

01. Vėdinimo įrenginiai - ortakiai	17
Vėdinimo įrenginiai, priedai	
Komfovent (Lietuva)	17
Daikin (Japonija)	18
Decentralizuoto vėdinimo įrenginiai	
Mitsubishi / Aerauliqa (Japonija/Italija)	19
Ventiliatoriai ir kanaliniai oro šildytuvai ir kiti priedai	
Aerauliqa (Italija)	19
Kanaliniai ventiliatoriai	
Komfovent (Lietuva)	20
Apvalūs kanaliniai šildytuvai	
Komfovent (Lietuva)	20
Lanksti ortakių sistema ir priedai	
Frankische (Vokietija)	21
Komfovent (Lietuva)	28
STAR-LINE grotelės	
Frankische (Vokietija)	26
Plieninė ortakių sistema	
Komfovent (Lietuva)	28
02. Oro kondicionieriai ir Oras - Oras šilumos siurbLIAI	33
Šilumos siurbLIAI Oras - Oras (šildymas iki -35°C) / Oro kondicionieriai	
Panasonic (Japonija)	33
Oro kondicionieriai (šildymas iki -15°C)	
Panasonic (Japonija)	33
Fuji Electric (Japonija)	37
Daikin (Japonija)	38
Midea (Kinija)	38
Šilumos siurbLIAI Oras - Oras (šildymas iki -30°C) / Oro kondicionieriai	
Fuji Electric (Japonija)	36
Šilumos siurbLIAI Oras - Oras (šildymas iki -25°C) / Oro kondicionieriai	
Daikin (Japonija)	37
Mobilūs oro kondicionieriai	
Sinclare (Čekija)	40
Mobilūs drėgmės surinkėjai	
Sinclare (Čekija)	40
Kondicionierių montavimo medžiagos ir aksesuarai	
.....	40
Įrankiai (Kondicionierių montavimui)	
BRG	43

03. Židiniai ir krosnelės	45
Židiniai	
Keddy (Švedija)	45
Hwam (Danija)	45
Haas+Sohn (Čekija)	46
Schmid (Vokietija)	46
Bef home (Čekija)	50
Chazelles (Prancūzija)	52
Židiniai su vandens šilumokaičiu	
Haas+Sohn (Čekija)	52
Granuliniai židiniai	
Chazelles (Prancūzija)	53
Židinių komplektai	
Haas+Sohn (Čekija)	53
Muilo akmens krosnys	
Norsk Kleber (Norvegija)	54
Koklinės krosnelės	
Euroteplo (Čekija)	58
Krosnelės	
Keddy (Švedija)	58
Hwam (Danija)	59
Wiking (Danija)	64
HAAS+SOHN (Čekija)	66
Vienybė (Lietuva)	69
Granulinės krosnelės	
Haas+Sohn (Čekija)	69
La Nordica Extraflame (Italija)	70
Granulinės krosnelės su šilumokaičiu	
La Nordica Extraflame (Italija)	71
04. Priedai židiniams ir krosnelėms	72
Karšto oro ventiliatoriai	
Darco (Lenkija)	72
Ortakiai ir fasoninės dalys	
Darco (Lenkija)	72
Izoliacinės medžiagos	
Silca (Vokietija)	73
Pull (Olandija)	73
Grena (Čekija)	73
Paroc (Suomija)	74
Grindų apsaugos plokštės	

Haas+Sohn (Čekija)	74
05. Šildymo katilai	76
Kieto kuro katilai	
Atmos (Čekija)	76
Viadrus (Čekija)	79
Žvakė (Lietuva)	80
Stropuva (Lietuva)	80
Kalvis (Lietuva)	80
Vienybė (Lietuva)	81
Viessmann (Vokietija)	82
Granuliniai kieto kuro katilai	
Atmos (Čekija)	76
Biokaitra (Lietuva)	77
Antara (Lietuva)	78
Kalvis (Lietuva)	78
Priedai granuliniams kieto kuro katilams	
Atmos (Čekija)	77
Suodžių sudeginimo katalizatorius	
Fermit (Vokietija)	83
Dujiniai katilai	
Viessmann (Vokietija)	83
Junkers (Vokietija)	87
Protherm (Slovakija)	89
Rotex (Vokietija)	91
Dūmtraukiai kondensaciniams katilams, išorė dažyta baltai(RAL 9010), vidus - plastikas	
Jeremias (Vokietija)	86
Plastikiniai dūmtraukiai kondensaciniams katilams	
Jeremias (Vokietija)	86
Elektriniai katilai	
Protherm (Slovakija)	91
Skysto kuro katilai	
Rotex (Vokietija)	92
Viadrus (Čekija)	92
Degikliai skysto kuro katilams	
Bentone (Švedija)	92
Skysto kuro talpos	
Roth (Vokietija)	93
Alternatyvūs šilumos šaltiniai	
Viessmann (Vokietija)	93
Junkers (Vokietija)	94
Rotex (DAIKIN grupė) (Vokietija)	99

.....	101
Oras – Vanduo šilumos siurbliai	
Panasonic (Švedija)	96
Oro šildytuvai	
Sonniger (Italija)	102
06. Dūmtraukiai	103
Dūmtraukiai kondensaciniams katilams, išorė dažyta baltai(RAL 9010), vidus - plastikas	
Jeremias (Vokietija)	103
Plastikiniai dūmtraukiai kondensaciniams katilams	
Jeremias (Vokietija)	103
Nerūdijančio plieno ovalūs dūmtraukio įdėklai	
Jeremias (Vokietija)	104
Nerūdijančio plieno apvalūs dūmtraukio įdėklai	
Jeremias (Vokietija)	104
Jeremias (Vokietija)	105
Nerūdijančio plieno izoliuoti dūmtraukiai	
Jeremias (Vokietija)	108
Juodo metalo dūmtraukiai židiniams - krosnelėms (sienelės storis 2mm)	
Jeremias (Vokietija)	114
Lankstūs gofruoti vamzdžiai	
Jeremias (Vokietija)	115
Trisluksnė modulinė kaminų sistema - RONDO PLUS	
Schiedel (Vokietija)	116
Juodo metalo pajungimai į keraminius įdėklus	
Jeremias (Vokietija)	119
Kaminų sistema židiniams ir pirties krosnelėms - ISOKERN	
Schiedel (Vokietija)	119
Aksesuarai Universal Plus	
Jawar (Lenkija)	119
Kaminų valiklis	
Fermi (Vokietija)	123
Kaminų šepėčiai	
Delawar (Lietuva)	123
07. Vandens šildytuvai	124
Tūriniai vandens šildytuvai	
Dražice (Čekija)	124
Vandens šildytuvų atsarginės dalys	
Dražice (Čekija)	127
Elektriniai vandens šildytuvai	

Bosch (Vokietija)	128
Ariston (Italija)	129
Kombinuoti vandens šildytuvai	
Ariston (Italija)	130
Elektriniai vandens šildytuvai su šilumos siurbliu NUOS	
Ariston (Italija)	131
Neslėginės akumuliacinės talpos	
Rotex (Vokietija)	131
Akumuliacinės talpos	
Dražice (Čekija)	131
Reflex (Vokietija)	133
08. Radiatoriai	135
Plieniniai radiatoriai	
Dianorm (Vokietija)	135
Termolux (Jungtinė karalystė)	139
Radiatorių atsarginės dalys	
.....	138
Aliuminiai radiatoriai	
Fondital (Italija)	138
Ketiniai radiatoriai	
Viadrus (Čekija)	138
Elektriniai radiatoriai	
Adax (Norvegija)	141
Aušinimo skystis	
.....	144
09. Konvektoriai	145
Įleidžiami grindiniai konvektoriai PK	
Licon (Čekija)	145
Įleidžiami-grindiniai konvektoriai PKOC su tangentiniu ventiliatoriumi	
Licon (Čekija)	146
PKOC ventiliatoriaus valdymo prietaisai	
Licon (Čekija)	146
Įleidžiamų grindinių konvektorių grotelės PM	
Licon (Čekija)	147
Pastatomi ir pakabinami konvektoriai OLN	
Licon (Čekija)	148
Konvektorius - šildymo suolas su plokšte OL/D	
Licon (Čekija)	149
Šoninio prijungimo šilumokaitis OR	

Licon (Čekija)	150
10. Rankšluosčių džiovintuvai	151
Plieniniai rankšluosčių džiovintuvai	
Gorgiel (Lenkija)	151
Terma (Lenkija)	152
Enix (Lenkija)	153
Zehnder	155
Thermal Trend (Čekija)	155
Rankšluosčių džiovintuvai	
Elonika (Lietuva)	156
Plieniniai elektriniai rankšluosčių džiovintuvai	
Adax (Norvegija)	157
Rankšluosčių džiovintuvų priedai	
Danfoss (Danija)	158
Carlo Poletti (Italija)	158
Enix (Lenkija)	163
Terma (Lenkija)	163
Elektriniai rankšluosčių džiovintuvų valdikliai KTX	
Terma (Lenkija)	164
11. Matavimo ir reguliavimo prietaisai, pamaišymo vožtuvai	165
Reguliavimo prietaisai	
Giacomini (Italija)	165
Slovarm (Slovakija)	167
IMI Hydronic Engineering (Vokietija)	167
Danfoss (Danija)	172
LK Armatur (Švedija)	179
Honeywell (Vokietija)	180
Automatiniai nuorintojai, purvo ir magnetito sepatatoriai	
IMI Hydronic Engineering (Vokietija)	170
Reflex (Vokietija)	170
Flamco (Olandija)	171
Lituoti plokšteliniai šilumokaičiai 1 - pakopos	
Danfoss (Danija)	175
Lituoti plokšteliniai šilumokaičiai 2 - pakopų	
Danfoss (Danija)	175
Matavimo prietaisai	
Prematlak (Slovakija)	176
Matavimo ir kontrolės prietaisai	
Watts (Vokietija)	176

Matavimo kontrolės prietaisai	
LK Armatur (Švedija)	179
Valdymo automatika	
Honeywell (Vokietija)	184
Danfoss (Danija)	188
TMK (Lenkija)	190
Evohome sistemos komponentai	
Honeywell (Vokietija)	186
Pamaišymo vožtuvai	
LK Armatur (Švedija)	193
Termoventiler (Švedija)	195
Komextherm (Čekija)	196
Pamaišymo mazgai (greito montavimo)	
Meibes (Vokietija)	197
12. Siurbliai ir išsiplėtimo indai	199
Cirkuliaciniai siurbliai	
Wilo (Vokietija)	199
Grundfos (Danija)	201
Nepertraukiamo maitinimo šaltiniai	
(Lenkija)	200
Išsiplėtimo indai (šildymo sistemoms)	
Reflex (Vokietija)	202
Išsiplėtimo indai (vandentiekio sistemoms)	
Zilmet (Italija)	204
Siurbliai vandens tiekimui ir drenažui	
AL-KO (Vokietija)	205
13. Kolektoriai ir grindininis šildymas	206
Kolektoriai nereguliuojami	
Rumet (Lenkija)	206
Kolektoriai reguliuojami su balansiniais ventiliais	
Giacomini (Italija)	206
Kolektoriai reguliuojami su debitomačiais	
Giacomini (Italija)	206
Kolektoriai reguliuojami su debitomačiais (nerūdijantis plienas)	
Capricorn (Lenkija)	207
DYNALUX reguliuojami kolektoriai grindiniam šildymui su debitomačiais	
IMI Hydronic Engineering (Vokietija)	207
Kolektorius-komplektas grindiniam šildymui (vamzdyno pajungimas M28x1,5)	
Giacomini (Italija)	208

Mazgas grindinio šildymo kolektoriams	
Carlo Poletti (Italija)	208
Watts (Vokietija)	209
Mazgas grindinio šildymo kolektoriams ir radiatorių pajungimui	
Giacomini (Italija)	209
Komplektuojančios dalys kolektoriui	
Giacomini (Italija)	209
Kolektorinės spintelės	
Gorgiel (Lenkija)	210
Eurokonusiniai pajungimai daugiasluoksniui ir PE-Xb vamzdžiui	
Giacomini (Italija)	211
Vamzdžiai grindiniam šildymui	
Giacomini-Frankische (Italija/Vokietija)	211
Izoliacinės medžiagos grindiniam šildymui	
.....	212
Sausos konstrukcijos šildomų grindų sistema	
Capricorn (Lenkija)	213
Grandinio šildymo montavimo sistema	
Giacomini (Italija)	213
Kiti priedai grindiniam šildymui	
.....	213
Elektrinio grindų šildymo sistema	
Devi (Danija)	214
14. Vamzdžių termoizoliacija	216
Pūsto polietileno termoizoliaciniai kevalai ThermaEco	
Thermaflex (Lenkija)	216
Pūsto polietileno termoizoliaciniai kevalai ThermaCompact IS	
Thermaflex (Lenkija)	217
Pūsto polietileno termoizoliaciniai kevalai ThermaCompact TF	
Thermaflex (Lenkija)	217
Poliolefino putų termoizoliaciniai kevalai ThermaSmart PRO	
Thermaflex (Lenkija)	217
Vamzdžių termoizoliaciniai kevalai ISOTEC su aliuminio folija ir lipnia užlaida išilginėje jungtyje	
Isover (Suomija - Švedija)	218
Dembliai Isotec	
Isover (Suomija - Švedija)	219
Priedai izoliacijos montavimui	
.....	219
15. Metalinis vamzdynas ir jo jungiamosios dalys	221

Žalvariniai fittingai	
Pattaroni (Italija)	221
Bronziniai ir chromuoti prailginimai	
Viega (Vokietija)	227
Bronziniai fittingai	
Viega (Vokietija)	228
Variniai vamzdžiai	
LA-FARGA (Ispanija)	229
Kapiliarinės jungtys	
Frabo (Italija)	230
Kapiliarinės-srieginės jungtys	
Frabo (Italija)	233
Užveržiamos jungtys variniam vamzdžiui	
Frabo (Italija)	235
Presuojamos varinės jungtys	
Frabo (Italija)	236
Plieninis presuojamas vamzdynas	
Frabo (Italija)	237
Ketiniai juodi ir cinkuoti fittingai	
EE Odlewnia Źeliwa SA (Lenkija)	241
Plieniniai fittingai	
Tasta (Lenkija)	249
(Lietuva)	250
Plieninis vamzdis	
.....	251
Ketinės užveržiamos jungtys	
Gebo (Lenkija)	252
Nerūdijančio plieno gofruoti Flexira xConnect vamzdžiai vandeniui ir dujoms	
Flexira (Čekija)	253
Jungtys saulės kolektorių vamzdžiams	
Flexira (Čekija)	254
16. Plastikinis vamzdynas ir jo jungiamosios dalys	255
Plastikinio virinamo vamzdyno PPR sistema	
FV-Plast (Čekija)	255
Daugiasluoksnis vamzdis PE-RT/Al/PE-RT vandentiekiiui ir šildymui	
Frankische (Vokietija)	262
Daugiasluoksnis vamzdis PEX/AL/PEX vandentiekiiui ir šildymui	
Giacomini (Italija)	262
Vamzdis PEX grindiniam šildymui	
Giacomini (Italija)	263
Vamzdis PEX šildymui	

Frankische (Vokietija)	263
Vamzdis PE-RT grindiniam šildymui	
Frankische (Vokietija)	263
Apsauginis vamzdžio šarvas	
Frankische (Vokietija)	263
Įrenginys vamzdžio išvyniojimui	
Capicorn (Lenkija)	264
Izoliuotų vamzdynų sistema Flexalen	
Thermafex (Lenkija)	264
GX išplečiama sistema vandentiekui, šildymui ir vėsinimui	
Giacomini (Italija)	265
Srieginės jungtys daugiasluoksniams vamzdynui	
Giacomini (Italija)	267
Presuojamos žalvarinės jungtys daugiasluoksniams vamzdynui	
Frankische (Vokietija)	269
Įrankiai daugiasluoksniams vamzdžio sistemai	
Frankische (Vokietija)	271
Slovarm (Slovakija)	272
Lauko vandentiekio vamzdis	
Haka Plast (Estija)	272
Vamzdis geoterminiam šildymui	
Haka Plast (Estija)	272
Plastikinės jungtys vandentiekui	
STP-Fittings (Ispanija)	273
Bronzinės jungtys vandentiekui	
FLEXITALY (Italija)	275
17. Nuotekų sistemos	277
Garsą izoliuojanti vidaus nuotekų sistema Skolan	
Osma (Čekija, Vokietija)	277
Vidaus kanalizacija	
Osma (Čekija, Vokietija)	278
Aco Pipe nerūdijančio plieno nuotekų sistema	
Aco	281
Lauko kanalizacija	
Osma (Čekija, Vokietija)	283
Gofruoti pralaidų ir lauko kanalizacijos vamzdžiai	
(Lenkija)	285
Biologiniai buitinių nuotekų valymo įrenginiai	
August (Lietuva)	286
Buitinių nuotekų šulinių sistema d315 ir d425 su gofruotu vamzdžiu	
(Čekija)	286

PVC-U klijuojamo vamzdyno sistema	
STP-Fittings (Ispanija)	287
18. Drenažo sistemos	290
Polimerbetoniniai latakai be nuolydžio ACO Euroline	
Aco	290
Plastikiniai latakai be nuolydžio ACO Hexaline	
Aco	291
Polimerbetoniniai trapai ACO Self	
Aco	292
Batų valymo įranga ACO Vario	
Aco	292
Drenažo vamzdžiai ir jungiamosios dalys	
Frankische (Vokietija)	293
19. Uždaromoji ir jungiamoji santechninė armatūra	295
Rutuliniai ventiliai	
Slovarm (Slovakija)	295
Giacomini (Italija)	297
Rutuliniai ventiliai dujoms	
Giacomini (Italija)	299
Vamzdyno armatūra	
Giacomini (Italija)	299
Špižiniai uždoriai vandentiekiui	
Vir (Italija)	301
Virinami rutuliniai ventiliai vandeniui	
Danfoss (Danija)	302
Špižiniai flanšiniai filtrai	
	302
Flanšinės ketinės sklendės F5 ir kitos dalys	
	302
Dekoratyviniai kampiniai ventiliai	
Giacomini (Italija)	303
Slovarm (Slovakija)	303
Fitingai	
	304
Ventiliai kampiniai	
Schell (Vokietija)	304
Žarnelės vandeniui nerūdijančio plieno apvalkalu	
FLEXITALY (Italija)	305
Žarnelės vandeniui nerūdijančio plieno (garantija 10 metų)	

FLEXIRA (Čekija)	305
Žarnelės buitinės technikos pajungimui	
FLEXITALY (Italija)	306
Išleidimo (polipropilenas) 19x21	
FLEXITALY (Italija)	306
Antivibracinės žarnos siurbliams	
FLEXITALY (Italija)	307
20. Vamzdžių laikikliai	308
Plastmasiniai laikikliai vamzdžiams	
Capricorn (Lenkija)	308
.....	309
Plieniniai laikikliai vamzdžiams	
Niczuk Metall-PL (Lenkija)	309
Metaliniai laikikliai priešgaisrinei sistemai	
Niczuk Metall-PL (Lenkija)	310
Laikikliai metaliniai ventiliacijos sistemai	
Niczuk Metall-PL (Lenkija)	311
Montažinių profilių sistemos	
Niczuk Metall-PL (Lenkija)	313
Kitos pagalbinės medžiagos	
Capricorn (Lenkija)	317
21. Sandarinimo medžiagos	319
Sandaravimo virvė	
Permanent (Čekija)	319
Sandaravimo ir valymo priemonės	
Fermit (Vokietija)	319
Loctite	320
Tarpinės	
Vinitoma (Lietuva)	321
22. Vandens filtrai ir skaitikliai	323
Vandens filtrai	
Atlas filtri (Italija)	323
Filtrai šaltam vandeniui	
Honeywell (Vokietija)	324
Vandens minkštinimo stotelės	
Viessmann (Vokietija)	324
Honeywell (Vokietija)	324
Vandens minkštinimo stotelės su Wifi funkcija	

Eco water (Jav)	325
Vandens filtrai šaltam vandeniui	
Judo (Vokietija)	325
Nukalkinimo sistema	
Dropson (Ispanija)	326
Vandens skaitikliai	
B Meters (Italija)	326
Šilumos skaitikliai	
B Meters (Italija)	327
Kompaktiški ultragarsiniai šilumos skaitikliai šildymo ir aušinimo sistemoms	
B Meters (Italija)	327
23. Vandens maišytuvai ir sensoriniai prietaisai	328
Vandens maišytuvai	
Slovarm (Slovakija)	328
Hansgrohe (Vokietija)	329
Grohe (Vokietija)	339
Oras (Suomija)	347
Gustavsberg (Švedija)	353
Termostatiniai maišytuvai ir dušo komplektai	
Ravak (Čekija)	356
Vandens maišytuvai plautuvėms	
Franke (Vokietija)	357
Vandens maišytuvai ir kiti įrenginiai	
Schell (Vokietija)	360
Sensoriniai prietaisai	
Sanela (Čekija)	361
24. Dušo kabinos, padėklai	363
Dušo kabinos	
Ravak (Čekija)	363
Roltechnik (Čekija)	371
SaniPro (Čekija)	374
Ido (Suomija)	376
Baltijos Brasta (Lietuva)	377
Akriliniai dušo padėklai	
Ravak (Čekija)	369
Roltechnik (Čekija)	374
SaniPro (Čekija)	375
Lieto akmens dušo padėklai	
Ravak (Čekija)	370

Paa (Latvija)	380
Vispool (Latvija)	381
Plieniniai dušo padėklai	
.....	378
Kaldewei (Vokietija)	379
25. Akrilinės, lieto akmens, ketaus ir plieninės vonios	382
Akrilinės vonios	
Vidima (Bulgarija)	382
Ravak (Čekija)	382
Roltechnik (Čekija)	387
Kyma (Lietuva)	388
Duravit (Vokietija)	390
Balteco (Estija)	391
Paa (Latvija)	392
Lieto akmens / Silkstone vonios	
Paa (Latvija)	394
Lieto akmens vonios	
Vispool (Latvija)	396
Balteco (Estija)	399
Vonios iš Quaryl medžiagos	
Villeroy & Boch (Vokietija)	399
Ketaus vonios	
Roca (Ispanija)	400
Plieninės vonios	
Jika (Čekija)	400
Kaldewei (Vokietija)	400
Akrilinės panelės EASY PANEL Kaldewei vonioms	
.....	402
Masažo sistemos vonioms	
Koller (Austrija)	403
26. Vonios kambario baldai ir aksesuarai	404
Vonios kambario baldai	
Ravak (Čekija)	406
Oristo (Lenkija)	409
Kame (Lietuva)	411
Vonios kambario aksesuarai	
Bemeta (Čekija)	414
Keuco (Vokietija)	420

27. Santechninė keramika, porankiai, plautuvės	424
Santechninė keramika	
Jika (Čekija)	424
Laufen (Austrija)	434
Roca (Ispanija)	441
Ido (Suomija)	445
Duravit (Vokietija)	447
Gustavsberg (Švedija)	449
Villeroy & Boch (Vokietija)	452
Olympia (Italija)	456
Ideal standard (Vokietija)	458
Ravak (Čekija)	462
Praustuvai virš skalbimo mašinų	
Paa (Latvija)	464
Dangčiai unitazams	
Alca Plast (Čekija)	465
Porankiai	
Bemeta (Čekija)	466
Nerūdijančio plieno plautuvės	
Franke (Vokietija)	467
Tectonite plautuvės	
Franke (Vokietija)	469
Granitinės plautuvės	
Franke (Vokietija)	470
Keramikinės plautuvės	
Franke (Vokietija)	473
Plautuvių priedai	
Franke (Vokietija)	474
Nerūdijančio plieno gaminiai	
Sanela (Čekija)	475
28. Potinkinės sistemos	480
Potinkinės sistemos	
Viega (Vokietija)	480
Alca Plast (Čekija)	481
Grohe (Vokietija)	483
29. Sifonai, trapai, dušo latakai, atbuliniai vožtuvai	485
Alca Plast (Čekija)	485

TURINYS

Viega (Vokietija)	488
Dušo latakai	
Viega (Vokietija)	493
Alca Plast (Čekija)	494
Aco	497
HL (Austrija)	498
Buitiniai trapai EG150 nerūdijančio plieno	
Aco	498
Atbuliniai vožtuvai	
Aco	498
Trapai, alsuokliai, atbuliniai vožtuvai	
HL (Austrija)	499
Capricorn (Lenkija)	504
Įlajos	
HL (Austrija)	502
Trapai	
Ani Plast	505
30. Įrankiai	507
Rems (Vokietija)	507
Rothenberger (Vokietija)	509
Įrankiai plastikinio virinamo vamzdyno PPR sistemai	
Dytron (Čekija)	510
KODŲ RODYKLĖ	512
GAMINTOJŲ RODYKLĖ	540

Vėdinimo įrenginiai, priedai

	Kodas	Pavadinimas	Nominalus įrenginio našumas prie 100 Pa, m³/h	Įrenginio garso slėgio lygis, dB	Prijungimo ortakiai, mm	Kaina su PVM
Įrenginiai su rotaciniu šilumokaičiu (su valdymo pultu)						
	710100344	Domekt-R-200-V-HE-C4.1 Vertikalus universalus	250	30	4 x 125, 1 x 125	1635.92
	710100515	Domekt-250-F-HE-C6.1 Palubinis kairinis	250	42	4 x 160, 1 x 125	1724.25
	710100529	Domekt-250-F-HE-C6.1 Palubinis dešininis	250	42	4 x 160, 1 x 125	1724.25
	710100318	Domekt-R-400-V-HE-C6.1 Vertikalus kairinis	290	31	4 x 160, 1 x 125	1914.22
	710100506	Domekt-R-400-V-HE-C6.1 Vertikalus dešininis	290	31	4 x 160, 1 x 125	1914.22
	710100463	Domekt-R-450-V-HE-C6.1 Vertikalus kairinis	480	35	4 x 160, 1 x 125	2165.90
	710100464	Domekt-R-450-V-HE-C6.1 Vertikalus dešininis	480	35	4 x 160, 1 x 125	2165.90
	710100492	Domekt-R-500-H-HE-C6.1 Horizontalus kairinis	650	41	4 x 200	2503.49
	710100491	Domekt-R-500-H-HE-C6.1 Horizontalus dešininis	650	41	4 x 200	2503.49
	710100231	Domekt-R-500-V-HE-C6.1 Vertikalus kairinis	650	39	4 x 200	2606.34
	710100230	Domekt-R-500-V-HE-C6.1 Vertikalus dešininis	650	39	4 x 200	2606.34
	710100508	Domekt-R-600-H-HE-C6.1 Horizontalus kairinis	530	42	4 x 200, 1 x 125	2314.73
	710100509	Domekt-R-600-H-HE-C6.1 Horizontalus dešininis	530	42	4 x 200, 1 x 125	2314.73
	710100235	Domekt-R-700-V-HE-C6.1 Vertikalus kairinis	770	39	4 x 250	2926.99
	710100234	Domekt-R-700-V-HE-C6.1 Vertikalus dešininis	770	39	4 x 250	2926.99
	710100496	Domekt-R-700-H-HE-C6.1 Horizontalus kairinis	720	42	4 x 250	2820.51
	710100495	Domekt-R-700-H-HE-C6.1 Horizontalus dešininis	720	42	4 x 250	2820.51
	710100281	Domekt-R-700-F-HE-C6.1 Palubinis kairinis	710	41	4 x 250	3201.66
	710100280	Domekt-R-700-F-HE-C6.1 Palubinis dešininis	710	41	4 x 250	3201.66
	Įrenginiai su priešpriešinių srautų šilumokaičiu (su valdymo pultu)					
	710700043	Domekt-CF-250-V-HE-C4.1 Vertikalus kairinis	270	37	4 x 125	1327.37
	710700042	Domekt-CF-250-V-HE-C4.1 Vertikalus dešininis	270	37	4 x 125	1327.37
	710700039	Domekt-CF-250-F-HE-C4.1 Palubinis kairinis	270	37	4 x 125	1389.08
	710700045	Domekt-CF-250-F-HE-C4.1 Palubinis dešininis	270	37	4 x 125	1389.08
	710700013	Domekt-CF-400-V-HE-C4.1 Vertikalus kairinis	440	38	4 x 160	2136.86
	710700012	Domekt-CF-400-V-HE-C4.1 Vertikalus dešininis	440	38	4 x 160	2136.86
	710700016	Domekt-CF-500-F-HE-C4.1 Palubinis kairinis	560	43	4 x 200	2216.72

Vėdinimo įrenginiai, priedai

	Kodas	Pavadinimas	Nominalus įrenginio našumas prie 100 Pa, m³/h	Įrenginio garso slėgio lygis, dB	Prijungimo ortakai, mm	Kaina su PVM
Įrenginiai su priešpriešinių srautų šilumokaičiu (su valdymo pultu)						
	710700017	Domekt-CF-500-F-HE-C4.1 Palubinis dešininis	560	43	4 x 200	2216.72
	710700203	Domekt-CF-700-H-HE-C6.1 Horizontalus kairinis	770	41	4 x 250	2601.50
	710700202	Domekt-CF-700-H-HE-C6.1 Horizontalus dešininis	770	41	4 x 250	2601.50

DAIKIN

Vėdinimo įrenginiai, priedai

	Kodas	Pavadinimas	Nominalus įrenginio našumas, m³/h	Įrenginio garso slėgio lygis, dB	Prijungimo ortakai, mm	Kaina su PVM
Įrenginiai su priešpriešinių srautų šilumokaičiu (be valdymo pulto)						
	VAM150FC	Vėdinimo įrenginys VAM150FC	150 (prie 69 Pa)	28,5	4 x 100	992.20
	VAM250FC	Vėdinimo įrenginys VAM250FC	250 (prie 64 Pa)	29,5	4 x 150	1197.90
	VAM350FC	Vėdinimo įrenginys VAM350FC	350 (prie 98 Pa)	34	4 x 150	1427.80
	VAM500FC	Vėdinimo įrenginys VAM500FC	500 (prie 98 Pa)	33	4 x 200	2032.80
	VAM650FC	Vėdinimo įrenginys VAM650FC	650 (prie 93 Pa)	35,5	4 x 200	2444.20
	VAM800FC	Vėdinimo įrenginys VAM800FC	800 (prie 137 Pa)	37	4 x 250	2928.20
	VAM1000FC	Vėdinimo įrenginys VAM1000FC	1000 (prie 157 Pa)	37	4 x 250	3521.10
	VAM1500FC	Vėdinimo įrenginys VAM1500FC	1500 (prie 137 Pa)	41,5	4 x 350	4222.90
	VAM2000FC	Vėdinimo įrenginys VAM2000FC	2000 (prie 137 Pa)	42,5	4 x 350	5057.80

Daikin priedai



BRC1E53C	Laidinis valdymo pultas					169.40
VH1B	DAIKIN el. šildytuvas 1kw (100FC)					931.70
VH2B	DAIKIN el. šildytuvas 1kw (350-500FC)					943.80
VH3B	DAIKIN el. šildytuvas 1kw (500-600FC)					955.90
VH4/AB	DAIKIN el. šildytuvas 1,5kw (800-1000FC)					1028.50
VH4B	DAIKIN el. šildytuvas 2,5kw (800-1000FC)					1016.40
VH5B	DAIKIN el. šildytuvas 2,5kw (1500-2000FC)					1028.50

Decentralizuoto vėdinimo įrenginiai

	Kodas	Pavadinimas	Nominalus įrenginio našumas, m ³ /h	Įrenginio garso slėgio lygis, dB	Prijungimo ortakiai, mm	Kaina su PVM
	VL-100U5-E	Rekuperatorius VL-100U5-E	60-105	25-37	2 x 90	553.00
	Q-HR-100	Vėdinimo įrenginys QUANTUM HR100	10/15/25	10/15/29	100	220.00
	Q-HR-100-PRO	Vėdinimo įrenginys QUANTUM HR100PRO	10/15/25	10/15/29	100	290.00
	Q-HR-150	Vėdinimo įrenginys QUANTUM HR150	20/40/60	10/18/26	150	260.00
	Q-HR-150-PRO	Vėdinimo įrenginys QUANTUM HR150PRO	20/40/60	10/18/26	150	340.00
	CTRL-S	Pultelis QUANTUM virštinkinis				34.00
	CTRL-S-I	Pultelis QUANTUM potinkinis				34.00

Ventiliatoriai ir kanaliniai oro šildytuvai ir kiti priedai

	Kodas	Pavadinimas	Įrenginio garso slėgio lygis, dB	Prijungimo ortakiai, mm	Kaina su PVM
	QD100	Vonios/WC ventiliatorius QD100	26	100	40.00
	QD120	Vonios/WC ventiliatorius QD120	34	120	53.00
	QD100-T	Vonios/WC ventiliatorius QD100T	26	100	60.00
	QD120-T	Vonios/WC ventiliatorius QD120T	34	120	73.00
	QD100-HT	Vonios/WC ventiliatorius QD100HT	26	100	82.00
	QD120-HT	Vonios/WC ventiliatorius QD120HT	34	120	95.00
	QD100-PC	Vonios/WC ventiliatorius QD100PC	26	100	51.00
	QD120-PC	Vonios/WC ventiliatorius QD120PC	34	120	63.00
	QD100-HT-PC	Vonios/WC ventiliatorius QD100HTPC	26	100	92.00
	QD120-HT-PC	Vonios/WC ventiliatorius QD120HTPC	34	120	105.00

Pastaba:

T=Laikmatis

HT= Drėgnomatis+Laikmatis

PC=Jungimas virvele

HTPC=Drėgnomatis+Laikmatis+Virvelė

B=Rutuliniai guoliai

Kanaliniai ventilatoriai

	Kodas	Pavadinimas	Kaina su PVM
	721049528	Ventiliatorius TD-160/100N Silent	85.91
	357870242	Ventiliatorius TD-250/100	121.00
	357870245	Ventiliatorius TD-350/125	133.10
	357870250	Ventiliatorius TD-500/160	166.98
	721020024	Ventiliatorius TD-250/100 Silent	145.20
	722050422	Ventiliatorius TD-350/125 Silent	159.72
	721000060	Ventiliatorius TD-500/160 Silent	199.65
	721000051	Ventiliatorius RS-100 L	83.49
	721000052	Ventiliatorius RS-125 L	84.70
	721000053	Ventiliatorius RS-160 L	114.95
	742100148	Greičio reguliatorius RV-0.6B	33.89

Apvalūs kanaliniai šildytuvai



	Kodas	Pavadinimas	Kaina su PVM
Elektrinis šildytuvas EHC			
	762100476	125-1,0-1f SI/FC, integruotas termostatas, apsauga nuo perkaitimo	183.92
	762100477	160-1,0-1f SI/FC, integruotas termostatas, apsauga nuo perkaitimo	186.34
	762100478	160-1,5-1f SI/FC, integruotas termostatas, apsauga nuo perkaitimo	194.81
	762100479	160-2,0-1f SI/FC, integruotas termostatas, apsauga nuo perkaitimo	198.44
	762100480	200-1,0-1f SI/FC, integruotas termostatas, apsauga nuo perkaitimo	188.76
	762100481	200-1,5-1f SI/FC, integruotas termostatas, apsauga nuo perkaitimo	199.65
	762100482	200-2,0-1f SI/FC, integruotas termostatas, apsauga nuo perkaitimo	202.07
	762100483	250-1,0-1f SI/FC, integruotas termostatas, apsauga nuo perkaitimo	192.39
	762100484	250-1,5-1f SI/FC, integruotas termostatas, apsauga nuo perkaitimo	200.86
	762100485	250-2,0-1f SI/FC, integruotas termostatas, apsauga nuo perkaitimo	203.28
	762100486	250-3,0-1f SI/FC, integruotas termostatas, apsauga nuo perkaitimo	219.01
	762100487	315-2,0-1f SI/FC, integruotas termostatas, apsauga nuo perkaitimo	211.75
	762100488	315-3,0-1f SI/FC, integruotas termostatas, apsauga nuo perkaitimo	226.27

Lanksti ortakių vėdinimo sistema

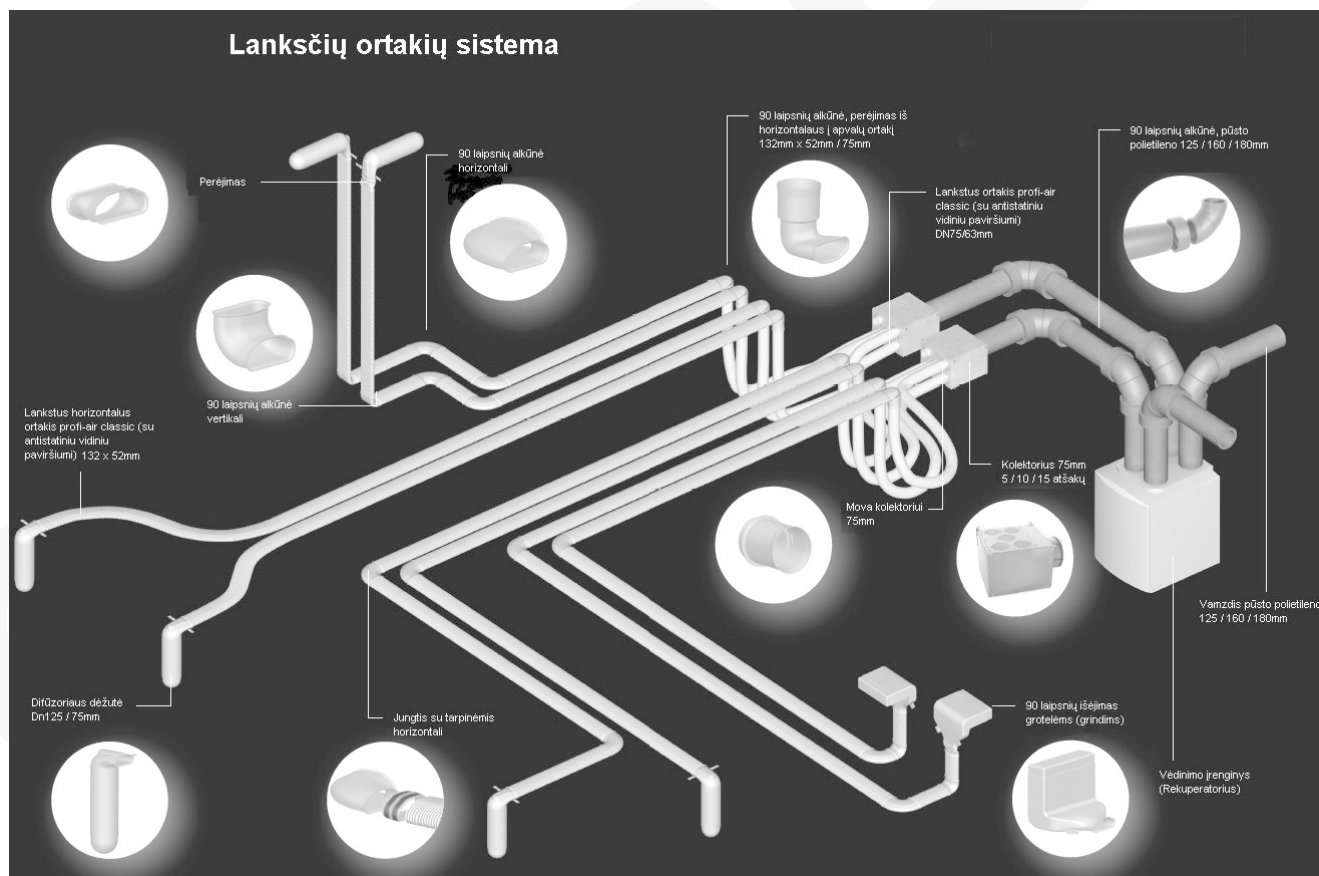



- * Greitas ir nesudėtingas montavimas
- * Ortakių vidus padengtas antistatine ir antibakterine medžiaga
- * Galimybė ortakius montuoti grindyse
- * Lankstaus ovalaus ortakio diametras nuo 75/63mm iki 90/78mm
- * Lankstaus plokščio ortakio diametras 132 x 52 mm
- * Kolektorinė sistema leidžia nesudėtingai subalansuoti tiekiamo ir šalinamo oro srautus
- * Švari sistema (Visi elementai yra supakuoti ir už aklinti taip, kad nepatektu purvas ir dulksės)









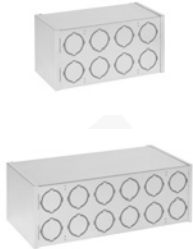

Lanksti ortakių sistema ir priedai

	Kodas	Pastaba	Kaina su PVM
Lankstus ortakis profi-air classic baltas			
	78375305	Dn75/63mm Lygus vidinis antistatinis ir antibakterinis paviršius (Max. 30m³/h)	3.50
	78390305	Dn90/78mm Lygus vidinis antistatinis ir antibakterinis paviršius (Max. 45m³/h)	4.50
<i>Pakuotę sudaro 50m rulonas, kaina kataloge nurodyta už 1 m.</i>			
Lankstus ortakis profi-air classic juodas			
	78375505	Dn75/63mm Lygus vidinis antistatinis paviršius (Max. 30m³/h)	2.90
	78390505	Dn90/78mm Lygus vidinis antistatinis paviršius (Max. 45m³/h)	4.10
<i>Pakuotę sudaro 50m rulonas, kaina kataloge nurodyta už 1 m.</i>			

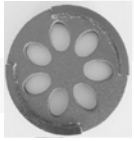

Lanksti ortakių sistema ir priedai

	Kodas	Pastaba	Kaina su PVM
Sujungimo mova profi-air classic lanksčiam ortakiui			
	78375310	Dn75	2.90
	78390310	Dn90	5.50
Alkūnė profi-air classic lanksčiam ortakiui			
	78375340	Dn75	11.00
	78390340	Dn90	17.00
Aklė profi-air lanksčiam ortakiui			
	78375370	Dn75	2.50
	78390370	Dn90	4.00
Sandarinimo tarpinė lanksčiam ortakiui			
	78375375	Dn75	1.50
	78390375	Dn90	2.30
Difuzoriaus dėžutė profi-air classic			
	78375380	2 x Dn75mm - Dn125	32.00
	78390380	2 x Dn90mm - Dn125	43.00
	78375381	2 x Dn75mm - Dn125 (nuimamos aklės)	48.00
	78390381	2 x Dn90mm - Dn125 (nuimamos aklės)	48.00
Oro paskirstymo kolektoriai			
	MAN-8	8 atšakų (75 - 90) Dn 160 (Max.300m³/h)	145.00
	MAN-12	12 atšakų (75 - 90) Dn 160 (Max.370m³/h)	195.00











Lanksti ortakių sistema ir priedai

	Kodas	Pastaba	Kaina su PVM
Oro paskirstymo kolektoriai			
	78318016	15 x 2 atšakų su aklėmis Dn180 (Max. 450 m³/h)	271.00
Mova kolektoriui profi-air			
	78375320	Dn75	2.00
	78390320	Dn90	2.50
Oro srauto reguliatoriai			
	78300002	srauto nustatymo reguliavimui (5m³/h – žingsnis) nuo 20 iki 50 m³/h	36.00
	78312001	profi-air Dn125 montuojamas į difuzoriaus dėžutę	17.00
	78300005	constant-classic montuojamas į kolektoriaus movą	19.00
Pūsto polipropileno vamzdis su mova profi-air ISO			
	78312101	Dn125 1m (šiluminė varža: 0,042W/mK)	34.00
	78316101	Dn160 1m (šiluminė varža: 0,042W/mK)	36.00
	78318101	Dn180 1m (šiluminė varža: 0,042W/mK)	42.00
Pūsto polipropileno alkūnė su mova profi-air ISO			
	78312140	Dn125 90° (šiluminė varža: 0,042W/mK)	25.00
	78316140	Dn160 90° (šiluminė varža: 0,042W/mK)	25.00
	78318140	Dn180 90° (šiluminė varža: 0,042W/mK)	34.00
Pūsto polipropileno mova profi-air ISO			
	78312110	Dn125 (šiluminė varža: 0,042W/mK)	7.00
	78316110	Dn160 (šiluminė varža: 0,042W/mK)	7.00
	78318110	Dn180 (šiluminė varža: 0,042W/mK)	8.00
Pūsto polipropileno perėjimas profi-air ISO			
	78316120	Dn180 – Dn160 (šiluminė varža: 0,042W/mK)	24.00

Lanksti ortakių sistema ir priedai



	Kodas	Pastaba	Kaina su PVM
Išorinės sieninės grotelės profi-air			
	78312170	Dn 125(Nerūdijančio plieno, blizgios)	74.00
	78316171-A	Dn 125 (Nerūdijančio plieno, dažytos juodai)	75.00
	78316171	Dn 160 (Nerūdijančio plieno, dažytos juodai)	80.00
	78316170	Dn 160 (Nerūdijančio plieno, blizgios)	79.00
	78318170	Dn 180 (Nerūdijančio plieno, blizgios)	84.00
Kiti profi-air priedai			
	78300175	Stogo elementas profi-air Dn160 – Dn180 (Max 400 m³/h) Nerūdijančio plieno	165.00
	78313223	Perėjimas parofi-air tunnel į profi -air classic 132 x 52mm – Dn75	12.00
	78313224	Perėjimas parofi-air tunnel į profi -air classic 132 x 52mm – Dn90	13.00
	78313285	Grotelių dėžutė profi-air tunnel 132x 52mm	39.00
	78313210	Jungtis su sandarinimo tarpinėmis profi-air tunnel 132 x 52mm	3.70
	78313213	Laikiklis tvirtinimui profi-air tunnel 132 x 52mm	3.13
	78313202	Lankstus ortakis profi-air tunnel baltas 132 x 52 mm Lygus vidinis antistatinis ir antibakterinis paviršius (Max. 45m³/h)	10.60
	78313240	Alkūnė vertikali profi-air tunnel lanksčiam ortakiui 132 x 52 mm	12.00
	78313241	Alkūnė horizontali profi-air tunnel lanksčiam ortakiui 132 x 52 mm	13.00

Lanksti ortakių sistema ir priedai

	Kodas	Pastaba	Kaina su PVM
Kiti profi-air priedai			
	78313270	Aklė profi-air tunnel lankščiam ortakiui 132 x 52 mm	5.50
	78313226	Alkūnė pereinama vertikali profi-air tunnel lankščiam ortakiui Dn75 – 132 x 52 mm	13.00
	78313299	Oro srauto reguliatorius profi-air tunnel 132 x 52 mm	5.00
	78313005	Oro paskirstymo kolektorius 5 x (132 x 52 mm) + 2 x (163 x 68 mm) (Max. 225m³/h)	122.00
	78316410	Jungtis su sandarinimo tarpinėmis profi-air tunnel 163 x 68mm	5.50
	78316425	Perėjimas iš ovalaus ortakio 163x68 į ortakį Dn125	19.00
	78316401	Vamzdis profi-air 163x68 mm	16.00
	78313281	Difuzoriaus dėžutė tiesi Tunnel 132x52 mm	41.00
	78313282	Difuzoriaus dėžutė kampu 2x tunnel 132x52 mm	47.00
	78313280	Difuzoriaus dėžutė kampu 1x Tunnel 132x52 mm	38.00
	78316424	Jungtis su kolektoriumi profi-air tunnel Dn160 – 2 x (163 x 68mm)	25.00







FRÄNKISCHE

Lanksti ortakių sistema ir priedai

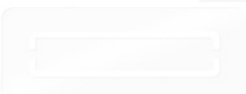



	Kodas	Pastaba	Kaina su PVM
Kiti profi-air priedai			
	78300640	Grotelės oro išleidimui / paėmimui profi-air tunnel 350x130 mm (Nerūdijančio plieno)	81.00
	78300645	Grotelės oro išleidimui / paėmimui profi-air tunnel 350x130 mm (Nerūdijančio plieno, Baltos)	81.00

FRÄNKISCHE

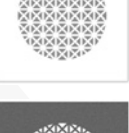
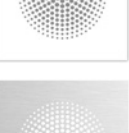

STAR-LINE grotelės

	Kodas	Pavadinimas	Kaina su PVM
	78300660	profi-air design grill SHAPE business, stiklas 350x130 mm	199.00
	78300661	profi-air design grill SHAPE style, stiklas 350x130 mm	199.00
	78300662	profi-air design grill LINE, baltos spalvos 350x130 mm	84.00
	78300663	profi-air design grill LINE, nerūdijantis plienas 350x130 mm	93.00
	78300664	profi-air design grill PYRAMID, baltos spalvos 350x130 mm	97.00
	78300665	profi-air design grill PYRAMID, tamsios rūdžių spalvos 350x130 mm	106.00
	78300666	profi-air design grill AVANTGARDE, baltos spalvos 350x130 mm	105.00



STAR-LINE grotelės

	Kodas	Pavadinimas	Kaina su PVM
	78300667	profi-air design grill AVANTGARDE, nerūdijantis plienas 350x130 mm	114.00
	78300668	profi-air design grill FLORA, baltos spalvos 350x130 mm	119.00
	78300669	profi-air design grill FLORA, antracitas 350x130 mm	128.00
	78300690	profi-air rėmelis grotelėms design grill 277x70x30mm	54.00
	78300692	profi-air filtras grotelėms design grill 290x75x10mm	7.63
	78300693	profi-air riebalų filtras grotelėms design grill 284x75x3mm	41.00
	78312660	profi-air design grill SHAPE compact, stiklas 160x160mm	128.10
	78312661	profi-air design grill SHAPE circle, stiklas 160x160mm	128.00
	78312662	profi-air design grill LINE compact, baltos spalvos 160x160mm	64.00
	78312663	profi-air design grill LINE compact, nerūdijantis plienas 160x160mm	68.00
	78312664	profi-air design grill PYRAMID compact, baltos spalvos 160x160mm	70.00
	78312665	profi-air design grill PYRAMID, tamsios rūdžių spalvos 160x160mm	73.00
	78312666	profi-air design grill AVANTGARDE compact, baltos spalvos 160x160mm	78.00
	78312667	profi-air design grill AVANTGARDE compact, nerūdijantis plienas 160x160mm	83.00

STAR-LINE grotelės

	Kodas	Pavadinimas	Kaina su PVM
	78312668	profi-air design grill FLORA, baltos spalvos 160x160mm	85.40
	78312669	profi-air design grill FLORA compact antracitas 160x160mm	88.00
	78312690	profi-air kompaktiškas rėmelis grotelėms design grill diameter: 160mm	49.00
	78312692	profi-air koompaktiškas filtras grotelėms design grill diameter: 118mm	7.60
	78312693	profi-air kompaktiškas riebalų filtras grotelėms design grill diameter: 108mm	41.18

komfovent®
Lanksti ortakių sistema ir priedai

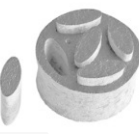
	Kodas	Pavadinimas	Kaina su PVM
Grotelių dėžutė			
	709000057	LOG-H-200x100-72x2	59.00
	709000058	LOG-H-200x100-72x3	72.00
Apeiga			
	709000068	LOA-75	75.00
Slopinimo reguliavimo elementas			
	706000030	INNO-125-RP	6.00







komfovent®
Plieninė ortakių sistema

	Kodas	Pavadinimas	Kaina su PVM
Ortakis OS3 3 metrai			
	701000013	100	10.30
	701000014	125	13.46
	701000015	160	16.40
	701000016	200	21.77
	701000017	250	25.45







Plieninė ortakių sistema

	Kodas	Pavadinimas	Kaina su PVM
Ortakis OS3 3 metrai			
	701000018	315	32.94
	<i>Ortakio ilgis 3m, kaina nurodyta 3 metru.</i>		
Alkūnė su tarpine Atp -90°			
	353911100	100	5.75
	353911125	125	7.15
	353911161	160	10.48
	353911201	200	13.15
	353910250	250	13.60
	353910315	315	19.24
Alkūnė su tarpine Atp -45°			
	353913100	100	4.90
	353913125	125	6.07
	353913161	160	8.10
	353913201	200	9.43
	353914250	250	11.04
	353914315	315	16.58
Mova su tarpine MT			
	353991100	100	2.07
	353991125	125	2.20
	353991160	160	2.46
	353991200	200	2.91
	353991250	250	4.42
	353991315	315	5.19
Aklidangtis su tarpine AKT			
	354005090	100	4.88
	354005125	125	3.96
	354005160	160	4.45
	354005200	200	4.97
	354005250	250	6.10
	354005315	315	7.71
Pereiga su tarpine PCTp			
	353941124	125 – 100	5.71
	353941156	160 – 100	6.10
	3539411585	160 – 125	6.10
	353941194	200 – 100	8.38
	3539411975	200 – 125	8.37
	3539411985	200 – 160	8.37
	3539412475	250 - 160	9.22
	3539412485	250 – 200	9.22
	3539413125	315 – 200	12.48
	3539413135	315 – 250	12.48





Plieninė ortakių sistema

	Kodas	Pavadinimas	Kaina su PVM
Atšaka balninė su tarpine AOTp			
	353921090	100 – 100	3.86
	353921120	125 – 100	3.86
	3539211245	125 – 125	4.38
	353921155	160 – 100	3.86
	3539211585	160 – 125	4.38
	3539211595	160 – 160	5.54
	3539211975	200 – 125	4.38
	3539211995	200 – 200	7.71
	3539212465	250 – 125	4.38
	3539212475	250 – 160	5.54
	3539212485	250 – 200	7.71
3539212495	250 – 250	10.52	
3539213125	315 – 200	7.71	
Trišakis su tarpine TRT			
	353931120	100 – 100	10.41
	353931122	125 – 100	10.41
	353931125	125 – 125	13.49
	353931162	160 – 100	10.41
	353931164	160 – 125	13.49
	353931160	160 – 160	13.67
	353931210	200 – 100	10.41
	353931212	200 – 125	13.49
	353931216	200 – 160	13.67
	353931200	200 – 200	15.77
Lankstus ortakis Semidec L-3m			
	353890100	100	5.55
	353890125	125	7.04
	353890160	160	3.12
	353890200	200	12.20
Lankstus ortakis Combiflex PVC L-10M			
	701210010	D=102	20.33
	701210012	D=125	24.20
	701210016	D=160	31.22
	701210020	D=200	38.84
Lankstus ortakis Sonodec AF013 L-10M			
	701210110	D=102	45.26
	701210112	D=127	50.09
	701210116	D=162	58.20
	701210120	D=200	68.37
Lankstus triukšmo slopintuvas AKU 1,2m			
	706000011	100	34.69
	706000012	125	35.39
	706000016	160	38.90
	706000022	200	50.47

Plieninė ortakių sistema

	Kodas	Pavadinimas	Kaina su PVM
Sklendė reguliavimo AGRJ-R			
	354010100	100	8.38
	354010125	125	8.84
	354010160	160	9.61
	354010200	200	9.99
Vožtuvas atbulinis RSK			
	358501100	100	5.51
	358501125	125	6.49
	358501160	160	8.45
	358501200	200	9.85
Slopintuvas triukšmo AGS-50-900M			
	354273006	100	35.09
	354273016	125	43.56
	354273026	160	44.77
	354273042	200	47.19
Lauko Grotelės YGAV			
	353362125	125	7.26
	353362160	160	10.89
	353362200	200	14.52
	353362250	250	24.20
	353362315	315	33.88
	353362400	400	83.49
Difuzorius TFF oro tiekimui / ištraukimui			
	6090	100	4.72
	6091	125	6.30
	6092	160	8.59
<i>TFF difuzoriui sumontuoti reikalingas montavimo žiedas.</i>			
TFF Difuzoriams montavimo žiedai			
	6130	100	1.82
	VRGD125	125	2.45
	6134	160	3.39
Nova L			
	41304	Grotelės NOVA-L-1-2-200X100-H-1-12,5	13.80
	41266	Rėmelis UR-200X100 NOVA	7.14

Plieninė ortakių sistema

	Kodas	Pavadinimas	Kaina su PVM
Nova L 	41287	Sklandė reg. R1-200x100 grotelėm NOVA	8.84
Difuzorius P-DVS oro tiekimui 	358315100	100	3.51
	358315125	125	4.38
	358315160	160	5.96
	358315200	200	8.24
Difuzorius DVS oro ištraukimui 	358317100	100	3.51
	358317125	125	4.38
	358317160	160	5.96
	358317200	200	8.24
Skardvaržčiai DIN7504 	354041413	4,2x13 (1000vnt)	12.10





**Šilumos siurbliai Oras - Oras (šildymas iki -35°C)
/ Oro kondicionieriai**
Panasonic
02

	Kodas	Pavadinimas	Nominali šaldymo galia, kW	Nominali šildymo galia, kW	Vamzdžio diametras, coliais	Kaina su PVM
Sieniniai modeliai (vidinis/išorinis blokas, šildymas iki -25°C)						
	CS-CZ9SKE / CU-CZ9SKE	vidinis / išorinis blokas	2,5 (0,85-3,00)	3,4 (0,85-5,20) 2,7*	1/4" - 3/8"	1172.00
	CS-CZ12SKE / CU-CZ12SKE	vidinis / išorinis blokas	3,5 (0,85-4,00)	4,0 (0,85-6,70) 3,6*	1/4" - 3/8"	1394.00
	PA-AC-WIFI-1	interneto modulis WiFi				242.00
* nurodyta šildymo galia (kW) prie -15°C lauko oro temperatūros						
Sieniniai modeliai (vidinis/išorinis blokas, šildymas iki -35°C)						
	CS-NZ9SKE / CU-NZ9SKE	vidinis / išorinis blokas	2,5 (0,85-3,00)	3,4 (0,85-6,00) 3,2*	1/4" - 3/8"	1365.00
	CS-NZ12SKE / CU-NZ12SKE	vidinis / išorinis blokas	3,5 (0,85-4,00)	4,0 (0,85-7,20) 4,1*	1/4" - 3/8"	1552.00
	CS-NZ18SKE / CU-NZ18SKE	vidinis / išorinis blokas	5,0 (0,98-6,00)	5,8 (0,98-8,20)	1/4" - 1/2"	2278.00
	PA-AC-WIFI-1	interneto modulis WiFi				242.00
* nurodyta šildymo galia (kW) prie -15°C lauko oro temperatūros						
Sieniniai modeliai (vidinis/išorinis blokas, šildymas iki -35°C)						
	CS-HZ9RKE / CU-HZ9RKE	vidinis / išorinis blokas	2,5 (0,85-3,00)	3,2 (0,85-6,65) 4,08*	1/4" - 3/8"	1891.00
	CS-HZ12RKE / CU-HZ12RKE	vidinis / išorinis blokas	3,5 (0,85-4,00)	4,2 (0,85-7,75) 4,60*	1/4" - 3/8"	2230.00
	PA-AC-WIFI-1	interneto modulis WiFi				242.00
* nurodyta šildymo galia (kW) prie -15°C lauko oro temperatūros						
Sieniniai modeliai (vidinis/išorinis blokas, šildymas iki -35°C)						
	CS-VZ9SKE / CU-VZ9SKE	vidinis / išorinis blokas	2,5 (0,60-3,00)	3,6 (0,60-7,80) 4,46*	1/4" - 3/8"	3499.00
	CS-VZ12SKE / CU-VZ12SKE	vidinis / išorinis blokas	3,5 (0,60-4,00)	4,2 (0,60-9,20) 5,15*	1/4" - 3/8"	4023.00
	PA-AC-WIFI-1	interneto modulis WiFi				242.00
* nurodyta šildymo galia (kW) prie -15°C lauko oro temperatūros						

Panasonic
Oro kondicionieriai (šildymas iki -15°C)

	Kodas	Pavadinimas	Nominali šaldymo galia, kW	Nominali šildymo galia, kW	Vamzdžio diametras, mm	Kaina su PVM
Split (Inverter) oro kondicionieriai						
Sieniniai (vidinis / išorinis blokas, šildymas iki -10°C)						
	CS-UZ9SKE / CU-UZ9SKE	vidinis / išorinis blokas	2,5 (0,85-3,00)	3,15 (0,80-3,60)	1/4" - 3/8"	861.00
	CS-UZ12SKE / CU-UZ12SKE	vidinis / išorinis blokas	3,4 (0,85-3,90)	3,84 (0,80-4,40)	1/4" - 3/8"	947.00
	CS-UZ18SKE / CU-UZ18SKE	vidinis / išorinis blokas	5,0 (0,98-5,40)	5,40 (0,98-7,50)	1/4" - 1/2"	1844.00

02 Oro kondicionieriai (šildymas iki -15°C)



	Kodas	Pavadinimas	Nominali šaldymo galia, kW	Nominali šildymo galia, kW	Vamzdžio diametras, mm	Kaina su PVM
Sieniniai (vidinis / išorinis blokas, šildymas iki -15°C)						
	CS-TZ9SKE / CU-TZ9SKE	vidinis / išorinis blokas	2,5 (0,85-3,00)	3,3 (0,80-4,10)	1/4" - 3/8"	899.00
	CS-TZ12SKE / CU-TZ12SKE	vidinis / išorinis blokas	3,5 (0,85-3,90)	4,0 (0,80-5,10)	1/4" - 3/8"	949.00
	CS-TZ15SKE / CU-TZ15SKE	vidinis / išorinis blokas	4,2 (0,85-4,60)	5,0 (0,80-6,80)	1/4" - 1/2"	1481.00
	CS-TZ18SKE / CU-TZ18SKE	vidinis / išorinis blokas	5,0 (0,98-5,40)	5,8 (0,98-7,50)	1/4" - 1/2"	1899.00
	CS-TZ24SKE / CU-TZ24SKE	vidinis / išorinis blokas	7,0 (0,98-8,00)	8,7 (0,98-9,20)	3/8" - 5/8"	2732.00
	PA-AC-WIFI-1	Interneto modulis WiFi				242.00
Multi Split (Inverter) oro kondicionieriai (šildymas iki -15°C)						
Sieniniai vidiniai blokai						
	CS-MTZ5SKE	vidinis blokas TZ	1,6	2,6	1/4" - 3/8"	223.00
	CS-MTZ7SKEW	vidinis blokas TZ	2	3,2	1/4" - 3/8"	234.00
	CS-TZ9SKEW	vidinis blokas TZ	2,5	3,6	1/4" - 3/8"	334.00
	CS-TZ12SKEW	vidinis blokas TZ	3,2	4,5	1/4" - 3/8"	369.00
	CS-TZ15SKEW	vidinis blokas TZ	4	5,6	1/4" - 1/2"	585.00
	CS-TZ18SKEW	vidinis blokas TZ	5	6,8	1/4" - 1/2"	724.00
	CS-TZ24SKEW	vidinis blokas TZ	7	8,7	1/4" - 5/8"	1069.00
Sieniniai vidiniai blokai						
	CS-MZ5SKE	vidinis blokas Z	1,6	2,6	1/4" - 3/8"	368.00
	CS-Z7SKEW	vidinis blokas Z	2	3,2	1/4" - 3/8"	434.00
	CS-Z9SKEW	vidinis blokas Z	2,5	3,6	1/4" - 3/8"	444.00
	CS-Z12SKEW	vidinis blokas Z	3,2	4,5	1/4" - 3/8"	497.00
	CS-Z15SKEW	vidinis blokas Z	4	5,6	1/4" - 1/2"	662.00
	CS-Z18SKEW	vidinis blokas Z	5	6,8	1/4" - 1/2"	729.00
Kasetiniai lubiniai vidiniai blokai						
	CS-E9PB4EA	vidinis blokas	2,5	3,2	1/4" - 3/8"	628.78
	CS-E12PB4EA	vidinis blokas	3,4	4,5	1/4" - 3/8"	822.00
	CS-E18RB4EAW	vidinis blokas	5	5,6	1/4" - 1/2"	1027.50
	CS-E21RB4EAW	vidinis blokas	5,9	7	1/4" - 1/2"	1119.98
	CZ-BT20E	Apdailos panelė (Būtinai priedas komplektuojant)				227.50
	CZ-RD52CP	Laidinis pultas Panasonic				158.00
	Grindiniai vidiniai blokai					
	CS-E9GFEW-2	vidinis / išorinis blokas	2,5	3,2	1/4" - 3/8"	1039.00
	CS-E12GFEW-2	vidinis / išorinis blokas	3,4	4,5	1/4" - 3/8"	1132.00
	CS-E18GFEW	vidinis / išorinis blokas	5	5,6	1/4" - 1/2"	1237.00

Oro kondicionieriai (šildymas iki -15°C)

	Kodas	Pavadinimas	Nominali šaldymo galia, kW	Nominali šildymo galia, kW	Vamzdžio diametras, mm	Kaina su PVM
Išoriniai blokai						
	CU-2E12SBE	Galimas pajungimas 2 vidinių blokų	3,6	4,5	1/4" - 3/8"	1376.00
	CU-2E15SBE	Galimas pajungimas 2 vidinių blokų	4,5	5,4	1/4" - 3/8"	1486.00
	CU-2E18SBE	Galimas pajungimas 2 vidinių blokų	5,2	5,6	1/4" - 3/8"	1574.00
	CU-3E23SBE	Galimas pajungimas 3 vidinių blokų	6,8	8,5	1/4" - 3/8"	1967.00
	CU-3E18PBE	Galimas pajungimas 3 vidinių blokų	5,2	6,8	1/4" - 3/8"	1789.00
	CU-4E23PBE	Galimas pajungimas 4 vidinių blokų	6,8	8,6	1/4" - 3/8"	2507.00
	CU-4E27PBE	Galimas pajungimas 4 vidinių blokų	8	9,4	1/4" - 3/8"	3332.00
	CU-5E34PBE	Galimas pajungimas 5 vidinių blokų	10	12	1/4" - 3/8"	3637.00
Split (Inverter) oro kondicionieriai						
Kasetiniai (vidinis / išorinis blokas, šildymas iki -15°C)						
	CS-E9PB4EA / CU-E9PB4EA	vidinis / išorinis blokas	2,5 (0,85-3,00)	3,2 (0,85-4,80)	1/4" - 3/8"	1537.00
	CS-E12PB4EA / CU-E12PB4EA	vidinis / išorinis blokas	3,4 (0,85-4,00)	4,5 (0,85-5,60)	1/4" - 3/8"	1871.00
	CS-E18RB4EAW / CU-E18RBEA	vidinis / išorinis blokas	5,0 (0,90-5,80)	5,6 (0,90-7,10)	1/4" - 1/2"	2340.00
	CS-E21RB4EAW / CU-E21RBEA	vidinis / išorinis blokas	5,9 (0,90-6,30)	7,0 (0,90-8,00)	1/4" - 1/2"	2550.00
	CZ-BT20E	Apdailos panelė (Būtinas priedas komplektuojant)				227.50
	PA-AC-WIFI-1	Panasonic WIFI interneto modulis				242.00
	CZ-RD52CP	Panasonic Laidinis pultas (galima opcija)				158.00
Kanaliniai (vidinis / išorinis blokas, šildymas iki -15°C)						
	CS-E9PD3EA / CU-E9PD3EA	vidinis / išorinis blokas	2,5 (0,85-3,00)	3,2 (0,85-4,60)	1/4" - 3/8"	1949.00
	CS-E12QD3EAW / CUE12QD3EA	vidinis / išorinis blokas	3,4 (0,85-4,00)	4,0 (0,85-5,10)	1/4" - 3/8"	2183.00
	CS-E18RD3EAW / CU-E18RBEA	vidinis / išorinis blokas	5,1 (0,90-5,70)	6,1 (0,90-7,10)	1/4" - 1/2"	2550.00
	PA-AC-WIFI-1	Panasonic WIFI interneto modulis				242.00
	CZ-RD52CP	Laidinis pultas (Būtinas priedas komplektuojant)				158.00
	Palubiniai (vidinis / išorinis blokas, šildymas iki -15°C)					
	S-60PT2E5A / U-60PEY1E5	vidinis / išorinis blokas	6,0 (2,00-7,00)	6,0 (1,80-7,00)	3/8" - 5/8"	3157.00
	S-71PT2E5A / U-71PEY1E5	vidinis / išorinis blokas	7,1 (2,20-7,70)	7,1 (1,80-8,10)	3/8" - 5/8"	3503.00
	S-100PT2E5A / U-100PEY1E5	vidinis / išorinis blokas	10,0 (2,7-13,5)	10,0 (2,1-13,8)	3/8" - 5/8"	4385.00
	S-125PT2E5A / U-125PEY1E5	vidinis / išorinis blokas	12,5 (3,8-13,5)	12,5 (3,4-15,0)	3/8" - 5/8"	5535.00

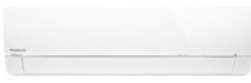

Panasonic

02 Oro kondicionieriai (šildymas iki -15°C)

	Kodas	Pavadinimas	Nominali šaldymo galia, kW	Nominali šildymo galia, kW	Vamzdžio diametras, mm	Kaina su PVM
Palubiniai (vidinis / išorinis blokas, šildymas iki -15°C)						
	S-140PT2E5A / U-140PEY1E8	vidinis / išorinis blokas	14,0 (3,3-15,0)	14,0 (4,1-16,0)	3/8" - 5/8"	6300.00
	CZ-RTC5	Laidinis pultas (Būtinasis priedas komplektuojant)				285.37
Sieniniai serveriniai (vidinis / išorinis blokas, šildymas iki -22°C)						
	CS-E9PKEA / CU-E9PKEA	vidinis / išorinis blokas	2,5 (0,85-3,00)	3,4 (0,85-5,40)	1/4" - 3/8"	1711.00
	CS-E12PKEA / CU-E12PKEA	vidinis / išorinis blokas	3,5 (0,85-4,00)	4,0 (0,85-6,60)	1/4" - 3/8"	1974.00
	CS-E15PKEA / CU-E15PKEA	vidinis / išorinis blokas	4,2 (0,98-5,00)	5,4 (0,98-7,10)	1/4" - 1/2"	2153.00
	CS-E18PKEA / CU-E18PKEA	vidinis / išorinis blokas	5,0 (0,98-6,00)	5,8 (0,98-8,00)	1/4" - 1/2"	2448.00

**Šilumos siurbliai Oras - Oras (šildymas iki -30°C)
/ Oro kondicionieriai**

Fuji Electric

	Kodas	Pavadinimas	Nominali šaldymo galia, kW	Nominali šildymo galia, kW	Vamzdžio diametras, coliais	Kaina su PVM
LM serijos sieniniai modeliai (vidinis/išorinis blokas, šildymas iki -30°C)						
	RSG09LMCB	RSG09LMCB / ROG09LMCBN	2,5 (0,5~3,2)	3,4 (0,5~4,5)	1/4" - 3/8"	1048.00
	RSG12LMCB	RSG12LMCB / ROG12LMCBN	3,4 (0,9~3,9)	4,0 (0,9~5,6)	1/4" - 3/8"	1093.00
	RSG14LMCB	RSG14LMCB / ROG14LMCBN	4,2 (1,1~4,8)	5,4 (1,1~6,0)	1/4" - 1/2"	1616.00
LT serijos sieniniai modeliai (vidinis/išorinis blokas, šildymas iki -30°C)						
	RSG09LTCB	RSG09LTCB / ROG09LTCN	2,5 (0,9~3,5)	3,2 (0,9~5,4)	1/4" - 3/8"	1514.00
	RSG12LTCB	RSG12LTCB / ROG12LTCN	3,5 (1,1~4,0)	4,0 (0,9~6,5)	1/4" - 3/8"	1584.00
	RSG14LTCB	RSG14LTCB / ROG14LTCN	4,2 (0,9~5,4)	5,4 (0,9~7,0)	1/4" - 1/2"	2054.00



Oro kondicionieriai (šildymas iki -15°C)

	Kodas	Pavadinimas	Nominali šaldymo galia, kW	Nominali šildymo galia, kW	Vamzdžio diametras, mm	Kaina su PVM
Split (Inverter) oro kondicionieriai						
LM serijos sieniniai modeliai (vidinis / išorinis blokas)						
	RSG07LMCA	RSG07LMCA/ROG07LMCA	2,1 (0,5~3,0)	3,0 (0,5~4,0)	1/4" - 3/8"	757.00
	RSG09LMCA	RSG09LMCA/ROG09LMCA	2,5 (0,5~3,2)	3,2 (0,5~4,2)	1/4" - 3/8"	831.00
	RSG12LMCA	RSG12LMCA/ROG12LMCA	3,4 (0,9~3,9)	4,0 (0,9~5,3)	1/4" - 3/8"	873.00
	RSG14LMCA	RSG14LMCA/ROG14LMCA	4,0 (0,9~5,0)	5,0 (0,9~6,4)	1/4" - 1/2"	1223.00
	RSG18LFCA	RSG18LFCA/ROG18LFC	5,2 (0,9~6,0)	6,3 (0,9~9,1)	1/4" - 1/2"	1626.00
	RSG24LFCA	RSG24LFCA/ROG24LFL	7,1 (0,9~8,0)	8,1 (0,9~10,6)	1/4" - 5/8"	2005.00
	RSG30LFCA	RSG30LFCA/ROG30LFT	8,0 (2,9~9,0)	8,8 (2,2~11,0)	3/8" - 5/8"	2506.00
LU serijos sieniniai modeliai (vidinis / išorinis blokas)						
	RSG07LUCA	RSG07LUCA/ROG07LUC	2,0 (0,5~3,0)	3,0 (0,5~4,0)	1/4" - 3/8"	911.00
	RSG09LUCA	RSG09LUCA/ROG09LUC	2,5 (0,5~3,2)	3,2 (0,5~4,2)	1/4" - 3/8"	995.00
	RSG12LUCA	RSG12LUCA/ROG12LUC	3,5 (0,9~4,0)	4,0 (0,9~5,6)	1/4" - 3/8"	1048.00
	RSG14LUCA	RSG14LUCA/ROG14LUC	4,2 (0,9~5,0)	5,4 (0,9~6,0)	1/4" - 1/2"	1465.00

**Šilumos siurbliai Oras - Oras (šildymas iki -25°C)
/ Oro kondicionieriai**



	Kodas	Pavadinimas	Nominali šaldymo galia, kW	Nominali šildymo galia, kW	Vamzdžio diametras, coliais	Kaina su PVM
EMURA serijos sieniniai modeliai (šildymas iki -25°C)						
	FTXG25LW / RXLG25M	vidinis / išorinis blokas	2,5 (1,3-4)	4,4 (1,1-5,6)	1/4" - 3/8"	1863.40
	FTXG35LW / RXLG35M	vidinis / išorinis blokas	3,5 (1,4-4,6)	5,1 (1,0-6,7)	1/4" - 3/8"	2032.80
	BRP069A41	Interneto modulis WiFi				75.00
FTXLS-K serijos (šildymas iki -25°C)						
	FTXLS25K / RXLS25M	vidinis / išorinis blokas	2,5 (1,6-4,4)	4,7 (1,0-6,6)	1/4" - 3/8"	1585.10
	FTXLS35K / RXLS35M	vidinis / išorinis blokas	3,5 (1,7-5,0)	5,4 (1,0-7,2)	1/4" - 3/8"	1851.30
	BRP069A42	Interneto modulis WiFi				92.00
FTXL-JV serijos, be judesio jutiklių (šildymas iki -25°C)						
	FTXL25JV / RXL25M3	vidinis / išorinis blokas	2,5 (1,2-3,4)	3,2 (1,1-5,5)	1/4" - 3/8"	1282.60
	FTXL35JV / RXL35M3	vidinis / išorinis blokas	3,5 (1,3-3,8)	3,8 (1,2-6,0)	1/4" - 3/8"	1403.60
	BRP069A43	Interneto modulis WiFi				155.00

02 Oro kondicionieriai (šildymas iki -15°C)

	Kodas	Pavadinimas	Nominali šaldymo galia, kW	Nominali šildymo galia, kW	Vamzdžio diametras, coliais	Kaina su PVM
Multi Split (Inverter) oro kondicionieriai (šildymas iki -15°C)						
FTXS-K serijos sieniniai modeliai						
	FTXS20K	vidinis blokas	2,0 (1,3-4,3)	2,5 (1,3-4,3)	1/4" - 3/8"	508.20
	FTXS25K	vidinis blokas	2,5 (1,3-4,7)	2,8 (1,3-4,7)	1/4" - 3/8"	532.40
	FTXS35K	vidinis blokas	3,5 (1,4-4,0)	4,00 (1,4-5,2)	1/4" - 3/8"	580.80
	FTXS42K	vidinis blokas	4,2 (1,7-5,0)	5,4 (1,7-6,0)	1/4" - 1/2"	617.10
	FTXS50K	vidinis blokas	5,0 (1,7-5,3)	5,8 (1,7-6,5)	1/4" - 1/2"	701.80
	FTXS60G	vidinis blokas	6,0 (1,7-6,7)	7,0 (1,7-8,0)	1/4" - 1/2"	1016.40
	FTXS71G	vidinis blokas	7,1 (2,3-8,5)	8,2 (2,3-10,2)	1/4" - 5/8"	1270.50
	FFQ-C serijos kasetiniai					
	FFQ25C	vidinis blokas	2,5 (1,4-4,0)	3,2 (1,3-5,1)	1/4" - 3/8"	1058.75
	FFQ35C	vidinis blokas	3,4 (1,4-4,0)	4,2 (1,3-5,1)	1/4" - 3/8"	1101.10
	FFQ50C	vidinis blokas	5,0 (1,7-5,3)	5,8 (1,7-6,0)	1/4" - 1/2"	1258.40
	FFQ60C	vidinis blokas	5,7 (1,7-6,5)	7,0 (1,7-8,0)	1/4" - 1/2"	1367.30
	BYFQ60CW	baltos grotelės				171.82
	BRC1E53C	laidinis valdymo pultas				169.40
	Išoriniai blokai					
	2MXS40H	išorinis blokas	4,0 (1,75-4,6)	4,4 (1,4-4,7)		1464.10
	2MXS50H	išorinis blokas	5,0 (1,98-5,5)	5,7 (1,32-6,3)		1730.30
	3MXS52E	išorinis blokas	5,2 (1,95-7,06)	6,8 (1,57-8,05)		1996.50
	3MXS68G	išorinis blokas	6,78 (2,4-8,42)	8,58 (2,92-10,63)		2262.70
	4MXS68F	išorinis blokas	6,8 (2,46-8,763)	8,6 (3,12-10,68)		2528.90
	4MXS80E	išorinis blokas	8,0 (3,23-9,6)	9,96 (4,36-10,75)		2795.10
	5MXS90E	išorinis blokas	9,0 (3,69-10,42)	10,4 (4,97-11,2)		3194.40



Oro kondicionieriai (šildymas iki -15°C)

	Kodas	Pavadinimas	Nominali šaldymo galia, kW	Nominali šildymo galia, kW	Vamzdžio diametras, coliais	Kaina su PVM
Split (Inverter) oro kondicionieriai						
Sieniniai (vidinis / išorinis blokas)						
	MOBA03-09HFN	MSMAAU-09HRDN1 / MOBA03-09HFN	2,6 (1,0-3,2)	2,9(0,8-3,4)	1/4" - 3/8"	556.60
	MOBA03-12HFN	MSMAAU-12HRDN1 / MOBA03-12HFN	3,5 (1,1-4,1)	3,8 (0,9-4,2)	1/4" - 3/8"	617.10
	MOB02-18HFN1	MSMAAU-18HRDN1 / MOB02-18HFN1	5,3 (1,8-6,1)	5,6 (1,4-6,7)	1/4" - 1/2"	871.20
	MOCA02-24HFN	MSMAAU-24HRDN1 / MOCA02-24HFN	7,0 (2,7-7,9)	7,3 (1,6-8,8)	3/8" - 5/8"	1101.10

Oro kondicionieriai (šildymas iki -15°C)

	Kodas	Pavadinimas	Nominali šaldymo galia, kW	Nominali šildymo galia, kW	Vamzdžio diametras, coliais	Kaina su PVM
Kasetiniai (Compact) lubiniai (vidinis ir grotelės / išorinis blokas)						
	MOB30U-12HFN	MCA3U-12HRFN1 / MOB30U-12HFN / T-MBQ4-03F	3,5 (0,6-4,6)	4,1 (0,6-5,1)	1/4"- 3/8"	1246.30
	MOB30U-18HFN	MCA3-18HRFN1 / MOB30U-18HFN / T-MBQ4-03F	5,3 (0,8-6,2)	5,6 (0,9-7,0)	1/4"- 1/2"	1421.75
Kasetiniai lubiniai (vidinis / išorinis blokas)						
	MOCA30U-24-H	MCD-24HRFN1 / MOCA30U-24-H / T-MBQ-02C1	7,0 (1,2-8,2)	7,0 (1,2-8,7)	3/8"- 5/8"	1948.10
	MOD30U-36HFN	MCD-36HRFN1 / MOD30U-36HFN / T-MBQ-02C1	10,6 (2,9-12,0)	11,1 (2,6-13,2)	3/8"- 5/8"	2807.20
	MOE30U-48HFN	MCD-48HRFN1 / MOE30U-48HFN / T-MBQ-02C1	13,8 (4,0-16,1)	15,5 (4,2-17,6)	3/8"- 5/8"	3200.45
	MOE30U-55HFN	MCD-55HRFN1 / MOE30U-55HFN / T-MBQ-02C1	16,1 (5,0-18,5)	18,2 (5,3-20,5)	3/8"- 5/8"	3400.10
Multi Split (Inverter) oro kondicionieriai (šildymas iki -15°C)						
Sieninis						
	MSMAAU-09HRD	vidinis blokas	2,6	2,9	1/4"- 3/8"	157.30
	MSMABU-12HRD	vidinis blokas	3,5	3,8	1/4"- 3/8"	169.40
	MSMACU-18HRF	vidinis blokas	5,3	5,6	1/4"- 1/2"	223.85
Kasetinis						
	MCA3I-09HRFN	vidinis blokas	2,6	2,9	1/4"- 3/8"	399.30
	MCA3U-12HRFN	vidinis blokas	3,5	4,1	1/4"- 3/8"	411.40
	MCA3I-18HRDN	vidinis blokas	5,3	5,3	1/4"- 1/2"	417.45
Išoriniai blokai						
	M20F-18HFN1	išorinis blokas	2,1-5,3	2,1-5,6	2 x (1/4"- 3/8")	949.85
	M30E-21HFN1	išorinis blokas	2,1-6,2	2,3-6,6	3 x (1/4"- 3/8")	1288.65
	M30E-27HFN1	išorinis blokas	2,1-7,9	2,3-8,2	4 x (1/4"- 3/8")	1300.75
	M40E-28HFN1	išorinis blokas	1,5-8,2	1,5-,8,8	4 x (1/4"- 3/8")	1639.55
	M40B-36HFN1	išorinis blokas	2,1-10,6	2,1-11,1	5 x (1/4"- 3/8")	2008.60
	M50E-42HFN1	išorinis blokas	2,1-12,3	2,1-12,3	5 x (1/4"- 3/8")	2202.20



02 Mobilūs oro kondicionieriai

	Kodas	Pavadinimas	Nominali šaldymo galia, kW	Nominali šildymo galia, kW	Vamzdžio diametras, coliais	Kaina su PVM
	AMC-11AN	mobilus vidinis blokas	3	3		497.31
	AMC-14AN	mobilus vidinis blokas	4	4		591.70









Mobilūs drėgmės surinkėjai

	Kodas	Drėgmės surinkimas l/per dieną	Galingumas, kW	Vandens bako talpa, l	Oro srautas, m³/h	Kaina su PVM
Oro sausintuvai						
	CFO-16E	16	0,28	3	100	208.12
	CFO-20N	20	0,33	4,9	150	219.01
	CFO-45E	45	0,83	4	300	336.38

Kondicionierių montavimo medžiagos ir aksesuarai

	Kodas	Pavadinimas	Kaina su PVM
Variniai izoliuoti vamzdžiai			
	14DM50	6.35 mm (1/4")x0.8 mm	3.27
	38ZETA50	9.52 mm (3/8")x0.8 mm	4.84
	12DM50	12.7 mm (1/2")x0.8 mm	6.57
	58DM50	15.87 mm (5/8")x1.0 mm	9.49
<i>Ruloną sudaro 50 m, kaina nurodyta už 1 m.</i>			
Dvigubi variniai izoliuoti vamzdžiai			
	MTD-2330	6.35 mm (1/4")x0.8 mm + 9.52 mm (3/8")x0.8 mm	8.50
	MTD-2520	6.35 mm (1/4")x0.8 mm + 15.87 mm (5/8")x1.0 mm	14.50
<i>*Ruloną sudaro 30 m, kaina nurodyta už 1 m. **Ruloną sudaro 20 m, kaina nurodyta už 1 m.</i>			
Elektros laidai			
	TV0300007137	Daugiagyslis laidas 3x1,5 baltas	1.20
	TV0300007138	Daugiagyslis laidas 3x2,5 baltas	1.49
	TV0300007141	Daugiagyslis laidas 4x1,5 baltas	1.39
	TV0300007122	Daugiagyslis laidas 4x2,5 baltas	1.84
	TV0300007140	Daugiagyslis laidas 5x1,5 baltas	1.43

Kondicionierių montavimo medžiagos ir aksesuarai
02







	Kodas	Pavadinimas	Kaina su PVM
Elektros laidai			
	TV0300007124	Daugiagyslis laidas 5x2,5 baltas	2.02
	<i>Kaina nurodyta už 1 m.</i>		
Lankstūs gofruoti PVC vamzdžiai kondensato nuvedimui ir priedai			
	TU16	16 mm x1 m (rulonas 30 m)	0.95
	Y1620	Drenažo sujungimas 16 mm-20 mm	2.50
	Y1616	Drenažo sujungimas 16 mm-16 mm	2.50
	Y105	Drenažo trišakis 16 mm-20 mm	3.00
	HL138	Įmontuojamas kondicionierių drenažo surinkimo sifonas, potinkinis kvapam uždaras 32x20-32	34.67
	HL136N	Sifonas kondensato surinkimui su atbuliniu vožtuvu dn40	35.71
	<i>Kaina nurodyta už 1 m.</i>		
Lauko bloką laikikliai (komplekte su tvirtinimo varžtais ir antivibracinėmis kojėlėmis)			
	MS230	sieninis, su gulsčiu, 800x420x375(h) mm, iki 100 kg	18.00
	MS254	sieninis, su gulsčiu, 700x420x375(h) mm, iki 140kg	24.00
	MS257	sieninis, su gulsčiu, 800x550x375(h) mm, iki 140 kg	26.00
	SP740	pastatomas, ilgis 450-830 mm, aukštis 400 mm, plotis 420 mm, svoris iki 200 kg	46.00
Plastikinės lauko bloką atramos (komplekte su tvirtinimo varžtais)			
	SP4	Ilgis 450 mm, svoris iki 140 kg (2 vnt.)	18.00
Antivibracinės kojės			
	ANA3025-40	Komplektas atvibracinių kojelių 4vnt (50 kg/vnt.)	12.50

02



Kondicionierių montavimo medžiagos ir aksesuarai

	Kodas	Pavadinimas	Kaina su PVM
Kondensato siurbliukai			
	SICCOM	miniFlowatch 1, Našumas iki 10ltr/val, pakėlimo aukštis 6m, garso lygis < 21 dB(A)	94.00
	1-ASPEN	MiniAqua, Našumas iki 12ltr/val, pakėlimo aukštis iki 10m, garso lygis iki 21dB(A)	118.00
	2-ASPEN	MiniLime, Komplekte su PVC kanalu, našumas iki 12ltr/val, pakėlimo aukštis iki 10m, garso lygis iki 23dB(A)	167.00
	3-ASPEN	Hi-Flow, Našumas iki 288ltr/val, pakėlimo aukštis iki 5m, garso lygis iki 55dB(A)	104.00
	4-ASPEN	MINI ORANGE. Našumas iki 14ltr/val, pakėlimo aukštis iki 14m, garso lygis iki 21dB(A)	110.00
	5-ASPEN	MINI ORANGE SILENT. Našumas iki 14ltr/val, pakėlimo aukštis iki 14m, garso lygis iki 16dB(A)	121.00
	6-ASPEN	MINI AQUA. Našumas iki 10ltr/val, pakėlimo aukštis iki 8m, garso lygis iki 21dB(A)	118.00
Skaidrus vamzdelis kondensatui			
	ACC00150	Skaidrus vamzdelis dn6 mm (50m rulonas)	0.95
Elektrinis lauko bloko šildymo kabelis			
	VK75T	Išorinio bloko dugno šildymo kabelis 75W, 230V, 1,5m	17.00
	HADT97	Išorinio bloko kondensato rinktuvas 60W (pakaitinimas)	115.00
Trieigis vožtuvas su elektrine pavara (vandeniniams konvektoriams)			
	10004115	Bronzinis trieigis vožtuvas, prijungimo diametras 3/4", kvs 2,8	38.00
	10029671	El. pavara trieigiam vožtuvui, ON/OFF, NC, 230V	48.00
Vamzdžių loveliai TECNOSYSTEMI (Italija) 74x55mm			
	11130075	Lovelis (2m)	13.50
	11106039	Plokščia alkūnė	3.13
	11106002	Kampinis tvirtinimas prie sienos	3.50







Kondicionierių montavimo medžiagos ir aksesuarai

	Kodas	Pavadinimas	Kaina su PVM
Vamzdžių loveliai TECNOSYSTEMI (Italija) 74x55mm			
	11106005	Tvirtinimas prie sienos	3.50
	11106008	Plokščias išlenkimas	3.50
	11106020	Išorinė alkūnė	3.13
	11106014	Vidinė alkūnė	3.13
	11106029	Mova loveliui	3.13
Potinkinė dėžutė kondensatui			
	9899-010-011	Matmenys 430x130x65 mm. Pagaminta iš ekologiško perdirbamo PVC	15.50

Įrankiai (Kondicionierių montavimui)

	Kodas	Pavadinimas	Kaina su PVM
	86972-MB	4W kolektorius su žarnomis ir jungtimis A/C sistemai	219.00
	98210-A	Svarstyklės	351.00
	90059-220	Vakuuminis siurblys 220/50Hz 35Ltr/min	280.00

02 Įrankiai (Kondicionierių montavimui)

	Kodas	Pavadinimas	Kaina su PVM
	70027	Mini pjaustyklė 1/8"-5/8" (3-16 mm)	49.55
	70033	Pjaustyklė 4-28 mm	19.50
	70053	Valcavimo įrankių komplektas coliniams diametrams	87.00
	81290	Servisinių ventilių šerdies išėmėjas	12.00
	70070	Arbaletinio lankstytuvo komplektas coliniams diametrams	281.76
	99661-EU	Skaitmeninis kolektorius 2W su R410A perėjimais	765.00

Židiniai



	Kodas	Pavadinimas	Krosnelės matmenys mm (aukštis x plotis x gylis, svoris kg)	Kaina su PVM
	301001	Ugniakuras SK1001 Dvejos durelės, 4-9kW	465 x 500 x 405, 100kg	1635.00
	301002	Ugniakuras SK1002 Durelės lenktu stiklu, 4-9kW	465 x 500 x 405, 100kg	1635.00
	302001	Ugniakuras SK2001 Dvejos durelės, 5-10kW	530 x 600 x 485, 125kg	1800.00
	302002	Ugniakuras SK2002 Durelės lenktu stiklu, 5-10kW	530 x 600 x 485, 125kg	1800.00
	20102S	Ugniakuras 102, dvejos durelės, 12kW	415 x 520 x 400, 100kg	1465.00
	20104S	Ketinis ugniakuras 104, durelės lenktu stiklu, 12kW	415 x 520 x 400, 100kg	1465.00
	20202S	Ketinis ugniakuras 202, dvejos durelės, 14kW	475 x 615 x 425, 145kg	1620.00
	20204S	Ketinis ugniakuras 204, durelės lenktu stiklu, 14kW	475 x 615 x 425, 145kg	1620.00

03
Židiniai
hwam
intelligent heat

	Kodas	Pavadinimas	Matmenys mm (plotis x aukštis x gylis)	Kaina su PVM
	32401	Ugniakuras I 30/65, pakeliamos durys	619 x 1100 x 470	3025.00
	32231	Ugniakuras I 30/55s, atveriamos durys	619 x 841 x 470	2275.00
	32221	Ugniakuras I 30/55, pakeliamos durys	619 x 841 x 470	2525.00



Židiniai

03

	Kodas	Pavadinimas	Matmenys mm (plotis x aukštis x gylis)	Kaina su PVM
	061851657000	Plieninis židinio ugniakuras MALVIK IV	430 x 1389 x 440	1008.00
	061801850000	Plieninis židinio ugniakuras JONAVA IV	778 x 1282 x 421	1092.00
	061801807000	Plieninis židinio ugniakuras NOVARA	778 x 1230 x 527	1465.00



Židiniai

	Kodas	Pavadinimas	Durelių matmenys cm (plotis x aukštis)	Kaina su PVM
Serija LINA (lygus stiklas)				
Atveriamos durelės				
	66-1100-0010	LINA 4545, dūmtraukis Ø180 mm	45 x 45	1876.00
	66-1110-0010	LINA 4551, dūmtraukis Ø180 mm	45 x 51	1997.00
	66-1120-0010	LINA 4557, dūmtraukis Ø180 mm	45 x 57	2118.00
	66-1200-0010	LINA 5545, dūmtraukis Ø180 mm	55 x 45	1997.00
	66-1210-0010	LINA 5551, dūmtraukis Ø180 mm	55 x 51	2118.00
	66-1220-0010	LINA 5557, dūmtraukis Ø180 mm	55 x 57	2239.00
	66-1300-0010	LINA 6745, dūmtraukis Ø200 mm	67 x 45	2178.00
	66-1310-0010	LINA 6751, dūmtraukis Ø200 mm	67 x 51	2299.00
	66-1320-0010	LINA 6757, dūmtraukis Ø200 mm	67 x 57	2420.00
	66-1400-0010	LINA 7345, dūmtraukis Ø200 mm	73 x 45	2299.00
	66-1410-0010	LINA 7351, dūmtraukis Ø200 mm	73 x 51	2420.00
	66-1420-0010	LINA 7357, dūmtraukis Ø200 mm	73 x 57	2541.00
	66-1430-0010	LINA 7363, dūmtraukis Ø200 mm	73 x 63	2783.00
	<p><i>Pastaba:</i> Kodai pateikti židinių su vyriais kairėje pusėje. Galimas durelių variantas su vyriais dešinėje pusėje. Židinių kaina nuo to nesikeičia.</p>			
Pakeliamos durelės				
	66-1150-0030	LINA 4545h, dūmtraukis Ø180 mm	45 x 45	2602.00
	66-1160-0030	LINA 4551h, dūmtraukis Ø180 mm	45 x 51	2723.00
	66-1170-0030	LINA 4557h, dūmtraukis Ø180 mm	45 x 57	2844.00
	66-1190-0030	LINA 4580h, dūmtraukis Ø180 mm	45 x 80	3449.00
	66-1250-0030	LINA 5545h, dūmtraukis Ø180 mm	55 x 45	2723.00
	66-1260-0030	LINA 5551h, dūmtraukis Ø180 mm	55 x 51	2844.00

Pastabos:

Židinių kodai pateikti standartinės - antracito (anglies) spalvos, su standartiniais stiklais.

Židinius galima užsakyti su dvigubais, "Kristall" arba "Kristall+" tipo stiklais.

Visų serijų židinius (išskyrus EKKO) galima užsakyti "tunelio" versijos - su stiklais ir iš priekio, ir iš galo.

Informacijos, apie kitas židinių spalvas, papildomus priedus ir jų kainas, teiraukitės "Celsis" salonuose.

Židiniai

03

	Kodas	Pavadinimas	Durelių matmenys cm (plotis x aukštis)	Kaina su PVM	
Pakeliamos drelės					
	66-1270-0030	LINA 5557h, dūmtraukis Ø180 mm	55 x 57	2965.00	
	66-1290-0030	LINA 5580h, dūmtraukis Ø180 mm	55 x 80	3570.00	
	66-1350-0030	LINA 6745h, dūmtraukis Ø200 mm	67 x 45	2904.00	
	66-1360-0030	LINA 6751h, dūmtraukis Ø200 mm	67 x 51	3025.00	
	66-1370-0030	LINA 6757h, dūmtraukis Ø200 mm	67 x 57	3146.00	
	66-1390-0030	LINA 6780h, dūmtraukis Ø200 mm	67 x 80	3751.00	
	66-1450-0030	LINA 7345h, dūmtraukis Ø200 mm	73 x 45	3025.00	
	66-1460-0030	LINA 7351h, dūmtraukis Ø200 mm	73 x 51	3146.00	
	66-1470-0030	LINA 7357h, dūmtraukis Ø200 mm	73 x 57	3267.00	
	66-1480-0030	LINA 7363h, dūmtraukis Ø200 mm	73 x 63	3509.00	
	66-1650-0030	LINA 8745h, dūmtraukis Ø200 mm	87 x 45	3691.00	
	66-1660-0030	LINA 8751h, dūmtraukis Ø200 mm	87 x 51	3812.00	
	66-1670-0030	LINA 8757h, dūmtraukis Ø200 mm	87 x 57	3933.00	
	66-1550-0030	LINA 10045h, dūmtraukis Ø200 mm	100 x 45	3933.00	
	66-1560-0030	LINA 10051h, dūmtraukis Ø200 mm	100 x 51	4054.00	
	66-1570-0030	LINA 10057h, dūmtraukis Ø200 mm	100 x 57	4175.00	
	66-1850-0030	LINA 12045h, dūmtraukis Ø250 mm	120 x 45	4296.00	
	66-1860-0030	LINA 12051h, dūmtraukis Ø250 mm	120 x 51	4417.00	
	66-1870-0030	LINA 12057h, dūmtraukis Ø250 mm	120 x 57	4538.00	
Serija EKKO (stiklas stačiu kampu)					
Atveriamos drelės su vientisu šoniniu stiklu					
	66-2100-0010	EKKO 4545, dūmtraukis Ø180 mm	45 x 45	2118.00	
	66-2110-0010	EKKO 4551, dūmtraukis Ø180 mm	45 x 51	2239.00	
	66-2120-0010	EKKO 4557, dūmtraukis Ø180 mm	45 x 57	2360.00	
	66-8110-0020	EKKO L 55(34)51 S, dūmtraukis Ø180 mm	55 x 51	2505.00	
	66-8120-0020	EKKO L 55(34)57 S, dūmtraukis Ø180 mm	55 x 57	2602.00	
	66-8210-0010	EKKO R 55(34)51 S, dūmtraukis Ø180 mm	55 x 51	2505.00	
	66-8220-0010	EKKO R 55(34)57 S, dūmtraukis Ø180 mm	55 x 57	2602.00	
	66-2700-7010	EKKO R 67(45)45 S, dūmtraukis Ø180 mm	67 x 45	2602.00	
	66-2710-7010	EKKO R 67(45)51 S, dūmtraukis Ø180 mm	67 x 51	2687.00	
	66-2720-7010	EKKO R 67(45)57 S, dūmtraukis Ø180 mm	67 x 57	2844.00	
	66-2600-7020	EKKO L 67(45)45 S, dūmtraukis Ø180 mm	67 x 45	2602.00	
	66-2610-7020	EKKO L 67(45)51 S, dūmtraukis Ø180 mm	67 x 51	2687.00	
	66-2620-7020	EKKO L 67(45)57 S, dūmtraukis Ø180 mm	67 x 57	2844.00	
	<p><i>Pastaba:</i> Kodai pateikti židinių su vyriais kairėje pusėje. Galimas durelių variantas su vyriais dešinėje pusėje. Židinių kaina nuo to nesikeičia.</p>				

Pastabos:

Židinių kodai pateikti standartinės - antracito (anglies) spalvos, su standartiniais stiklais.

Židinius galima užsakyti su dvigubais, "Kristall" arba "Kristall+" tipo stiklais.

Visų serijų židinius (išskyrus EKKO) galima užsakyti "tunelio" versijos - su stiklais ir iš priekio, ir iš galo.

Informacijos, apie kitas židinių spalvas, papildomus priedus ir jų kainas, teiraukitės "Celsis" salonuose.



Židiniai

03

	Kodas	Pavadinimas	Durelių matmenys cm (plotis x aukštis)	Kaina su PVM
	Atveriamos durelės. Vienas - šoninis įrėmintas stiklas			
	66-2700-0010	EKKO R 6745, dūmtraukis Ø180 mm	67 x 45	2445.00
	66-2710-0010	EKKO R 6751, dūmtraukis Ø180 mm	67 x 51	2566.00
	66-2720-0010	EKKO R 6757, dūmtraukis Ø180 mm	67 x 57	2687.00
<p><i>Pastaba:</i> Kodai pateikti židinių su vyriais kairėje pusėje ir įrėmintu stiklu dešinėje pusėje. Galimas durelių variantas su vyriais dešinėje pusėje ir įrėmintu stiklu kairėje pusėje. Židinio kaina nuo to nesikeičia.</p>				
	Pakeliamos durelės kampu su vientisu šoniniu stiklu			
	66-2150-0030	EKKO R 4545h, dūmtraukis Ø180 mm	45 x 45	2844.00
	66-2160-0030	EKKO R 4551h, dūmtraukis Ø180 mm	45 x 51	2965.00
	66-2170-0030	EKKO R 4557h, dūmtraukis Ø180 mm	45 x 57	3086.00
	66-2190-0030	EKKO R 4580h, dūmtraukis Ø180 mm	45 x 80	3691.00
	66-8260-0030	EKKO R 5551h, dūmtraukis Ø180 mm	55 x 51	3207.00
	66-8270-0030	EKKO R 5557h, dūmtraukis Ø180 mm	55 x 57	3328.00
	66-2750-0030	EKKO R 6745h, dūmtraukis Ø180 mm	67 x 45	3292.00
	66-2760-0030	EKKO R 6751h, dūmtraukis Ø180 mm	67 x 51	3413.00
	66-2770-0030	EKKO R 6757h, dūmtraukis Ø180 mm	67 x 57	3534.00
	66-2950-0030	EKKO R 8445h, dūmtraukis Ø200 mm	84 x 45	4114.00
	66-2960-0030	EKKO R 8451h, dūmtraukis Ø200 mm	84 x 51	4235.00
	66-2970-0030	EKKO R 8457h, dūmtraukis Ø200 mm	84 x 57	4356.00
	66-2550-0030	EKKO R 10045h, dūmtraukis Ø200 mm	*100 x 45	4296.00
	66-2560-0030	EKKO R 10051h, dūmtraukis Ø200 mm	*100 x 51	4417.00
	66-2570-0030	EKKO R 10057h, dūmtraukis Ø200 mm	*100 x 57	4538.00
<p><i>Pastaba:</i> Kodai pateikti židinių su vyriais kairėje pusėje ir vientisu kampiniu stiklu dešinėje pusėje. Galimas durelių variantas su vyriais dešinėje pusėje ir vientisu kampiniu stiklu kairėje pusėje. Židinių kaina nuo to nesikeičia. * Pažymėtų pozicijų kampiniai stiklai - iš dviejų dalių.</p>				
	Atveriamos durelės. Du šoniniai įrėminti stiklai			
	66-2300-0010	EKKO LR 67(45)45, dūmtraukis Ø200 mm	67 x 45 x 45	3388.00
	66-2310-0010	EKKO LR 67(45)51, dūmtraukis Ø200 mm	67 x 45 x 51	3509.00
	66-2320-0010	EKKO LR 67(45)57, dūmtraukis Ø200 mm	67 x 45 x 57	3630.00
<p><i>Pastaba:</i> Kodai pateikti židinių su vyriais kairėje pusėje. Galimas durelių variantas su vyriais dešinėje pusėje. Židinių kaina nuo to nesikeičia.</p>				

Pastabos:

Židinių kodai pateikti standartinės - antracito (anglies) spalvos, su standartiniais stiklais.

Židinius galima užsakyti su dvigubais, "Kristall" arba "Kristall+" tipo stiklais.

Visų serijų židinius (išskyrus EKKO) galima užsakyti "tunelio" versijos - su stiklais ir iš priekio, ir iš galo.

Informacijos, apie kitas židinių spalvas, papildomus priedus ir jų kainas, teiraukitės "Celsis" salonuose.

Židiniai

03

	Kodas	Pavadinimas	Durelių matmenys cm (plotis x aukštis)	Kaina su PVM
	Pakeliamos durelės su dviem šoniniais stiklais (U-forma)			
	64-2250-0030	EKKO LR 55(45)45h, dūmtraukis Ø200 mm	55 x 45 x 45	4659.00
	64-2260-0030	EKKO LR 55(45)51h, dūmtraukis Ø200 mm	55 x 45 x 51	4780.00
	64-2270-0030	EKKO LR 55(45)57h, dūmtraukis Ø200 mm	55 x 45 x 57	4901.00
	64-2850-0030	EKKO LR 84(34)45h, dūmtraukis Ø200 mm	84 x 34 x 45	5203.00
	64-2860-0030	EKKO LR 84(34)51h, dūmtraukis Ø200 mm	84 x 34 x 51	5324.00
	64-2870-0030	EKKO LR 84(34)57h, dūmtraukis Ø200 mm	84 x 34 x 57	5445.00
	66-2250-0030	EKKO LR 55(67)45h, dūmtraukis Ø200 mm	55 x 67 x 45	5143.00
	66-2260-0030	EKKO LR 55(67)51h, dūmtraukis Ø200 mm	55 x 67 x 51	5264.00
	66-2270-0030	EKKO LR 55(67)57h, dūmtraukis Ø200 mm	55 x 67 x 57	5385.00
	66-2350-0030	EKKO LR 67(45)45h, dūmtraukis Ø200 mm	67 x 45 x 45	4780.00
	66-2360-0030	EKKO LR 67(45)51h, dūmtraukis Ø200 mm	67 x 45 x 51	4901.00
66-2370-0030	EKKO LR 67(45)57h, dūmtraukis Ø200 mm	67 x 45 x 57	5022.00	
Serija RONDA (lenktas stiklas)				
	Atveriamos durelės			
	66-3200-0010	RONDA 5545, dūmtraukis Ø180 mm	55 x 45	2481.00
	66-3210-0010	RONDA 5551, dūmtraukis Ø180 mm	55 x 51	2602.00
	66-3220-0010	RONDA 5557, dūmtraukis Ø180 mm	55 x 57	2723.00
	66-3300-0010	RONDA 6745, dūmtraukis Ø180 mm	67 x 45	2541.00
	66-3310-0010	RONDA 6751, dūmtraukis Ø180 mm	67 x 51	2662.00
	66-3320-0010	RONDA 6757, dūmtraukis Ø180 mm	67 x 57	2783.00
<i>Pastaba: Kodai pateikti židinių su vyriais kairėje pusėje. Galimas durelių variantas su vyriais dešinėje pusėje. Židinių kaina nuo to nesikeičia.</i>				
	Pakeliamos durelės			
	66-3250-0030	RONDA 5545h, dūmtraukis Ø180 mm	55 x 45	3207.00
	66-3260-0030	RONDA 5551h, dūmtraukis Ø180 mm	55 x 51	3328.00
	66-3270-0030	RONDA 5557h, dūmtraukis Ø180 mm	55 x 57	3449.00
	66-3350-0030	RONDA 6745h, dūmtraukis Ø180 mm	67 x 45	3267.00
	66-3360-0030	RONDA 6751h, dūmtraukis Ø180 mm	67 x 51	3388.00
	66-3370-0030	RONDA 6757h, dūmtraukis Ø180 mm	67 x 57	3509.00

Pastabos:

Židinių kodai pateikti standartinės - antracito (anglies) spalvos, su standartiniais stiklais.

Židinius galima užsakyti su dvigubais, "Kristall" arba "Kristall+" tipo stiklais.



Visų serijų židinius (išskyrus EKKO) galima užsakyti "tunelio" versijos - su stiklais ir iš priekio, ir iš galo.

Informacijos, apie kitas židinių spalvas, papildomus priedus ir jų kainas, teiraukitės "Celsis" salonuose.



Židiniai

03

	Kodas	Pavadinimas	Durelių matmenys cm (plotis x aukštis)	Kaina su PVM
Pakeliamos durelės (stiklas 180°)				
	66-3870-0030	RONDA 6057h - 180°, dūmtraukis Ø200 mm	60 x 57	4659.00
Serija PANO (stiklas prizminis)				
Atveriamos durelės				
	66-4200-0010	PANO 5545, dūmtraukis Ø180 mm	55 x 45	2178.00
	66-4210-0010	PANO 5551, dūmtraukis Ø180 mm	55 x 51	2299.00
	66-4220-0010	PANO 5557, dūmtraukis Ø180 mm	55 x 57	2420.00
	66-4300-0010	PANO 6745, dūmtraukis Ø180 mm	67 x 45	2360.00
	66-4310-0010	PANO 6751, dūmtraukis Ø180 mm	67 x 51	2481.00
	66-4320-0010	PANO 6757, dūmtraukis Ø180 mm	67 x 57	2602.00
<i>Pastaba: Kodai pateikti židinių su vyriais kairėje pusėje. Galimas durelių variantas su vyriais dešinėje pusėje. Židinių kaina nuo to nesikeičia.</i>				
Pakeliamos durelės				
	66-4250-0030	PANO 5545h, dūmtraukis Ø180 mm	55 x 45	2904.00
	66-4260-0030	PANO 5551h, dūmtraukis Ø180 mm	55 x 51	3025.00
	66-4270-0030	PANO 5557h, dūmtraukis Ø180 mm	55 x 57	3146.00
	66-4350-0030	PANO 6745h, dūmtraukis Ø180 mm	67 x 45	3086.00
	66-4360-0030	PANO 6751h, dūmtraukis Ø180 mm	67 x 51	3207.00
	66-4370-0030	PANO 6757h, dūmtraukis Ø180 mm	67 x 57	3328.00

*Pastabos:
Židinių kodai pateikti standartinės - antracito (anglies) spalvos, su standartiniais stiklais.
Židinius galima užsakyti su dvigubais, "Kristall" arba "Kristall+" tipo stiklais.
Visų serijų židinius (išskyrus EKKO) galima užsakyti "tunelio" versijos - su stiklais ir iš priekio, ir iš galo.
Informacijos, apie kitas židinių spalvas, papildomus priedus ir jų kainas, teiraukitės "Celsis" salonuose.*





Židiniai

	Kodas	Techninės charakteristikos	Kaina su PVM
Serija BeF FLAT - siauri, nedidelio galingumo ugniakurai			
	BEF-1451	Ugniakuras BeF Flat 6 lygus, atveriamas	1362.00
	BEF-1463	Ugniakuras BeF Flat 7 lygus, atveriamas	1730.00
	BEF-1473	Ugniakuras BeF Flat 8 lygus, atveriamas	1944.00
	BEF-1452	Ugniakuras BeF Flat V 6 tiesus, pakeliamas	2138.00
	BEF-1464	Ugniakuras BeF Flat V 7 tiesus, pakeliamas	2462.00
	BEF-1474	Ugniakuras BeF Flat V 8 tiesus, pakeliamas	2916.00
	BEF-1454	Ugniakuras BeF Flat 6 CP kamp.dešinė, atveriamas	2076.58
	BEF-1453	Ugniakuras BeF Flat 6 CL kamp.kairė, atveriamas	2076.58
	BEF-1466	Ugniakuras BeF Flat 7 CP kamp.dešinė, atveriamas	2399.00
	BEF-1465	Ugniakuras BeF Flat 7 CL kamp.kairė, atveriamas	2399.00

Židiniai

03

	Kodas	Techninės charakteristikos	Kaina su PVM
Serija BeF FLAT - siauri, nedidelio galingumo ugniakurai			
	BEF-1476	Ugniakuras BeF Flat 8 CP kamp.dešinė, atveriamas	2851.00
	BEF-1475	Ugniakuras BeF Flat 8 CL kamp.kairė, atveriamas	2851.00
	BEF-1456	Ugniakuras BeF Flat V 6 CP kamp.dešinė, pakeliamas	3240.00
	BEF-1455	Ugniakuras BeF Flat V 6 CL kamp.kairė, pakeliamas	3240.00
	BEF-1468	Ugniakuras BeF Flat V 7 CP kamp.dešinė, pakeliamas	3564.00
	BEF-1467	Ugniakuras BeF Flat V 7 CL kamp.kairė, pakeliamas	3564.00
	BEF-1478	Ugniakuras BeF Flat V 8 CP kamp.dešinė, pakeliamas	3888.00
	BEF-1477	Ugniakuras BeF Flat V 8 CL kamp.kairė, pakeliamas	3888.00
Serija BeF FLAT TWIN - siauri dvipusiai ugniakurai			
	BEF-2021	Ugniakuras Flat 6 Twin, du stiklai, atveriamas	1945.00
	BEF-2026	Ugniakuras Flat 7 Twin, du stiklai, atveriamas	2268.00
	BEF-2024	Ugniakuras Flat 6 N Twin, vienos durys be stiklo, atveriamas	2075.00
	BEF-2029	Ugniakuras Flat 7 N Twin, vienos durys be stiklo, atveriamas	2399.00
	BEF-2022	Ugniakuras Flat V 6 Twin, du stiklai, viena pusė pakeliama	2593.00
	BEF-2027	Ugniakuras Flat V 7 Twin, du stiklai, viena pusė pakeliama	2916.00
	BEF-2025	Ugniakuras Flat V 6 N Twin, vienos durys be stiklo, pakeliamas	2723.00
	BEF-2030	Ugniakuras Flat V 7 N Twin, vienos durys be stiklo, pakeliamas	3047.00
	BEF-2023	Ugniakuras Flat VV 6 Twin, du stiklai, abi pusės pakeliamos	3241.00
	BEF-2028	Ugniakuras Flat VV 7 Twin, du stiklai, abi pusės pakeliamos	3564.00
Serija BeF TREND - modernūs plieniniai ugniakurai			
	BEF-1530	Ugniakuras BeF Trend 6 lygus, atveriamas	1333.00
	BEF-1531	Ugniakuras BeF Trend V 6 lygus, pakeliamas	1811.00
	BEF-1533	Ugniakuras BeF Trend 6 CP kamp.dešinė, atveriamas	1589.00
	BEF-1532	Ugniakuras BeF Trend 6 CP kamp.kairė, atveriamas	1589.00
	BEF-1535	Ugniakuras BeF Trend V 6 CP kamp.dešinė, pakeliamas	2508.00
	BEF-1534	Ugniakuras BeF Trend V 6 CP kamp.kairė, pakeliamas	2508.00
	BEF-1326	Ugniakuras Trend 7 tiesus, atveriamas	1484.00
	BEF-1327	Ugniakuras Trend V 7 tiesus, pakeliamas	2022.00
	BEF-1332	Ugniakuras Trend 8 tiesus, atveriamas	1675.00
	BEF-1335	Ugniakuras Trend V 8 tiesus, pakeliamas	2235.87
	BEF-1339	Ugniakuras Trend V 10 tiesus, pakeliamas	2881.00
	BEF-1342	Ugniakuras Trend V 12 tiesus, pakeliamas	3258.00
	BEF-1345	Ugniakuras Trend V 14 tiesus, pakeliamas	3708.00
	BEF-1348	Ugniakuras Trend V 8 CP, kamp.dešinė, pakeliamas	2942.00
	BEF-1347	Ugniakuras Trend V 8 CL, kamp.kairė, pakeliamas	2942.00
	BEF-1350	Ugniakuras Trend V 10 CP, kamp.dešinė, pakeliamas	3390.00
	BEF-1349	Ugniakuras Trend V 10 CL, kamp.kairė, pakeliamas	3388.55
	BEF-1310	Ugniakuras Trend V 8 C tripusis stiklas, pakeliamas	4106.00

Židiniai

03



	Kodas	Techninės charakteristikos	Židinio matmenys mm (aukštis x plotis x gylis)	Kaina su PVM
Serija HP				
	CH-HP530L	Židinytis HP 700 su švaraus stiklo sistema; antrinis degimas; ketinis; tonuotas stiklas; 135 kg; dūmtraukis Ø150 mm	682 x 530 x 447	1456.79
	HP700	Židinytis HP 700 su švaraus stiklo sistema; antrinis degimas; ketinis; tonuotas stiklas; 185 kg; dūmtraukis Ø200 mm	787 x 700 x 483	1534.98
	HP800	Židinytis HP 800 su švaraus stiklo sistema; antrinis degimas; ketinis; tonuotas stiklas; 205 kg; dūmtraukis Ø200 mm	837 x 800 x 503	1607.38
Serija SOLO				
	D70	D70; ketinis; atveriamos durelės; 120 kg; dūmtraukis Ø200 mm	638 x 698 x 437	781.96
	CHAZ-D701LV	D70 V; ketinis; atveriamos durelės; su sklende; 111 kg; dūmtraukis Ø200 mm	698 x 638 x 437	868.86
	CH-D70DV	D70 D V; ketinis; kampinis, stiklas dešinėje; atveriamos durelės; 121 kg; dūmtraukis Ø200 mm	698 x 638 x 437	1060.01
	CH-D70GV	D70 G V; ketinis; kampinis, stiklas kairėje; atveriamos durelės; 121 kg; dūmtraukis Ø200 mm	698 x 638 x 437	1060.01
	CH-D70DGV	D70 D+G V; ketinis; trijų stiklų; atveriamos durelės; 131 kg; dūmtraukis Ø200 mm	727 x 638 x 437	1204.82
<i>Pastaba: Galimos židinių versijos: su sklende, su šoniniais stiklais, su panoraminiais ar prizminiais stiklais</i>				

*Pastaba:
Dėl papildomų komplektacijų židiniams ir jų kainų teiraukitės UAB "Celsis" salonuose.
Gamintojo interneto svetainė: www.chazelles.com*



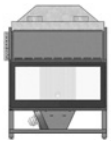
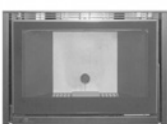

Židiniai su vandens šilumokačiu

	Kodas	Pavadinimas	Šilumokačio galia, kW	Kaina su PVM
Plieninis židinio ugniakuras				
	067101500000	AMADORA	6	1737.00
Plieniniai židinio ugniakurai				
	061901802000	VESUVIO 15	14,7	1774.00
	061901801000	VESUVIO 18	18	1885.00
	061901800000	VESUVIO 20	19,8	2002.00
Plieniniai židinio ugniakurai				
	061801817000	NOVARA 17	10,8	2268.00

Granuliniai židiniai
03



	Kodas	Pavadinimas	Galia, kW	Kaina su PVM
Granuliniai židinių ugniakurai				
	CH-Fratic	Pellet insert Fratic	14	4147.36
	CH-Gigio	Pellet insert Gigio	5,8	3266.91
	CH-Robin	Pellet insert Robin	10	3582.60
	CH-Serbis	Pellet insert Serbis	14	4176.32
	CH-Silvestro	Pellet Insert Silvestro	9	3553.63

HAAS+SOHN
Židinių komplektai

	Kodas	Pavadinimas	Matmenys mm (aukštis x plotis x gylis)	Kaina su PVM
	060180062000	Adonis II su ugniakuru Jonava IV	1452x151- 0x750	2564.00
	60180085000	Arlberg su ugniakuru Jonava IV	1610x143- 4x582	2719.00
	060185112000	Ascim II su ugniakuru Malvik IV	1020x153- 0x700	2250.00
	060187101000	Pinus II su ugniakuru Pinus AL	1058x138- 0x406	2250.00







Židinių komplektai

03









	Kodas	Pavadinimas	Matmenys mm (aukštis x plotis x gylis)	Kaina su PVM
	060180143000	Genf Rainbow II su ugniakuru Jonava IV	1130x194- 0x760	2291.00
	060187110000	Pinus II kampinis su ugniakuru Pinus AL	1440x128- 3x824	2250.00



Muilo akmens krosnys

	Kodas	Pavadinimas	Kaina su PVM
Krosnis OCTO50			
	OCTO50-3	3 sekcijų	3800.61
	OCTO50-4	4 sekcijų	4170.87
	OCTO50-5	5 sekcijų	4525.40
	OCTO50-6	6 sekcijų	4879.93
Krosnis BABINA			
	BABINA3	3 sekcijų	4757.72
	BABINA4	4 sekcijų	5146.13
	BABINA5	5 sekcijų	5643.44
	BABINA6	6 sekcijų	6156.48
Krosnis KRISTIN 54-44			
	KRISTIN54-44C	su karūna	7039.78
	KRISTIN54-44F	plokščiu viršumi	6633.22

Muilo akmens krosnys
03





	Kodas	Pavadinimas	Kaina su PVM
Krosnis MERETHE			
	MERETHE4	4 sekcijų	4740.78
	MERETHE5	5 sekcijų	5223.57
Krosnis MARCELLO			
	MARCELLO100	100	3706.23
	MARCELLO140	140	5193.32
Krosnis OSCAR			
	OSCAR3	3 sekcijų	4424.97
	OSCAR3-1	3 sekcijų 1 šon.stiklai	4585.90
	OSCAR3-2	3 sekcijų 2 šon.stiklai	4745.62
	OSCAR4	4 sekcijų	4873.88
	OSCAR4-1	4 sekcijų 1 šon.stiklai	5034.81
	OSCAR4-2	4 sekcijų 2 šon.stiklai	5194.53
Krosnis KUBE			
	KUBE3	3 sekcijų	3799.40
	KUBE3-1	3 sekcijų 1 šon.stiklai	3960.33
	KUBE3-2	3 sekcijų 2 šon.stiklai	4120.05
	KUBE4	4 sekcijų	4120.05
	KUBE4-1	4 sekcijų 1 šon.stiklai	4280.98
	KUBE4-2	4 sekcijų 2 šon.stiklai	4440.70

Muilo akmens krosnys

03

	Kodas	Pavadinimas	Kaina su PVM
Krosnis KUBE			
	KUBE5	5 sekcijų	4440.70
	KUBE5-1	5 sekcijų 1 šon.stiklai	4601.63
	KUBE5-2	5 sekcijų 2 šon.stiklai	4761.35
Krosnis OCTO PLIUS			
	OCTO+5	5 sekcijų	4879.93
	OCTO+5-1	5 sekcijų, 1 šon.stiklas	5264.71
	OCTO+5-2	5 sekcijų, 2 šon.stiklai	5559.95
	OCTO+6	6 sekcijų	5315.53
	OCTO+6-1	6 sekcijų, 1 šon.stiklas	5708.78
	OCTO+6-2	6 sekcijų, 2 šon.stiklai	6004.02
Krosnis OCTO PLIUS 110			
	OCTO+110		3857.48
	OCTO+110-1	1 šon.stiklas	4242.26
	OCTO+110-2	2 šon.stiklai	4537.50
Krosnis OCTO 100			
	OCTO100		3407.36
Krosnis BABINA PLIUS			
	BABINA+5	5 sekcijų	5835.83
	BABINA+6	6 sekcijų	6317.41

Muilo akmens krosnys
03

	Kodas	Pavadinimas	Kaina su PVM
Krosnis BABINA PLIUS 110			
	BABINA+110		4910.18
Krosnis BABINA 100			
	BABINA100		4696.01
Krosnis MERETHE PLIUS			
	MERETHE+		5291.33
	MERETHE+1	1 šon.stiklas	5567.21
	MERETHE+2	2 šon.stiklai	5843.09
Krosnis MERETHE PLIUS 110			
	MERETHE+110		4496.36
	MERETHE+110-1	1 šon.stiklas	4772.24
	MERETHE+110-2	2 šon.stiklas	5048.12
Krosnis OTTA 102			
	OTTA102		2527.69
Krosnis OTTA 103			
	OTTA103		2946.35
Krosnis TOVE 2			
	TOVE2		2589.40
Krosnis TOVE 3			
	TOVE3		3009.27



Koklinės krosnelės



03

	Kodas	Pavadinimas	Kaina su PVM
	BRMAX-K220W	BRISTOL MAX K220, Balti kokliai	2223.00
	BRMINI K220Z	BRISTOL Mini II K220, Rudi kokliai	1935.00
	BRMINI K220H	BRISTOL Mini K220, Šviesūs kokliai	1648.00
	BR-K220HH	BRISTOL K220, Šviesūs kokliai	1443.00
	COV-II-K220Z	Coventry II K220 Žali kokliai	2358.00
	COV-I-K220BB	Coventry I K220 Rudi kokliai	2202.00
	COV-K220HH	Coventry K220 Šviesūs kokliai	1998.38
	BAROCK-Z	Barock, Žali kokliai	3409.00

Galimos kitos koklių spalvos, įvairios modifikacijos, vandens šilumokaičiai.



Krosnelės

	Kodas	Pavadinimas	Krosnelės matmenys mm (aukštis x plotis x gylis) svoris kg	Kaina su PVM
	311700	Ketinė krosnelė K 700 , juoda	824 x 564 x 427mm, 170kg	1900.00
	311110	Krosnelė K 1110 Juoda matinė, stiklinis viršus	1220 x 515 x 465mm, 130kg	2526.00

Krosnelės







	Kodas	Pavadinimas	Krosnelės matmenys mm (aukštis x plotis x gylis) svoris kg	Kaina su PVM
	311120	Krosnelė K 1120 Juoda blizgi, stiklinis viršus	1221 x 515 x 465mm, 130kg	2769.00
	311130	Krosnelė K 1130 Balta blizgi, stiklinis viršus	1222 x 515 x 465mm, 130kg	2769.00
	311140	Krosnelė K 1140 "Šampano" spalvos, stiklinis viršus	1223 x 515 x 465mm, 130kg	2769.00
	28815	Ketinė krosnelė K 815 Juoda	1030 x 392,5 x 400mm, 135kg	2222.00
	288151	Ketinė krosnelė K 815 Pilka	1030 x 392,5 x 400mm, 135kg	2222.00
	28816	Ketinė krosnelė K 816 Juoda	1030 x 392,5 x 400mm, 135kg	2222.00
	288161	Ketinė krosnelė K 816 Pilka	1030 x 392,5 x 400mm, 135kg	1011.00

03
Krosnelės
hwam
intelligent heat







	Kodas	Pavadinimas	Krosnelės matmenys mm	Kaina su PVM
Krosnelės 2610, 2620, 2630, 2640				
	2613001	Krosnelė 2610c su šoniniais stiklais	700 x 430 x 378	2125.00
	2612001	Krosnelė 2610m su šoniniais stiklais	700 x 430 x 378	2250.00
	2613101	Krosnelė 2620c be šoninių stiklų	700 x 430 x 378	2375.00

Krosnelės

03







	Kodas	Pavadinimas	Krosnelės matmenys mm	Kaina su PVM
Krosnelės 2610, 2620, 2630, 2640				
	2612101	Krosnelė 2620m be šoninių stiklų	700 x 430 x 378	1925.00
	2633001	Krosnelė 2630c su šoniniais stiklais	1000 x 430 x 378	2250.00
	2632001	Krosnelė 2630m su šoniniais stiklais	1000 x 430 x 378	2375.00
	2643001	Krosnelė 2640c be šoninių stiklų	1000 x 430 x 378	1925.00
	2646001	Krosnelė 2640m be šoninių stiklų	1000 x 430 x 378	2050.00
	99-5013	Sieninis laikiklis krosnelėms 2610/2620		80.00
	99-4050	Pjėdestalas krosnelėms 2610/2620		263.00
	99-5012	Plintusas 3cm krosnelėms 2610/2620		108.00
	HWAM-IHS	Autopilot IHS sistema		650.00
<i>Pastaba: c - klasikinės ketinės drelės, m - modernios stiklinės drelės.</i>				
Krosnelės 3110, 3120, 3130				
	3112011	Krosnelė 3110c	755 x 479 x 414	1925.00
	3111011	Krosnelė 3110m	755 x 479 x 414	2175.00
	3122011	Krosnelė 3120c	1005 x 479 x 414	2075.00
	3121011	Krosnelė 3120m	1005 x 479 x 414	2325.00
	3132011	Krosnelė 3130c	1260 x 479 x 414	2438.00
	3131011	Krosnelė 3130m	1260 x 479 x 414	2688.00
	99-9998	Sieninis laikiklis krosnelėms 3110		88.00
	99-3031	Pjėdestalas krosnelėms 3110		263.00
	99-0548	Plintusas 3cm krosnelėms 3110		125.00
	HWAM-IHS	Autopilot IHS sistema		650.00
<i>Pastaba: c - klasikinės ketinės drelės, m - modernios stiklinės drelės. Modeliai 3110/3120/3130 gali būti su muilo akmens arba smiltainio viršutine plokšte. Kainų teirautis.</i>				

Krosnelės
03





	Kodas	Pavadinimas	Krosnelės matmenys mm	Kaina su PVM
Krosnelės 3220				
	3221011+99-1003	Krosnelė 3220c, muilo akmens viršus	1100 x 479 x 414	2400.00
	3220011+99-1003	Krosnelė 3220m, muilo akmens viršus	1100 x 479 x 414	2650.00
	HWAM-IHS	Autopilot IHS sistema		650.00
<i>Pastaba: c - klasikinės ketinės drelės, m - modernios stiklinės drelės. Modeliai 3220 gali būti komplektuojami su kelių spalvų smiltainio akmens viršutine plokšte. Kainų teirautis.</i>				
Krosnelės 3420				
	3422011	Krosnelė 3420c	1006 x 540 x 371	2100.00
	3421011	Krosnelė 3420m	1006 x 540 x 371	2350.00
	HWAM-IHS	Autopilot IHS sistema		650.00
<i>Pastaba: c - klasikinės ketinės drelės, m - modernios stiklinės drelės. Modeliai 3420 gali būti komplektuojami su kelių spalvų smiltainio akmens bei muilo akmens viršutine plokšte, taip pat su pilna akmens apdaila. Kainų teirautis.</i>				
Krosnelės 3520				
	3522111	Krosnelė 3520c	1258 x 540 x 371	2438.00
	3521111	Krosnelė 3520m	1258 x 540 x 371	2688.00
	HWAM-IHS	Autopilot IHS sistema		650.00
<i>Pastaba: c - klasikinės ketinės drelės, m - modernios stiklinės drelės. Modeliai 3520 gali būti komplektuojami su kelių spalvų smiltainio akmens bei muilo akmens viršutine plokšte, taip pat su pilna akmens apdaila. Kainų teirautis.</i>				
Krosnelės 3530				
	3532111	Krosnelė 3530c	1438 x 540 x 371	2563.00
	3531111	Krosnelė 3530m	1438 x 540 x 371	2813.00
	HWAM-IHS	Autopilot IHS sistema		650.00
<i>Pastaba: c - klasikinės ketinės drelės, m - modernios stiklinės drelės. Modeliai 3530 gali būti komplektuojami su kelių spalvų smiltainio akmens bei muilo akmens viršutine plokšte, taip pat su pilna akmens apdaila. Kainų teirautis.</i>				
Krosnelės 3610, 3620, 3630, 3640				
	3612001	Krosnelė 3610c su šoniniais stiklais	787 x 556 x 442	2500.00
	3611001	Krosnelė 3610m su šoniniais stiklais	787 x 556 x 442	2875.00
	3622001	Krosnelė 3620c be šoninių stiklų	787 x 556 x 442	2250.00
	3621001	Krosnelė 3620m be šoninių stiklų	787 x 556 x 442	2625.00
	3632001	Krosnelė 3630c su šoniniais stiklais	1148 x 556 x 442	2688.00
	3631001	Krosnelė 3630m su šoniniais stiklais	1148 x 556 x 442	3063.00

Krosnelės

03

	Kodas	Pavadinimas	Krosnelės matmenys mm	Kaina su PVM
Krosnelės 3610, 3620, 3630, 3640				
	3642001	Krosnelė 3640c be šoninių stiklų	1148 x 556 x 442	2437.50
	3641001	Krosnelė 3640m be šoninių stiklų	1148 x 556 x 442	2813.00
	99-9312	Sieninis laikiklis krosnelėms 3610/3620		75.00
	99-4051	Pjėdestalas krosnelėms 3610/3620		263.00
	99-9316	Plintusas 7cm krosnelėms 3610/3620		225.00
	HWAM-IHS	Autopilot IHS sistema		650.00
	<i>Pastaba: c - klasikinės ketinės drelės, m - modernios stiklinės drelės. Modelis 3640 gali būti komplektuojamas su muilo akmens arba kelių spalvų smiltainio apdaila šonuose ir viršuje. Kainų terautis.</i>			
Krosnelės 3650, 3660				
 	3652001	Krosnelė 3650c su šoniniais stiklais	1508 x 556 x 442	2988.00
	3651001	Krosnelė 3650m su šoniniais stiklais	1508 x 556 x 442	3363.00
	3662001	Krosnelė 3660c be šoninių stiklų	1508 x 556 x 442	2738.00
	3661001	Krosnelė 3660m be šoninių stiklų	1508 x 556 x 442	3113.00
	99-1332	Akmens masė šilumos akumuliacijai, 3650/3660		413.00
	HWAM-IHS	Autopilot IHS sistema		650.00
<i>Pastaba: c - klasikinės ketinės drelės, m - modernios stiklinės drelės. Modelis 3660 gali būti komplektuojamas su muilo akmens arba kelių spalvų smiltainio apdaila šonuose ir viršuje. Kainų terautis.</i>				
Krosnelės 4620, 4640, 4660, 4680				
  	4621011	Krosnelė 4620c	848 x 630 x 406	2313.00
	4620011	Krosnelė 4620m	848 x 630 x 406	2688.00
	4641011	Krosnelė 4640c	1143 x 630 x 406	2438.00
	4640011	Krosnelė 4640m	1143 x 630 x 406	2813.00
	4661011	Krosnelė 4660c	1388 x 630 x 406	2738.00
	4660011	Krosnelė 4660m	1388 x 630 x 406	3113.00

Krosnelės
03

	Kodas	Pavadinimas	Krosnelės matmenys mm	Kaina su PVM
Krosnelės 4620, 4640, 4660, 4680				
	4681011	Krosnelė 4680c	1683 x 630 x 406	2875.00
	4680011	Krosnelė 4680m	1683 x 630 x 406	3250.00
	99-1929	Akmens masė šilumos akumuliacijai, 4660		438.00
	99-1930	Akmens masė šilumos akumuliacijai, 4680		663.00
	HWAM-IHS	Autopilot IHS sistema		650.00
<i>Pastaba: c - klasikinės ketinės drelės, m - modernios stiklinės drelės. Visi serijos 4600 modeliai gali būti komplektuojami su kelių spalvų smiltainio akmens bei muilo akmens viršutine plokšte, taip pat su pilna akmens apdaila. Kainų teirautis.</i>				
Krosnelės 7150, 7180				
	7151001+99-3022	Krosnelė 7150c su muilo akmens apdaila	1513 x 560 x 560	4938.00
	7150001+99-3022	Krosnelė 7150m su muilo akmens apdaila	1513 x 560 x 560	5188.00
	7151001+99-1760	Krosnelė 7150c su smiltainio apdaila	1513 x 560 x 560	5438.00
	7150001+99-1760	Krosnelė 7150m su smiltainio apdaila	1513 x 560 x 560	5688.00
	7183001+99-3023	Krosnelė 7180c su muilo akmens apdaila	1813 x 560 x 560	5438.00
	7182001+99-3023	Krosnelė 7180m su muilo akmens apdaila	1813 x 560 x 560	5688.00
	7183001+99-1765	Krosnelė 7180c su smiltainio apdaila	1813 x 560 x 560	6063.00
	7182001+99-1765	Krosnelė 7180m su smiltainio apdaila	1813 x 560 x 560	6313.00
	99-3029	Akmens masė šilumos akumuliacijai 7150		300.00
	99-3030	Akmens masė šilumos akumuliacijai 7180		450.00
	HWAM-IHS	Autopilot IHS sistema		650.00
Krosnelės Classic				
	17101	Krosnelė Classic 4	721 x 600 x 400	2075.00
	17101+	Krosnelė Classic 4 su orkaite ir stovu	1319 x 600 x 400	3613.00
	19101	Krosnelė Classic 7H	1200 x 640 x 502	3225.00



Krosnelės

03

	Kodas	Pavadinimas	Krosnelės matmenys mm	Kaina su PVM
Krosnelės Classic				
	19201	Krosnelė Classic 7H, su durimis orkaitei	1200 x 640 x 502	3475.00



Krosnelės





	Kodas	Pavadinimas	Krosnelės matmenys mm	Kaina su PVM
Miro				
	102101-9317	WIKING Miro 1, su šoniniais stiklais, pakabinama	708 x 468 x 356	1393.00
	102111	WIKING Miro 1 ant pjestalo, su šoniniais stiklais	1104 x 468 x 356	1540.00
	102201-9317	WIKING Miro 2, be šoninių stiklų, pakabinama	708 x 468 x 356	1305.00
	102211	WIKING Miro 2 ant pjestalo, be šoninių stiklų	1104 x 468 x 356	1452.00
	102301	WIKING Miro 3, su šoniniais stiklais	1008 x 468 x 356	1452.00
	102401	WIKING Miro 4, be šoninių stiklų	1008 x 468 x 356	1364.00
	102411-4002	WIKING Miro 4, su muilo akmens apdaila	1045 x 545 x 369	2002.00
	102501	WIKING Miro 5, su šoniniais stiklais	1301 x 468 x 356	1672.00
	102601	WIKING Miro 6, be šoninių stiklų	1301 x 468 x 356	1584.00

Krosnelės

	Kodas	Pavadinimas	Krosnelės matmenys mm	Kaina su PVM
Miro				
	102611-4003	WIKING Miro 6 su muilo akmens apdaila	1352 x 545 x 369	2387.00
<i>Krosnelės gali būti komplektuojamos su įvairiomis akmens ir keramikos apdailomis. Daugiau informacijos teirautis Celsis salonuose.</i>				
Luma				
	202101-3033	WIKING Luma 1, su šoniniais stiklais, pakabinama	670 x 536 x 460	1723.00
	202111	WIKING Luma 1 ant pjeDESTALO, su šoniniais stiklais	1121 x 536 x 460	1870.00
	202201-3033	WIKING Luma 2, be šoninių stiklų, pakabinama	670 x 536 x 460	1635.00
	202211	WIKING Luma 2 ant pjeDESTALO, be šoninių stiklų	1121 x 536 x 460	1782.00
	202301	WIKING Luma 3, su šoniniais stiklais	1084 x 536 x 460	1782.00
	202401	WIKING Luma 4, be šoninių stiklų	1084 x 536 x 460	1694.00
	202411-4004	WIKING Luma 4 su muilo akmens apdaila	1118 x 577 x 468	2497.00
	202501	WIKING Luma 5, su šoniniais stiklais	1324 x 536 x 460	2002.00
	202601	WIKING Luma 6, be šoninių stiklų	1324 x 536 x 460	1914.00





Krosnelės

03

	Kodas	Pavadinimas	Krosnelės matmenys mm	Kaina su PVM
Luma 	202611-4005	WIKING Luma 6 su muilo akmens apdaila	1358 x 577 x 468	2893.00
<i>Krosnelės gali būti komplektuojamos su įvairiomis akmens ir keramikos apdailomis. Daugiau informacijos teirautis Celsis salonuose.</i>				
Mini   	400201-0602	WIKING Mini 2 ant plintuso	608 x 468 x 356	1188.00
	400201-0603	WIKING Mini 2 ant trumpų kojelių	652 x 468 x 356	1188.00
	400201-0604	Wiking Mini 2 ant ilgų kojelių	832 x 468 x 356	1243.00

HAAS+SOHN

Krosnelės

	Kodas	Pavadinimas	Krosnelės matmenys mm (aukštis x plotis x gylis)	Svoris kg	Kaina su PVM
	047031500000	Krosnelė ARCTIC; juoda	806 x 670x 346	92	841.00
	047061510000	Krosnelė ARCTIC 12 su kaitviete; juoda	827 x 649 x 574	132	1015.00
	043171501000	Krosnelė ADRIA MINI II; juodas korpusas; smėlio spalvos keramika	890 x 546 x 414	95	854.00
	042751518100	Krosnelė AVOLA; juodas korpusas; smiltainio keramika	1056 x 640 x 460	136	1093.00

Pastabos:
Krosnelių keraminės ir koklinės apdailos galimos ir kitų spalvų.
Daugumos modelių krosnelės galimos su vandens šilumokaičiu.
Daugiau informacijos - UAB "Celsis" salonuose ir interneto svetainėje: www.celsis.lt

Krosnelės

	Kodas	Pavadinimas	Krosnelės matmenys mm (aukštis x plotis x gylis)	Svoris kg	Kaina su PVM
	043181503000	Krosnelė BERGAMO MINI; juodas korpusas; smėlio spalvos keramika	955 x 540 x 512	106	1029.00
	042961750000	Krosnelė MADEIRA; juoda; medžio akmuo	985 x 610 x 495	130	1318.00
	043311710000	Krosnelė GRAND MAX PLUS II; juodas korpusas; smėlio spalvos keramika	1231 x 646 x 483	185	1337.00
	042201750000	Krosnelė NORDBY; juoda; medžio akmuo	1030 x 700 x 365	174	1626.00
	042551512000	Krosnelė JUVA II; pilkas korpusas; su šoniniais stiklais	1158 x 514 x 545	154	2151.00
	043321710000	Krosnelė KALMAR II; juodas korpusas; smėlio spalvos keramika	1228 x 686 x 482	205	1337.00
	042751517100	Krosnelė LIVORNO; antracitas; smiltainio keramika	1027 x 550 x 380	135	1093.00
	043041553000	Krosnelė MALUNG RAINBOW; antracitas; smiltainio keramika	907 x 555 x 406	118	1150.00
	042041450000	Krosnelė SALERNO II; antracitas	985 x 510 x 295	142	1233.00
	043201530000	Krosnelė TRINO; juodas korpusas; juoda keramika	993 x 580 x 535	157	1361.00
	047071502000	Krosnelė UMEA; juoda; smėlio spalvos keramika	730 x 630 x 397	73	760.00
	033201512000	Krosnelė TREVISO; juodas korpusas; rudi koliai	1100 x 750 x 486	142	1428.00

Pastabos:

Krosnelių keraminės ir koklinės apdailos galimos ir kitų spalvų.

Daugumos modelių krosnelės galimos su vandens šilumokaičiu.

Daugiau informacijos - UAB "Celsis" salonuose ir interneto svetainėje: www.celsis.lt

Krosnelės

03

	Kodas	Pavadinimas	Krosnelės matmenys mm (aukštis x plotis x gylis)	Svoris kg	Kaina su PVM
	043391512000	Krosnelė TREVISO su kokliniu cokoliu; juoda; rudi kokliai	1100 x 750 x 486	147	1738.00
	033221521000	Krosnelė EMPOLI; juodas korpusas; žali kokliai	998 x 695 x 460	162	1428.00
	033221551000	Krosnelė EBOLI; juodas korpusas; žali kokliai	998 x 695 x 460	154	1428.00
	043421500000	Krosnelė MANTA; koklinis viršus; ruda	962 x 506 x 515	126	1401.00
	043421512000	Krosnelė MANTA; koklinė atbraila; žalia	962 x 506 x 515	126	1375.00
	043081503000	Krosnelė VAASA PLUS III; antracitas; sidabro spalvos apdaila	1095 x 560 x 378	88	572.00
	043331702000	Krosnelė ANDRUS; antracitas; pilka keramika	1230 x 620 x 604	199	1580.00
	043471560000	Krosnelė Skive, juoda	817 x 632 x 355	113	1102.00
	043431502000	Krosnelė SARA, kapučino spalvos kokliai	782 x 456 x 376	91	992.00
	043471553000	Krosnelė SKIVE-C, dramblio kaulo spalvos kokliai	830 x 850 x 355	125	1513.00
	041721753000	Krosnelė PREMIUM RAVINA medžio akmuo, antracitas	1140 x 780 x 635	197	3081.00
	042471845000	Krosnelė PREMIUM i-control, medžio akmuo, antracitas	1140 x 780 x 635	219	3138.00

Pastabos:
Krosnelių keraminės ir koklinės apdailos galimos ir kitų spalvų.
Daugumos modelių krosnelės galimos su vandens šilumokaičiu.
Daugiau informacijos - UAB "Celsis" salonuose ir interneto svetainėje: www.celsis.lt

Krosnelės

	Kodas	Pavadinimas	Krosnelės matmenys mm (aukštis x plotis x gylis)	Svoris kg	Kaina su PVM
	42651842000	Krosnelė AROSO, "paradiso" akmuo, antracitas	1140 x 778 x 635	202	2661.00
	42861262000	Krosnelė PREMIUM OVALIS grande, juoda	1550 x 464 x 464	108	2117.00
	042871202000	Krosnelė PREMIUM FICUS grande, juoda	1550 x 464 x 464	111	2080.00

03
Pastabos:

Krosnelių keramininės ir koklinės apdailos galimos ir kitų spalvų.

Daugumos modelių krosnelės galimos su vandens šilumokaičiu.

 Daugiau informacijos - UAB "Celsis" salonuose ir interneto svetainėje: www.celsis.lt

Krosnelės

	Kodas	Pavadinimas	Kaina su PVM
	4123200000	Krosnelė-židinys "Vienybė 01"	492.35
	4107400000	Krosnelė-židinys "Vienybė 05"	509.73
	4108600000	Krosnelė-židinys "Vienybė 05V" su kaitvieta	518.42
	4123300000	Krosnelė-židinys "Vienybė 06-6" be šilumokaičiu	654.54
	4107800000	Krosnelė-židinys "Vienybė 08"	405.47
	4108700000	Krosnelė-židinys "Vienybė 09V" su šilumokaičiu	753.01
	4124000000	Krosnelė-židinys "Vienybė 08 Premium"	432.98
	4124200000	Krosnelė-židinys "Vienybė 05 Premium"	519.87
	4124100000	Krosnelė-židinys "Vienybė 05V Premium"	563.31
	4140100000	Krosnelė – židinys „Umega - 1“	753.01
	4140200000	Krosnelė – židinys „Umega – 2“	825.42
	4140300000	Krosnelė – židinys „Umega – 3“	825.42
	4140400000	Krosnelė – židinys „Umega – 4“	1013.67
	4140500000	Krosnelė – židinys „Umega – 5“	912.30
Šilumokaičiai			
	4107701000	Šilumokaitis židiniui 06-6 6 kW	57.92
	4108610000	Šilumokaitis židiniui 05v 4 kW	50.10
	4123013000	Šilumokaitis židiniui 01 4 kW	46.34
	4108710000	Šilumokaitis židiniui 09v 5 kW	72.41



Granulinės krosnelės

	Kodas	Pavadinimas	Galia, kW	Granulių talpa, kg	Kaina su PVM
	057120750000	HSP 1.17	2,5 - 8,2	17	2507.00

HAAS+SOHN





Granulinės krosnelės

03



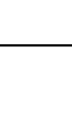

	Kodas	Pavadinimas	Galia, kW	Granulių talpa, kg	Kaina su PVM
	054340850000	HSP 6 Toledo II 32	1,8 - 8,1	32	2721.00
	054340852000	HSP 6 Toledo II 32-C	1,8 - 8,1	32	3024.00
	054340851000	HSP 6 Toledo II 32-C	1,8 - 8,1	32	3024.00

NORDICA
Extrafire

Granulinės krosnelės



	Kodas	Pavadinimas	Galia, kW	Granulių talpa, kg	Kaina su PVM
	EXT001276400	Ilenia	2,6-8,8	14	2962.08
	EXT001275900	Dorina	2,8-7,1	13	1245.37
	EXT001273506	Rosy	2,8-5,8	11	1899.70
	EXT001272805	Graziosa Lux	2,8-8,0	15	2647.48
	EXT001272853	Graziosa Steel	2,8-8,0	15	2234.34
	EXT001272878	Graziosa Steel Plus	3,2-8,0	15	2468.40
	EXT001275100	Viviana	3,0-10,0	18	1810.13
	EXT001275150	Viviana Plus	3,4-11,1	18	2486.55

Granulinės krosnelės

	Kodas	Pavadinimas	Galia, kW	Granulių talpa, kg	Kaina su PVM
	EXT001279200	Irma	3,3–11,4	15	2665.63
	EXT001275000	Teodora	3,8–10,0	19	3280.31
	EXT001271506	Falo 1CP	3,8–10,0	32	7261.21
	EXT001275700	Souvenir Lux	4,0–11,4	18	3402.52
	EXT001275750	Souvenir Steel	4,0–11,4	18	3127.85
	EXT001274102	Emma	4,0–12,0	30	3119.21

*Pastabos:
Krosnelių keramikinės ir plieninės apdailos galimos ir kitų spalvų.
Daugiau informacijos - UAB "Celsis" salonuose ir interneto svetainėje: www.celsis.lt*

03
Granulinės krosnelės su šilumokaičiu

	Kodas	Pavadinimas	Galia, kW	Šilumokaičio galia, kW	Granulių talpa, kg	Kaina su PVM
	EXT001273609	Duchessa Idro	3,9–13,1	3,0 – 10,8	20	3012.05
	EXT001273659	Duchessa Idro Steel	3,9–13,1	3,0 – 10,8	20	2745.60

*Pastabos:
Krosnelių keramikinės ir plieninės apdailos galimos ir kitų spalvų.
Daugiau informacijos - UAB "Celsis" salonuose ir interneto svetainėje: www.celsis.lt*

Karšto oro ventiliatoriai

04

	Kodas	Pavadinimas	Našumas, m ³ /h	Kaina su PVM
	Z9DAR-AN1	AN1	400	144.81
	Z9DAR-AN2	AN2	600	173.77
	Z9DAR-AN3	AN3	800	217.22
	Z9DAR-BANAN1	BAN AN1 su filtru ir by-pass	400	260.66
	Z9DAR-BANAN2	BAN AN2 su filtru ir by-pass	600	289.62
	Z9DAR-BANAN3	BAN AN3 su filtru ir by-pass	800	324.37

Ortakiai ir fasoninės dalys

	Tipas	Pavadinimas	Kaina su PVM		
			Ø100	Ø125	Ø150
	ORT-IZOXXX5	Ortakis IZODUCT L 5 m, izoliuotas	24.62	26.07	27.51
	ORT-IZOXXX10	Ortakis IZODUCT L10 m, izoliuotas	49.24	52.13	55.03
	ALK-ORTXXX90	Alkūnė 90°, cinkuota	8.69	10.14	11.58
	MOVA-ORTXXXC	Mova ortakiui, cinkuota	2.32	2.32	2.32
	SKL-ORTXXXC	Sklendė ortakiui, sandari, cinkuota	28.96	30.41	31.86
	PER-125100C	Perėjimas 125/100 mm, cinkuotas	8.69		
	PER-150100C	Perėjimas 150/100 mm, cinkuotas	8.69		
	PER-150125C	Perėjimas 150/125 mm, cinkuotas		8.69	
	TRI-YXXX90C	Trišakis Y-formos 90°, cinkuotas	7.82	8.69	8.69
	TRI-YR125100	Trišakis redukuotas YRS125/2x100, cinkuotas		8.11	
	TRI-YR150125	Trišakis redukuotas YRS150/2x125, cinkuotas			8.11
	TRI-TXXXXXXC	Trišakis T-formos, cinkuotas	13.03	14.48	
	TRI-T125100C	Trišakis T-formos D125/100, cinkuotas		14.48	
	TRI-T150125C	Trišakis T-formos D150/125, cinkuotas			15.93

Ortakiai ir fasoninės dalys

	Tipas	Pavadinimas	Kaina su PVM		
			Ø100	Ø125	Ø150
	Z9DAR-FOKXXX	Filtras apvalus FOK/FM-OC	23.16	24.33	27.21
	DIF-SRSXXX	Difuzorius įpūtimo SR-S su rėmeliu	4.63	5.50	7.53

04

Izoliacinės medžiagos

	Kodas	Pavadinimas	Kaina su PVM
	SILCA1251030	Izoliacinė plokštė SILCA 1250x1000x30 mm	46.80
	SILCA1251050	Izoliacinė plokštė SILCA 1250x1000x50 mm	74.60
	SILCA-IMPR5L	Impregnantas SILCADUR HTI, 5L	36.60
	SILCA-KLIJ65	Klijai SILCA plokštėms, kibiras 6,5 kg	46.34
	SILCA-KLIJ75	Klijai SILCA plokštėms, sausi 7,5 kg	28.09
	SILCAGRUNT-1	Gruntas SILCACON 1L	16.30
	SILCAGRUNT-5	Gruntas SILCACON 5L	53.87

Izoliacinės medžiagos

	Kodas	Pavadinimas	Kaina su PVM
	PUM-N3120100	Vermikulito plokštė židinių apdailai PUMICA N 30x1000x1200 mm	52.13
	VERMIKM3-100	Vermikulito granulės M3 medium, 100ltr maišuose	34.00
	EMPE-GLUE5	Klijai PUMICA plokštėms Empe-Glue 5 kg	28.96

Izoliacinės medžiagos

	Kodas	Pavadinimas	Kaina su PVM
	Plokštės		
	GRENAMAT-AS	Grenamat AS 25x800x600 mm	28.67
	WHITE600-5	Tinkas židinių apdailai White 600, 5 kg	12.34
	WHITE600-25	Tinkas židinių apdailai White 600, 25 kg	50.91
	OMITKA-5	Glaistas židinių apdailai Omitka Finish 5 kg	21.58



Izoliacinės medžiagos

	Kodas	Pavadinimas	Kaina su PVM
	PERLINKA-500	Tinklelis židinių apdailai PERLINKA (500°C)	3.48
	LKLEBE11	Klijai Klebepaste S	12.16

04

Izoliacinės medžiagos

	Kodas	Pavadinimas	Kaina su PVM
	PAROC-FIR25	Vata židiniams Paroc Fireplace 25 mm	6.37
	PAROC-FIR30	Vata židiniams Paroc Fireplace 30 mm	6.52
	JUOST-50M300	Juosta aliuminio folijos, lipni atspari 300°C	14.48



Grindų apsaugos plokštės

	Kodas	Pavadinimas	Kaina su PVM
	111540920000	Stiklas po krosnelėmis - "A" formos 900 x 750 mm	57.13
	111541020000	Stiklas po krosnelėmis - "A" formos 1000 x 1000 mm	73.92
	111551020000	Stiklas po krosnelėmis - "B" formos 1000 x 1000 mm /580 45°	83.98
	111591020000	Stiklas po krosnelėmis - "C" formos 1000 x 1000 mm /R=500	90.71
	111561020000	Stiklas po krosnelėmis - "D" formos 1000 x 1000 mm	85.67
	111591030000	Stiklas po krosnelėmis - "E" formos 1000 x 1000 mm /R=800	83.98

Grindų apsaugos plokštės

	Kodas	Pavadinimas	Kaina su PVM
	111591040000	Stiklas po krosnelėmis - "F" formos 1000 x 1000 mm /R=500	90.71

04



Kieto kuro katilai

	Kodas	Techninės charakteristikos	Galia kW	Kaina su PVM
Dujų generatoriniai katilai (avarinis aušinimas)				
	DC18S	ATMOS (malkos, pjuvenų briketai)	14-20	1627.00
	DC22S	ATMOS (malkos, pjuvenų briketai)	15-22	1874.00
	DC25S	ATMOS (malkos, pjuvenų briketai)	17-25	1996.00
	DC32S	ATMOS (malkos, pjuvenų briketai)	28-35	2332.00
	DC40SX	ATMOS (malkos, pjuvenų briketai)	28-40	2485.00
	DC50S	ATMOS (malkos, pjuvenų briketai)	35-48	3016.00
	DC70S	ATMOS (malkos, pjuvenų briketai)	49-70	4343.00
	DC100	ATMOS (malkos, pjuvenų briketai)	99	6771.00
	DC150	ATMOS (malkos, pjuvenų briketai)	150	8252.00
	AC25	ATMOS (juoda anglis, malkos)	20-26	1732.00
	AC35S	ATMOS (juoda anglis, malkos)	25-35	2074.00



Granuliniai kieto kuro katilai

	Kodas	Techninės charakteristikos	Galia kW mediena	Galia kW pjuvenų granulės	Galia kW skystas kuras	Kaina su PVM
	DC18SP	Combi	20	4.5-15	15-20	2390.00
	DC25SP	Combi	25	6-20	15-30	2836.00
	DC32SP	Combi	35	6-20	15-30	3307.00
<i>Pastaba: Degikliai ir kiti būtini priedai komplektuojami atskirai</i>						
	D15P	D15 P; mediena, pjuvenų granulės	15	4.5-15	x	1658.00
	D20P	D20 P; mediena, pjuvenų granulės	22	6.5-22	x	1838.00
	D30P	D30 P; mediena, pjuvenų granulės	30	8.9-29.8	x	2042.00
	D40P	D40 P; mediena, pjuvenų granulės	40	8.9-40	x	2150.00
	D50P	D50 P; mediena, pjuvenų granulės	45	13.5-45	x	2539.00
	D80P	D80 P; pjuvenų granulės	x	24-80	x	3835.00
<i>Pastaba: Degikliai ir kiti būtini priedai komplektuojami atskirai</i>						
	D14P	D14 P; pjuvenų granulės	x	4-14	x	1116.00
	D21P	D21 P; pjuvenų granulės	x	4-19,5	x	1157.00
	D25P	D25 P; pjuvenų granulės	x	7-24	x	1310.00
	D31P	D31 P; pjuvenų granulės	x	8,9-30	x	1530.00
<i>Pastaba: Degikliai ir kiti būtini priedai komplektuojami atskirai</i>						
	DC18SG	DC18 SG; mediena, pjuvenų granulės (įstačius degiklį)	20	6-20	x	1556.00
	DC25SG	DC25 SG; mediena, pjuvenų granulės (įstačius degiklį)	25	7-24	x	1856.00
	DC32SG	DC32 SG; mediena, pjuvenų granulės (įstačius degiklį)	35	7-24	x	2140.00
<i>Pastaba: Degikliai ir kiti būtini priedai komplektuojami atskirai</i>						

Priedai granuliniams kieto kuro katilams

	Kodas	Techninės charakteristikos	Kaina su PVM
Degikliai			
	H0014	ATMOS A25 (be konvejerio), 4,5 - 24 kW	1152.00
	H0015	ATMOS A45 (be konvejerio), 8,5 - 49 kW	1732.00
	H0033	ATMOS A85 (be konvejerio) su pjaumatiniu degiklio valymu, 24-80 kW	3530.00
Konvejeriai			
	H0151	Konvejeris degikliui DA1500 ATMOS A25 1,5 m. ilgio, Ø75 mm	543.00
	H0207	Konvejeris degikliui DA2000 ATMOS A25 2 m. ilgio, Ø75 mm	634.00
	H0208	Konvejeris degikliui DA2500 ATMOS A25 2,5 m. ilgio, Ø75 mm	726.00
	H0025	Konvejeris DA50 degikliui A45 1,7 m. ilgio, Ø90 mm	664.68
	H0039	Konvejeris DRA50 degikliui A45; A85 1,7 m. ilgio, Ø80 mm	787.00
	H0037	Konvejeris DRA50 degikliui A45; A85 2,5 m. ilgio, Ø80 mm	847.00
Granulių talpos			
	H0204	250 l	274.00
	H0201	500 l	360.00
	H0047	1000 l	530.00
Kiti priedai			
	S0535	Automatinis pelenų šalintojas be talpos (Katilams D 15P, D 20P)	543.00
	S0577	Automatinis pelenų šalintojas be talpos (Katilams D 14P, D 21P)	585.00
	S0578	Automatinis pelenų šalintojas be talpos (Katilams D 25P, D 31P)	604.00
	S0536	Automatinis pelenų šalintojas be talpos (Katilui D 30P)	604.00
	S0537	Automatinis pelenų šalintojas be talpos (Katilui D 45P)	665.00
	S0542	Pelenų talpa 28l. (Pelenų šalinimas kas 14 - 30 dienų)	220.00
	S0544	Pelenų talpa 68l. (Pelenų šalinimas kas 14 - 30 dienų)	232.00
	S0546	Pelenų talpa 135l. (Pelenų šalinimas kas 30 - 140 dienų)	293.00

05
Granuliniai kieto kuro katilai

	Kodas	Techninės charakteristikos	Galia kW	Kaina su PVM
	20BIO	Granulinis katilas "Biokaitra" kūrenamas šiaudų granulėm komplekte su degikliu ir bunkeriu 220l, automatinis uždegimu	8 - 20	2890.00
	30BIO	Granulinis katilas "Biokaitra" kūrenamas šiaudų granulėm komplekte su degikliu ir bunkeriu 220l	8 - 30	3182.92
	50BIO	Granulinis katilas "Biokaitra" kūrenamas šiaudų granulėm komplekte su degikliu ir bunkeriu 280l	15 - 50	4040.20
	95BIO	Granulinis katilas "Biokaitra" kūrenamas šiaudų granulėm komplekte su degikliu ir bunkeriu 620l	28-95	7559.08

Granuliniai kieto kuro katilai

	Kodas	Techninės charakteristikos	Galia kW	Kaina su PVM
	PELL-20PLUS	Katilas ANTARA Pell 20+ su santechniniu mazgu	20	4500.00
	PELL20	Katilas PELL20	20	3700.00

05

Granuliniai kieto kuro katilai

	Kodas	Techninės charakteristikos	Galia kW	Kaina su PVM
	K-8-16DG	Katilas K-8-16DG skirtas medienos granulėms kurenti. Komplektacijoje degiklis, konvejeris, automatika (lietimui jautrus ekranas).	16	2750.00
	K2-12N-DG	Katilas K-2-12N-DG skirtas medienos granulėms ir medienai kurenti. Komplektacijoje degiklis, konvejeris, automatika (lietimui jautrus ekranas) ir atsarginės durelės.	12	2825.00
	K2-16N-DG	Katilas K-2-16N-DG skirtas medienos granulėms ir medienai kurenti. Komplektacijoje degiklis, konvejeris, automatika (lietimui jautrus ekranas) ir atsarginės durelės.	16	3000.00
	K2-20N-DG	Katilas K-2-20N-DG skirtas medienos granulėms ir medienai kurenti. Komplektacijoje degiklis, konvejeris, automatika (lietimui jautrus ekranas) ir atsarginės durelės.	20	3205.00
	K2-30N-DG	Katilas K-2-30N-DG skirtas medienos granulėms ir medienai kurenti. Komplektacijoje degiklis, konvejeris, automatika (lietimui jautrus ekranas) ir atsarginės durelės.	30	3685.00
	K2-40N-DG	Katilas K-2-40N-DG skirtas medienos granulėms ir medienai kurenti. Komplektacijoje degiklis, konvejeris, automatika (lietimui jautrus ekranas) ir atsarginės durelės.	40	4015.00
	K2-70DG	Katilas K-2-70DG skirtas medienos granulėms ir medienai kurenti. Komplektacijoje degiklis, konvejeris, automatika (lietimui jautrus ekranas) ir atsarginės durelės.	70	6950.00
Granulių talpos				
	BG1-035D	Bunkeris "Kalvis" 350 L, dažytas		185.00
	BGI-035	Bunkeris "Kalvis" 350 L		149.00
	BGI-047	Bunkeris "Kalvis" 470 L		324.00
Kiti priedai				
	BURNPELL26	Perdarymo komplektas į granules BurnPell (degiklis, valdymo pultas, konvejeris degikliui ir konvejerio žarna) 5-26kW		1900.00
	BURNPELL35	Perdarymo komplektas į granules BurnPell (degiklis, valdymo pultas, konvejeris degikliui ir konvejerio žarna) 8-35kW		2155.00
	BURNPELL44	Perdarymo komplektas į granules BurnPell (degiklis, valdymo pultas, konvejeris degikliui ir konvejerio žarna) 10-44kW		2535.00
	BURNPELL100	Perdarymo komplektas į granules BurnPell (degiklis, valdymo pultas, konvejeris degikliui ir konvejerio žarna) 50-100kW		5085.00

Granuliniai kieto kuro katilai

	Kodas	Techninės charakteristikos	Galia kW	Kaina su PVM
Kiti priedai				
	BPXCT2S	Daviklis dūmų temperatūros CT2S		36.20
	BPXCT4P	Daviklis išorės temperatūros CT4-P		36.20
	BPXCTP	Daviklis katilo/kontūro temperatūros CT4		33.31
	MODUL-B	Išplėtimo modulis B		234.59

05
VIADRUS
Kieto kuro katilai

	Kodas	Techninės charakteristikos	Galia kW	Kaina su PVM
Ketiniai				
	U22-4	VIADRUS Hercules	23	1435.00
	U22-5	VIADRUS Hercules	29	1580.00
	U22-6	VIADRUS Hercules	35	1735.00
	U22-7	VIADRUS Hercules	41	1880.00
	U22-8	VIADRUS Hercules	47	2030.00
	U22-9	VIADRUS Hercules	52	2185.00
	U22-10	VIADRUS Hercules	58	2325.00
Ketiniai				
	U26-4	VIADRUS Hercules	22.5	1600.00
	U26-5	VIADRUS Hercules	30	1765.00
	U26-6	VIADRUS Hercules	37.5	1960.00
	U26-7	VIADRUS Hercules	43.5	2105.00
	U26-8	VIADRUS Hercules	50	2895.00
	U26-9	VIADRUS Hercules	56	3120.00
	U26-10	VIADRUS Hercules	62	3350.00
Ketiniai				
	U22-4BASIC	VIADRUS Hercules BASIC	23,3	1225.00
	U22-5BASIC	VIADRUS Hercules BASIC	29,1	1380.00
	U22-6BASIC	VIADRUS Hercules BASIC	34,9	1505.00
	U22-7BASIC	VIADRUS Hercules BASIC	40,7	1635.00
	U22-8BASIC	VIADRUS Hercules BASIC	46,5	1810.00
	U22-9BASIC	VIADRUS Hercules BASIC	52,3	1930.00
	U22-10BASIC	VIADRUS Hercules BASIC	58,1	2055.00

*Maksimalus galingumas kūrenant anglimi, koku pagal ČSN 070240.

ŽVAKĖ

Kieto kuro katilai

	Kodas	Techninės charakteristikos	Galia kW	Kaina su PVM
	M-2	Šildymo katilas "Žvakė - M"	20	1358.32
	S-2	Šildymo katilas "Žvakė"	20	1387.28
	S-3	Šildymo katilas "Žvakė"	35	1561.05

05





Kieto kuro katilai



	Kodas	Techninės charakteristikos	Galia kW	Kaina su PVM
	KAT7STROP	Šildymo katilas (malkos)	7	955.00
	KAT10STROP	Šildymo katilas (malkos)	10	1100.00
	KAT20STROP	Šildymo katilas (malkos)	20	1250.00
	KAT40STROP	Šildymo katilas (malkos)	40	1395.00
	KAT10STROP-U	Šildymo katilas universalus (malkos, anglis)	10	1585.00
	KAT20STROP-U	Šildymo katilas universalus (malkos, anglis)	20	1785.00
	KAT40STROP-U	Šildymo katilas universalus (malkos, anglis)	40	1930.00
	KAT10STR-BIO	Šildymo katilas (malkos, medienos granulės, pjuvenų briketai)	10	1335.00
	KAT20STR-BIO	Šildymo katilas (malkos, medienos granulės, pjuvenų briketai)	20	1505.00
	KAT40STR-BIO	Šildymo katilas (malkos, medienos granulės, pjuvenų briketai)	40	1670.00





Kieto kuro katilai

	Kodas	Techninės charakteristikos	Galia kW	Kaina su PVM
Kieto kuro katilai su virykle				
	K4	Katilas "Kalvis" viryklė	14	941.27
	K4AB	Katilas "Kalvis" viryklė su orkaite	17	1216.40
	K4ASB	Katilas "Kalvis" viryklė su orkaite	12	1149.79
	K4ASB-1	Katilas "Kalvis" viryklė su orkaite ir stiklu	12	1265.64
	K4ASB-1N	Katilas "Kalvis" viryklė su orkaite ir stiklu	12	1300.00
	K4B-1	Katilas "Kalvis" viryklė	13	782.00
	K4CN	Katilas "Kalvis" viryklė	10	637.00
	K4CMN	Katilas "Kalvis" viryklė	7	565.00
	K4D	Katilas "Kalvis" viryklė	13	912.30
Kieto kuro katilai be viryklės				
	K8	Katilas "Kalvis" užkrovimas iš priekio	8	495.00
	K2-12M	Katilas "Kalvis" užkrovimas iš priekio	8-12	808.00
	K2-12N	Katilas "Kalvis" užkrovimas iš priekio	12	1100.00
	K2-16N	Katilas "Kalvis" užkrovimas iš priekio	16	1434.00
	K2-20	Katilas "Kalvis" užkrovimas iš priekio ir viršaus	20	1549.47
	K2-20N	Katilas "Kalvis" užkrovimas iš priekio ir viršaus	20	1625.00



Kieto kuro katilai

	Kodas	Techninės charakteristikos	Galia kW	Kaina su PVM
Kieto kuro katilai be viryklės				
	K2-25U	Katilas "Kalvis" užkrovimas iš priekio ir viršaus, su apdailinėmis durimis	25	1706.00
	K2-30	Katilas "Kalvis" užkrovimas iš priekio ir viršaus	30	1859.36
	K2-30U	Katilas "Kalvis" užkrovimas iš priekio ir viršaus, su apdailinėmis durimis	30	1998.38
	K2-40	Katilas "Kalvis" užkrovimas iš priekio ir viršaus	40	2024.00
	K3-50	Katilas "Kalvis" užkrovimas iš priekio ir viršaus	50	2954.12
Pirties krosnelės				
	K-PR2S	Pirties krosnis "Kalvis" PR-2S	12-20 m ³	403.00
	K-PR2-1	Pirties krosnis "Kalvis" PR-2-1 su stiklu durelėse	12-20 m ³	634.00
	PR2NS	Pirties krosnis "Kalvis" PR2NS	12-20 m ³	440.22
	K-PR5S	Pirties krosnis "Kalvis" PR-5S	12-20 m ³	469.18
	PR3S	Pirties krosnis "Kalvis" PR-3S	6-12 m ³	345.00
	PR5-1	Pirties krosnis "Kalvis" PR5-1	12-20 m ³	634.00
Orinio šildymo įranga				
	K-KO2N	Oro šildymo katilas-viryklė "Kalvis"	14	518.42
	K-KO2A-N	Oro šildymo katilas-viryklė su orkaite ir stiklinėmis durelėmis "Kalvis"	17	980.00
Priedai				
	AAG-6	Aušinimo gyvatukas katilams "Kalvis" K2-10-16; K2-20; K2-25; K5-10-16; K5-20		58.90
	AAG-9	Aušinimo gyvatukas katilams "Kalvis" K2-30; K2-40		53.46
	AAG-12	Aušinimo gyvatukas katilui "Kalvis" K3-50		62.37
	DM01	Dūmsiubio K2-12 / 40 katilams		196.94

05
Kieto kuro katilai

	Kodas	Techninės charakteristikos	Galia kW	Kaina su PVM
Šildymo katilai Vienybė +				
	4401900000	Šildymo katilas "Vienybė - 10+"	10	1235.00
	4401100000	Šildymo katilas "Vienybė - 16+"	16	1375.00
	4401000000	Šildymo katilas "Vienybė - 16A"	16	1550.00
	4401300000	Šildymo katilas "Vienybė - 20+"	20	1440.00
	4401800000	Šildymo katilas "Vienybė - 31+"	31.5	1630.00
Šildymo katilai Vienybė su įpučiamu ventiliatoriumi				
	4401000000	Šildymo katilas "Vienybė - 16A"	16	1550.00

Kieto kuro katilai

	Kodas	Techninės charakteristikos	Galia kW	Kaina su PVM
Katilai - viryklės				
	4404100000	Katilas-viryklė "Vienybė - Mini"	8	631.37
	4402200000	Katilas-viryklė "Vienybė - S1+"	8	695.00
	4402300000	Katilas-viryklė "Vienybė - S3+"	13	805.00
	4402000000	Katilas-viryklė "Vienybė - KV - 1"	8	538.69
Katilai - viryklės Vienybė +				
	4410800000	Katilas-viryklė "Vienybė - M+"	9	739.00
	4410700000	Katilas-viryklė "Vienybė - V+"	12	779.00
	4410600000	Katilas-viryklė "Vienybė - D+"	15	829.00
Pirties krosnelės				
	4120000000	Pirties krosnis PK-1 be gyvatuko	8	457.60
	4120100000	Pirties krosnis PK-1 (prailgintu priekiu-380 mm) be gyvatuko	8	530.00
	4120200000	Pirties krosnis PK-1 (be prailginimo) be gyvatuko	8	506.84
	4120300000	Pirties krosnis PK-2 be gyvatuko	6	399.68
	4120500000	Pirties krosnis PK-3 be gyvatuko	8	538.69
	4120008000	Šilumokaitis PK1 (PK3)	2	29.70
	4127900000	Šilumokaitis PK2	2,5	43.44

Kieto kuro katilai





	Kodas	Techninės charakteristikos	Galia kW	Kaina su PVM
Malkiniai dujų generatoriniai katilai				
	VL1A024	Vitoligno 100-S (katilas su šilumos izoliacija, elektr. reguliatorius su patalpų temp. sensoriumi, valdymo prietaisas)	25	2633.00
	VL1A025	Vitoligno 100-S (katilas su šilumos izoliacija, elektr. reguliatorius su patalpų temp. sensoriumi, valdymo prietaisas)	30	3030.00
	VL1A026	Vitoligno 100-S (katilas su šilumos izoliacija, elektr. reguliatorius su patalpų temp. sensoriumi, valdymo prietaisas)	40	3532.00
	VL1A027	Vitoligno 100-S (katilas su šilumos izoliacija, elektr. reguliatorius su patalpų temp. sensoriumi, valdymo prietaisas)	60	4954.00
	VL1A028	Vitoligno 100-S (katilas su šilumos izoliacija, elektr. reguliatorius su patalpų temp. sensoriumi, valdymo prietaisas)	80	6025.00

Suodžių sudeginimo katalizatorius



	Kodas	Pavadinimas	Kaina su PVM
	11503FER	Kaminų valiklis (milteliai); 900g	8.10

05

Dujiniai katilai

	Kodas	Techninės charakteristikos	Galia kW	Kaina su PVM
Pakabinami kondensaciniai katilai su karšto vandens ruošimu				
	B1KC150	Vitodens 100-W, montavimo dalys, kamino atvamzdis Ø60/100	4,3-26	1360.00
	B1KC151	Vitodens 100-W, montavimo dalys, kamino atvamzdis Ø60/100	5,4-35	1493.00
Pakabinami kondensaciniai katilai su galimybe pajungti tūrinį vandens šildytuvą				
	B1HC349	Vitodens 100-W, montavimo dalys, kamino atvamzdis Ø60/100	4,3-19	1186.00
	B1HC350	Vitodens 100-W, montavimo dalys, kamino atvamzdis Ø60/100	4,3-26	1315.00
	B1HC351	Vitodens 100-W, montavimo dalys, kamino atvamzdis Ø60/100	5,4-35	1444.00
Pakabinami kondensaciniai katilai su integruotu 46 l karšto vandens šildytuvu				
	B1LD153	Vitodens 111-W, montavimo dalys, kamino atvamzdis Ø60/100	4,3-19	2338.00
	B1LD154	Vitodens 111-W, montavimo dalys, kamino atvamzdis Ø60/100	4,3-26	2391.00
	B1LD155	Vitodens 111-W, montavimo dalys, kamino atvamzdis Ø60/100	5,4-35	2448.00
Pakabinami kondensaciniai katilai su galimybe pajungti tūrinį vandens šildytuvą				
Valdiklis Vitotronic 100				
	B2HB019	Vitodens 200-W, kamino atvamzdis Ø60/100, be montažinio rėmo, su aukšto efektyvumo siurbliu	1,7-13	2207.00
	B2HB020	Vitodens 200-W, kamino atvamzdis Ø60/100, be montažinio rėmo, su aukšto efektyvumo siurbliu	1,7-19	2483.00
	B2HB021	Vitodens 200-W, kamino atvamzdis Ø60/100, be montažinio rėmo, su aukšto efektyvumo siurbliu	2,4-26	2612.00
	B2HB022	Vitodens 200-W, kamino atvamzdis Ø60/100, be montažinio rėmo, su aukšto efektyvumo siurbliu	1,6-35	2916.00
Valdiklis Vitotronic 200				
	B2HB023	Vitodens 200-W, kamino atvamzdis Ø60/100, be montažinio rėmo, su aukšto efektyvumo siurbliu	1,7-13	2624.00
	B2HB024	Vitodens 200-W, kamino atvamzdis Ø60/100, be montažinio rėmo, su aukšto efektyvumo siurbliu	1,7-19	2900.00
	B2HB025	Vitodens 200-W, kamino atvamzdis Ø60/100, be montažinio rėmo, su aukšto efektyvumo siurbliu	2,4-26	3030.00

Dujiniai katilai

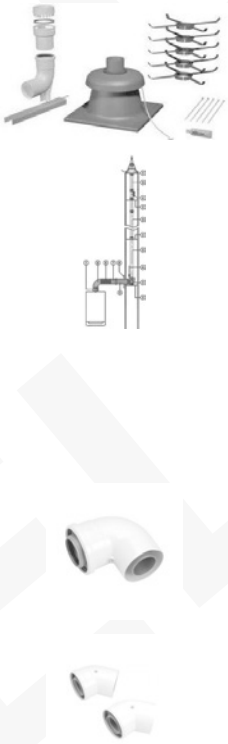
	Kodas	Techninės charakteristikos	Galia kW	Kaina su PVM
Valdiklis Vitotronic 200				
	B2HB026	Vitodens 200-W, kamino atvamzdis Ø60/100, be montažinio rėmo, su aukšto efektyvumo siurbliu	1,6-35	3334.00
Vitodens 222-F 	Valdiklis Vitotronic 200			
	B2TB083	Katilas dujinis Vitodens 222-F, su integruotu karšto vandens šildytuvu	1,7-13	3822.00
	B2TB084	Katilas dujinis Vitodens 222-F, su integruotu karšto vandens šildytuvu	1,7-19	3937.00
	B2TB085	Katilas dujinis Vitodens 222-F, su integruotu karšto vandens šildytuvu	2,4-26	4050.00
	B2TB086	Katilas dujinis Vitodens 222-F, su integruotu karšto vandens šildytuvu	1,6-35	4605.00
Pakabinamų katilų priedai				
	7179114	Tūrinio vandens šildytuvo temperatūros daviklis NTC		88.00
	ZK02485	Jutiklis lauko temperatūros Vitodens 100-W		88.00
	7350854	Hidrauliniai priedai Vitodens 222		219.00
Dūmų nuvedimo priedai kondensaciniams katilams				
	7373211	Bazinis paketas šachtai Ø60 (alkūnė šachtai su atrama, speciali uždanga šachtai, 3 laikikliai)		96.00
	7373212	Vamzdis dūmų nuvedimui Ø60 L=1950		19.00
	7373213	Vamzdis dūmų nuvedimui Ø60 L=1950 (2vnt.)		35.00
	7373214	Vamzdis dūmų nuvedimui Ø60 L=1000		12.00
	7373215	Vamzdis dūmų nuvedimui Ø60 L=500		6.00
	7373218	Alkūnė 87° dūmų nuvedimui Ø60		12.00
	7373219	Alkūnė 45° dūmų nuvedimui Ø60 (2vnt.)		17.00
	7373224	Vamzdis oro padavimui dūmų nuvedimui Ø60/100 L=1000		40.00
	7373223	Vamzdis oro padavimui dūmų nuvedimui Ø60/100 L=500		25.00
	7373226	Alkūnė 87° oro padavimui dūmų nuvedimui Ø60/100		34.00
	7373227	Alkūnė 45° oro padavimui dūmų nuvedimui Ø60/100 (2vnt.)		59.00
	7373229	Trišakis revizinis 87° oro padavimui dūmų nuvedimui Ø60/100		57.00
	7373232	Elementas perėjimui per sieną Ø60/100 L=700		67.00





Dujiniai katilai

	Kodas	Techninės charakteristikos	Galia kW	Kaina su PVM
Dūmų nuvedimo priedai kondensaciniams katilams				
	7373240	Elementas perėjimui iš Ø60/100 į Ø80/125		52.00
	7194305	Bazinis paketas šachtai Ø80 (alkūnė šachtai su atrama, speciali uždanga šachtai, 3 laikikliai)		104.00
	7194308	Vamzdis dūmų nuvedimui Ø80 L=1950		35.00
	7194309	Vamzdis dūmų nuvedimui Ø80 L=1950 (2vnt.)		64.00
	7194310	Vamzdis dūmų nuvedimui Ø80 L=1000		21.00
	7194311	Vamzdis dūmų nuvedimui Ø80 L=500		17.00
	7194314	Alkūnė 87° dūmų nuvedimui Ø80		12.00
	7194315	Alkūnė 45° dūmų nuvedimui Ø80 (2vnt.)		19.00
	7194321	Vamzdis oro padavimui dūmų nuvedimui Ø80/125 L=1000		50.00
	7194320	Vamzdis oro padavimui dūmų nuvedimui Ø80/125 L=500		39.00
	7194323	Alkūnė 87° oro padavimui dūmų nuvedimui Ø80/125		52.00
	7194324	Alkūnė 45° oro padavimui dūmų nuvedimui Ø80/125 (2vnt.)		71.00
	7199782	Alkūnė su revizija 87° oro padavimui dūmų nuvedimui Ø80/125		75.00
	7435861	Elementas perėjimui per sieną Ø80/125 L=700		86.00
	7247534	Bazinis paketas šachtai Ø 100 (alkūnė šachtai su atrama, speciali uždanga šachtai, 3 laikikliai)		140.00
	7247555	Vamzdis dūmų nuvedimui Ø100 L=2000		51.00
	7247554	Vamzdis dūmų nuvedimui Ø100 L=2000 (2vnt.)		82.00
	7247556	Vamzdis dūmų nuvedimui Ø100 L=1000		35.00
	7247557	Vamzdis dūmų nuvedimui Ø100 L=500		29.00
	7247560	Alkūnė 87° dūmų nuvedimui Ø100		18.00
	7247561	Alkūnė 45° dūmų nuvedimui Ø100 (2vnt.)		28.00
	7247537	Vamzdis oro padavimui dūmų nuvedimui Ø100/150 L=1000		71.00
	7247536	Vamzdis oro padavimui dūmų nuvedimui Ø100/150 L=500		59.00
7247539	Alkūnė 87° oro padavimui dūmų nuvedimui Ø100/150		79.00	
7247540	Alkūnė 45° oro padavimui dūmų nuvedimui Ø100/150 (2vnt.)		104.00	
7247542	Alkūnė 87° su pravala oro padavimui ir dūmų nuvedimui Ø100/150		104.00	

Dūmtraukiai kondensaciniams katilams, išorė dažyta baltai(RAL 9010), vidus - plastikas



Jeremias®

05

	Tipas	Pavadinimas	Kaina su PVM	
			Ø60/100	Ø80/125
	TWPL-GRP2	Komplektas kamino šachtai	190.00	200.00
	TWIN-PL13	Dūmtakis 1000 mm	43.00	45.00
	TWIN-PL14	Dūmtakis 500 mm	29.00	30.00
	TWIN-PL15	Dūmtakis 250 mm	22.00	23.00
	TWIN-PL51	Dūmtakis 250 mm su anga matavimams	30.00	32.00
	TWIN-PL36	Dūmtakis 710 mm su užbaigimu, horizontalus	77.00	80.00
	TWIN-PL358	Dūmtakis 920 mm su užbaigimu, vertikalus	77.00	80.00
	TWIN-PL18	Alkūnė 45°	30.00	32.00
	TWIN-PL64	Alkūnė 90°	42.00	43.00
	TWIN-PL67	Alkūnė 90° su revizija	64.00	65.00
	TWIN-PL308	Trišakis 87° su revizija	61.00	64.00
	TWIN-PL182	Redukcija Ø60/100 -> Ø80/125	33.00	
	TWIN-PL10	Pravala	62.00	64.00
	TWIN-L31	Rozetė	13.00	14.00

Plastikiniai dūmtraukiai kondensaciniams katilams



Jeremias®

	Tipas	Pavadinimas	Kaina su PVM	
			Ø60	Ø80
	PP339	Dūmtakis 2000 mm	16.00	17.00
	PP02	Dūmtakis 1000 mm	12.00	16.00
	PP03	Dūmtakis 500 mm	9.00	7.70
	PP04	Dūmtakis 250 mm	9.00	10.00
	PP19	Alkūnė 45°	9.00	11.00
	PP22	Alkūnė 87°	10.00	13.00
	PP06	Alkūnė su atrama 87°	20.00	48.00
	PP24	Alkūnė su pravala 90°	17.00	23.00
	PP342	Kamino šachtos uždanga NP	55.00	59.00
	PPE	Redukcija Ø60 -> Ø80	26.00	
	PP40	Centravimo laikiklis	9.00	12.00
	PP30	Pravala	22.00	29.00
	PP46	Sifonas	17.00	17.00

Dujiniai katilai

	Kodas	Techninės charakteristikos	Galia kW	Kaina su PVM
Dujinės vandens šildymo kolonėlės				
	7701331668	MINIMAXX-2 WR 11-2P su pjezo uždegimu (nereikalinga elektra) 11 l/min	7-19,2	293.30
	7702331749	MINIMAXX-2 WR 14-2P su pjezo uždegimu (nereikalinga elektra) 14 l/min	7-23,6	367.40
	7702331748	MINIMAXX-2 WR 14-2G hidrogeneratorius (nereikalinga elektra, uždegimas elektros kibirkštimi) 14 l/min	7-23,6	485.10
	7703331779	MINIMAXX-2 WRD 18-2G hidrogeneratorius (nereikalinga elektra, uždegimas elektros kibirkštimi) 18 l/min	9-30,5	528.90
Pakabinami dujiniai katilai su momentiniu karšto vandens ruošimu				
Atvira degimo kamera:				
	7736900742	CeraclassSmart ZWA24-2KE biterminis šilumokaitis, apsauga nuo degimo produktų patekimo į patalpą, montavimo priedai	7,8-24	911.00
	7736900737	CeraclassExellence ZWC24-3MFK E plokštelinis šilumokaitis, montavimo priedai	7,3-24	1150.00
	7736900732	CeraclassExellence ZWC28-3MFK E plokštelinis šilumokaitis, montavimo priedai	8,6-28	1267.00
Pakabinami kondensaciniai katilai su momentiniu karšto vandens ruošimu				
	7736900611	CerapurSmart ZWB28-3 CE	7,3-21,8/27,4*	1517.00
	7736900751	CerapurCompact ZWB24-1 DE	3-25,4*	1419.00
	7738100404	CerapurComfort ZWBR35-3 E grįžtamos temperatūros jutiklis, el. cirk. siurblys	9,3-35/35*	2400.00
Pakabinami kondensaciniai katilai su galimybe pajungti tūrinį vandens šildytuvą				
CONDENS 9000i				
	7736701320	Bosch CONDENS 9000i GC 9000iW 20E	2,7-20	2600.00
	7736701321	Bosch CONDENS 9000i GC 9000iW 30E	3-31	2800.00
	7736701322	Bosch CONDENS 9000i GC 9000iW 40	5,1-41	2950.00
	7736701323	Bosch CONDENS 9000i GC 9000iW 50	6,3-49,9	3250.00
	7736900613	CerapurSmart ZSB14-3 CE	3,3-14,2	1264.00
	7736900612	CerapurSmart ZSB22-3 CE	7,3-21,8	1384.00
	7736900753	CerapurCompact ZSB14-1 DE	2-15,2	1235.00
	7736900752	CerapurCompact ZSB24-1 DE	3-25,4	1398.00
	7738100406	CerapurComfort ZSBR28-3 E	6,4-27,7	2350.00
	7738100403	CerapurComfort ZSBR16-3 E	3,3-15,9	2251.00
Pakabinami kondensaciniai katilai be siurblio ir išsiplėtimo indo šildymui				
	7712231511	CerapurComfort ZBR35-3	9,3-35,3	2234.00
	7712231497	CerapurSmart ZBR42-3	9,5-40,8	2436.00
	7736701009	CerapurMaxx ZBR 70-3	13-69,5	3855.00
	7736701010	CerapurMaxx ZBR 100-3	19-99,5	4566.00

Dujiniai katilai

	Kodas	Techninės charakteristikos	Galia kW	Kaina su PVM
Pastatomi kondensaciniai katilai su įmontuojamu tūriniu vandens šildytuvu				
	7738100535	CerapurMODUL-Smart ZBS22/75 S-3 SE tūrinis 75 ltr. vandens šildytuvas	7,3-21,6	2996.00
	7738100534	CerapurMODUL ZBS22/150 S-3 SE tūrinis 148 ltr. vandens šildytuvas	7,3-21,6	3541.00
	7738100536	CerapurMODUL ZBS30/150 S-3 SE tūrinis 148 ltr. vandens šildytuvas	7,1-30,6	3840.00
	<i>Karšto vandens ruošimui. Atskirai reikia užsakyti montажinę plokštę Nr. 759 ir išorinį sifoną Nr. 432.</i>			
Dujinių pakabinamų katilų priedai				
	7747009881	Daviklis tūrinio vandens šildytuvo NTC		55.66
	7738111044	Termostatas patalpos temperatūros programuojamas CR100		139.00
	7738111035	Katilo valdiklis šildymo režimo palaikymui pagal lauko/patalpos temperatūrą CW100		149.00
	7738111071	Katilo valdiklis šildymo režimo palaikymui pagal lauko/patalpos temperatūrą CW400		224.00
	7738110139	Modulis išplėtimo MM100 CW valdikliams (1 papildomo kontūro valdymui)		240.79
	7738110123	Modulis išplėtimo MS100 valdikliams (1 saulės kolektoriaus kontūro valdymui)		254.00
	7738110125	Modulis išplėtimo MS200 CW valdikliams (2 saulės kolektoriaus kontūrų valdymui)		371.00
	7738111003	Kaskadinis modulis MC400 iki 4 katilų sujungtų į kaskadą valdymui (naudoti su CW400 valdikliu)		447.00
	7736701042	Termostatas patalpos temperatūros programuojamas CT100 su integruotu belaidžiu interneto moduliu		343.00
Dūmų nuvedimo priedai kondensaciniams katilams				
	7719002759	Kamino komplektas horizontaliam oro padavimui ir dūmų nuvedimui AZB 600/3 Ø80/125		176.76
	7719002761	Kamino komplektas vertikaliai oro padavimui ir dūmų nuvedimui AZB 601/2 Ø80/125		141.40
	7719002763	Prailginimas kamino oro padavimui ir dūmų nuvedimui AZB 604/1 Ø80/125 L=500		33.32
	7719002764	Prailginimas kamino oro padavimui ir dūmų nuvedimui AZB 605/1 Ø80/125 L=1000		43.68
	7719002765	Prailginimas kamino oro padavimui ir dūmų nuvedimui AZB 606/1 Ø80/125 L=2000		90.90
	7719002766	Alkūnė 90° oro padavimui ir dūmų nuvedimui AZB607/1 Ø80/125		40.54
	7719002769	Trišakis kamino su pravala azb609/1 80/125		89.89
	7719001533	Vamzdis dūmų nuvedimui su pravala AZB618 Ø80 L=250		27.04
	7719001534	Alkūnė 90° dūmų nuvedimui AZB619 Ø80		14.14
	7719001525	Vamzdis dūmų nuvedimui AZB610 Ø80 L=500		9.09
	7719001526	Vamzdis dūmų nuvedimui AZB611 Ø80 L=1000		15.15
	7719001527	Vamzdis dūmų nuvedimui AZB612 Ø80 L=2000		21.78
	7719002782	Kamino komplektas horizontaliam oro padavimui ir dūmų nuvedimui AZB632/2 Ø100/150		414.00
	7719001618	Trišakis kamino su pravala AZB644 Ø100 L=250		63.11

Dujiniai katilai

	Kodas	Techninės charakteristikos	Galia kW	Kaina su PVM
Dūmų nuvedimo priedai kondensaciniams katilams				
	7719001619	Alkūnė 90° dūmų nuvedimui AZB645 Ø100		16.52
	7719001615	Vamzdis dūmų nuvedimui AZB641 Ø100 L=500		29.44
	7719001616	Vamzdis dūmų nuvedimui AZB642 Ø100 L=1000		39.58
	7719001617	Vamzdis dūmų nuvedimui AZB643 Ø100 L=2000		59.88
	7719002760	Vamzdis oro padavimui ir dūmų nuvedimui su pravala AZB 603/1 Ø80/125 L=250		76.63
	7719002768	Alkūnė 30° oro padavimui ir oro nuvedimui AZB832/1 Ø80/125		100.49
	7719002783	Kamino komplektas vertikaliai oro padavimui ir dūmų nuvedimui AZB633 Ø100/150		205.85
	7719002785	Prailginimas kamino oro padavimui ir dūmų nuvedimui AZB636 Ø100/150 L=500		73.64
	7719002786	Prailginimas kamino oro padavimui ir dūmų nuvedimui AZB637 Ø100/150 L=1000		100.49
	7719002787	Prailginimas kamino oro padavimui ir dūmų nuvedimui AZB638 Ø100/150 L=2000		178.80
	7719002788	Alkūnė 90° oro padavimui ir dūmų nuvedimui AZB639 Ø100/150		88.66
	7719002789	Alkūnė 45° (2 vnt.) oro padavimui ir dūmų nuvedimui AZB640 Ø100/150		156.28
	7719002790	Alkūnė 90° oro padavimui ir dūmų nuvedimui su pravala AZB635 Ø100/150		202.86

05



Dujiniai katilai

	Kodas	Techninės charakteristikos	Galia kW	Kaina su PVM
Dujiniai pakabinami katilai su momentiniu vandens ruošimu				
	0010015368	Katilas "Gepardas" 23 MOV 20v. pajungimas į kamina, ekviterminis reguliavimas	8,5-23,3	829.00
Kondensaciniai pakabinami katilai su momentiniu vandens ruošimu				
	0010019644	Katilas "Panther Condens" 18/25 KKV ekviterminis reguliavimas	5,4-19,6	1385.00
	0010017236	Katilas "Gepard Condens" 18/25 MKV ekviterminis reguliavimas	5,3-19,1	1255.00
Kondensaciniai pakabinami katilai su galimybe pajungti tūrinį vandens šildytuvą				
	0010019642	Katilas "Panther Condens" 25 KKO ekviterminis reguliavimas	6,6-26,6	1450.00
	0010019643	Katilas "Panther Condens" 30 KKO ekviterminis reguliavimas	9,3-32,6	1540.00
	0010017237	Katilas "Gepard Condens" 25 MKO ekviterminis reguliavimas	6,3-26,5	1237.00

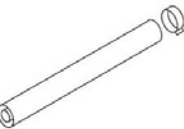

Dujiniai katilai

05

	Kodas	Techninės charakteristikos	Galia kW	Kaina su PVM
Kondensaciniai pakabinami katilai su integruotu tūriniu karšto vandens šildytuvu				
	0010017349	Katilas "Tigras" Condens 18/25 KKZ21 su 21 l. Karšto vandens talpa	5,4 - 19,6	1960.00
	0010017350	Katilas "Tigras" Condens 18/25 KKZ42 su 42 l. Karšto vandens talpa	5,4 - 19,6	2125.00
Kondensacinių katilų kaminų sistema 60/100				
	0020109173	Horizontalus kamino komplektas	S1K	58.47
	0020109169	„Turbo“ kamino prailginimo vamzdis (L=1,0 m)	T1K-1000	34.31
	0020109186	Prailginimo vamzdis (L=2m)	T1K-20000	65.63
	0020109185	Prailginimo vamzdis (L=0.5m)		26.25
	0020109175	Užbaigimo vamzdis (L=0,75m)	T1KZ	37.29
	0020109170	„Turbo“ kamino alkūnė 90° su revizija		58.47
	0020109171	„Turbo“ kamino alkūnė 90°	K1K	28.34
	0020109172	„Turbo“ kamino alkūnė 45° (komplekte 2vnt.)	K11K	57.58
	0020109167	Adapteris vertikaliai dūmtraukio išvedimui	A1K	14.62
	0020109168	„Turbo“ kamino komplektas vertikalus (L=1,15 m)	S3K	69.50
Kondensacinių katilų kaminų sistema 2x80				
	0020049385	Perėjimas 60/100 - 2 x 80	R2K	67.41
	0020049383	Alkūnė 45°, d80 (komplekte 2 vnt.)	K21K	19.98
	0020049384	Alkūnė 90°, d80	K2K	14.02
	0020049382	Prailginimo vamzdis (L=1,0 m, d80)	T2K-1000	14.62
	0020132439	Prailginimo vamzdis (L=2,0 m, d80)	T2K-2000	25.36
Kondensacinių katilų kaminų sistema 80x125				
	0020109181	Adapteris vertikaliai dūmtraukio išvedimui	A25K	19.98
	0020109180	Prailginimo vamzdis (L=1,0 m)	T21M-1000	59.06
	0020109176	Alkūnė 45° (komplekte 2 vnt.)	K251K	74.58
	0020109178	Alkūnė 90°	25K	50.42
	0020109182	Vertikalus išvedimas per stogą	S4K	108.28

Elektriniai katilai

	Kodas	Techninės charakteristikos	Galia kW	Kaina su PVM
	6K	Raja, komplektuojamas su cirkuliaciniu siurbliu ir išsiplėtimo indu, 6 galingumo lygiai	6	755.00
	9K	Raja, komplektuojamas su cirkuliaciniu siurbliu ir išsiplėtimo indu, 9 galingumo lygiai	9	770.00
	12K	Raja, komplektuojamas su cirkuliaciniu siurbliu ir išsiplėtimo indu, 6 galingumo lygiai	12	785.00
	14K	Raja, komplektuojamas su cirkuliaciniu siurbliu ir išsiplėtimo indu, 6 galingumo lygiai	14	853.00
	18K	Raja, komplektuojamas su cirkuliaciniu siurbliu ir išsiplėtimo indu, 9 galingumo lygiai	18	868.00
	21K	Raja, komplektuojamas su cirkuliaciniu siurbliu ir išsiplėtimo indu, 9 galingumo lygiai	21	913.00
	24K	Raja, komplektuojamas su cirkuliaciniu siurbliu ir išsiplėtimo indu, 12 galingumo lygių	24	952.00
	28K	Raja, komplektuojamas su cirkuliaciniu siurbliu ir išsiplėtimo indu, 12 galingumo lygių	28	967.00

05

Dujiniai katilai

	Kodas	Techninės charakteristikos	Galia kW	Kaina su PVM
Dujiniai kondensaciniai katilai su talpa				
	157401	Dujinis kondensacinis katilas su valdikliu ir integruota neslėgimine akumuliacine talpa 300 l. ir galimybe pajungti neslėgiminius saulės kolektorius	6,5-15	4154.00
	157402	Dujinis kondensacinis katilas su valdikliu ir integruota neslėgimine akumuliacine talpa 300 l. ir galimybe pajungti neslėgiminius saulės kolektorius bei papildomą šilumos šaltinį (Biv)	6,5-15	4666.00
	157409	Dujinis kondensacinis katilas su valdikliu ir integruota neslėgimine akumuliacine talpa 300 l. ir galimybe pajungti neslėgiminius saulės kolektorius	6,5-24	4354.00
	157408	Dujinis kondensacinis katilas su valdikliu ir integruota neslėgimine akumuliacine talpa 300 l. ir galimybe pajungti neslėgiminius saulės kolektorius bei papildomą šilumos šaltinį (Biv)	6,5-24	4867.00
	157403	Dujinis kondensacinis katilas su valdikliu ir integruota neslėgimine akumuliacine talpa 500 l. ir galimybe pajungti neslėgiminius saulės kolektorius	6,5-15	4942.00
	157404	Dujinis kondensacinis katilas su valdikliu ir integruota neslėgimine akumuliacine talpa 500 l. ir galimybe pajungti neslėgiminius saulės kolektorius bei papildomą šilumos šaltinį (Biv)	6,5-15	5455.00
	157410	Dujinis kondensacinis katilas su valdikliu ir integruota neslėgimine akumuliacine talpa 500 l. ir galimybe pajungti neslėgiminius saulės kolektorius	6,5-24	5143.00
	157406	Dujinis kondensacinis katilas su valdikliu ir integruota neslėgimine akumuliacine talpa 500 l. ir galimybe pajungti neslėgiminius saulės kolektorius bei papildomą šilumos šaltinį (Biv)	6,5-24	5654.00
	157405	Dujinis kondensacinis katilas su valdikliu ir integruota neslėgimine akumuliacine talpa 500 l. ir galimybe pajungti neslėgiminius saulės kolektorius	6,5-33	5342.00

ROTEX

Dujiniai katilai

	Kodas	Techninės charakteristikos	Galia kW	Kaina su PVM
Dujiniai kondensaciniai katilai su talpa				
	157407	Dujinis kondensacinis katilas su valdikliu ir integruota neslėgimine akumuliacine talpa 500 l. ir galimybe pajungti neslėgiminius saulės kolektorius bei papildomą šilumos šaltinį (Biv)	6,5-33	5856.00

05

ROTEX

Skysto kuro katilai

	Kodas	Techninės charakteristikos	Galia kW	Kaina su PVM
Kondensaciniai skysto kuro katilai				
	154960	Kondensacinis skysto kuro katilas A1 BO 15-e, su valdikliu	15	5080.80
	154961	Kondensacinis skysto kuro katilas A1 BO 20-e, su valdikliu	20	5141.33
	154962	Kondensacinis skysto kuro katilas A1 BO 27-e, su valdikliu	27	5685.82
	154963	Kondensacinis skysto kuro katilas A1 BO 34-e, su valdikliu	34	6472.43

VIADRUS

Skysto kuro katilai

	Kodas	Techninės charakteristikos	Galia kW	Kaina su PVM
Pastatomi skysto kuro katilai G 50 (ketiniai; be degiklio)				
	G50-2EF	Tinka degikliai skystam, dujiniam kurui	14-22	984.71
	G50-3EF	Tinka degikliai skystam, dujiniam kurui	22-33	1146.90
	G50-4EF	Tinka degikliai skystam, dujiniam kurui	33-46	1274.33
	G50-5EF	Tinka degikliai skystam, dujiniam kurui	46-60	1477.06
	G50-6EF	Tinka degikliai skystam, dujiniam kurui	60-80	1592.91

Bentone
Enertech Group

Degikliai skysto kuro katilams

	Kodas	Techninės charakteristikos	Galia kW	Kaina su PVM
	BF1FU	1pakopos, 230V, 50/60Hz, sąnaudos 1.3-4.6 kg/h	15-55	630.00
	B10FU	1pakopos, 230V, 50/60Hz, sąnaudos 1.8-3.2 kg/h	21-38	685.00
	B10FU	1pakopos, 230V, 50/60Hz, sąnaudos 1.2-3.2 kg/h	21-38	681.00
	ST146-2	1pakopos, 230V, 50/60Hz, sąnaudos 5.0-13.3 kg/h	60-160	690.00
	B30A	1pakopos, 230V, 50/60Hz, sąnaudos 6.0-17.0 kg/h	72-204	912.00
	BF1-2K	2pakopos, 230V, 50/60Hz, sąnaudos 3.8-8.4 kg/h	45-100	879.00
	B30A-2	2pakopos, 230V, 50/60Hz, sąnaudos 6.0-17.0 kg/h	72-204	1613.00

Skysto kuro talpos

	Kodas	Techninės charakteristikos	Mato vnt.	Kaina su PVM
	1115000215	Skysto kuro talpa vienguba 1000 ltr CT1000	vnt.	561.00
	1115001592	Skysto kuro talpa vienguba 1500 ltr BT1500	vnt.	783.00
	1115001593	Skysto kuro talpa vienguba 2000 ltr BT2000	vnt.	968.00
	1135001965	Pagrindinis prijungimo elementas GR talpoms CT-BT	kompl.	238.00
	1135002061	Papildomas prijungimo elementas RR talpai BT1500/CT1000-2200	kompl.	142.00
	1115009054	Skysto kuro talpa dvigubom sienelėm 750 ltr. DWT750	vnt.	620.00
	1135000756	Skysto kuro talpa dvigubom sienelėm 1000 ltr. DWT1000	vnt.	804.00
	1135002091	Skysto kuro talpa dvigubom sienelės 1500 ltr. DWT1500	vnt.	1404.00
	1135002100	Pagrindinis prijungimo elementas GR talpai DWT620/1000/1500	kompl.	216.00
	1135002093	Papildomas prijungimo elementas RR talpai DWT620/1000/1500	kompl.	142.00

05
Alternatyvūs šilumos šaltiniai



	Kodas	Techninės charakteristikos	Galia kW	Kaina su PVM
Šilumos siurbiai, gruntas/vanduo be vandens šildytuvo (cirkuliaciniai siurbiai, šildymo režimo palaikymas pagal lauko temperatūrą, kompresorius su dvigubu vibracijos slopintuvu)				
	Z012747	Vitocal 200-G	5,8	5998.00
	Z012748	Vitocal 200-G	7,6	6506.00
	Z012749	Vitocal 200-G	9,7	6960.00
	Z012750	Vitocal 200-G	13	7621.00
	Z012751	Vitocal 200-G	17,2	8332.00
Šilumos siurbiai, gruntas/vanduo su integruotu tūriniu vandens šildytuvu (cirkuliaciniai siurbiai, šildymo režimo palaikymas pagal lauko temperatūrą, kompresorius su dvigubu vibracijos slopintuvu)				
	Z013727	Vitocal 222-G, 170l tūrinis vandens šildytuvas	6,1	6977.00
	Z013728	Vitocal 222-G, 170l tūrinis vandens šildytuvas	7,4	7388.00
	Z013729	Vitocal 222-G, 170l tūrinis vandens šildytuvas	10	7964.00
Saulės kolektoriai ir jų priedai				
	SK05724	Saulės energijos komplektas Vitosol 200-FM susideda iš: - 2 kolektorių Vitosol 100/200-FM, 4,6 m2 absorberio ploto, bivalentinio tūrinio vandens šildytuvo Vitocell 100-B/-W, (300 l), plėtimosi indo (25 litrų), prijungimų, šilumnešio (25 litrai), Solar-Divicon siurblio grupės, valdiklio Vitosolic 100, oro skirtuvo, užpildymo armatūros.		4108.00

Alternatyvūs šilumos šaltiniai

	Kodas	Techninės charakteristikos	Galia kW	Kaina su PVM
Saulės kolektoriai ir jų priedai				
	SK05699	Saulės energijos komplektas karšto vandens ruošimui susideda iš: - 2 kolektorių Vitosol 100-FM, tipas SVKF, 4,0 m2 absorberio ploto, bivalentinio tūrinio vandens šildytuvo Vitocell 100-B/-W (250 l), įtaisytos hidraulinės sistemos Solar-Divicon kartu su labai efektyviu apytakos rato siurbliu, plėtimosi indo (18 litrų), reguliavimo sistemos Vitosolic 100, tipo SD1, šilumnešio, oro skirtuvo, užpildymo armatūros.		2807.00
	Z007387	Valdiklis Vitosolic 100 tipas SD1		425.00
	7316049	Nuorintuvas - oro gaudytuvas		73.00
	7316263	Fiksuojantis sujungimas su nuorintuvu (montuojama prie kolektoriaus)		10.00
	7316261	Papildymo armatūra		63.00
	7188624	Siurblys rankinis saulės kolektoriaus užpildymui		83.00
	7248243	Indas išsiplėtimo Solar 40L 10bar		138.00
	7159727	Šilumnešis Tyfocor LS 25L		167.00
	<i>Pastaba: vienetiniai kolektoriai, papildoma įranga ir regulatoriai pagal atskirą užklausą.</i>			

05

Alternatyvūs šilumos šaltiniai



	Kodas	Techninės charakteristikos	Galia kW	Kaina su PVM
Šilumos siurbLIAI gruntas/vanduo su integruotu vandens šildytuvu ir papildomu elektriniu kaitinimo elementu 3/6/9, šildymo režimo palaikymas pagal lauko temperatūrą:				
	7738601006	LWM 4,5 su 185l vandens šildytuvu	4,7	6776.00
	7738601007	LWM 6 su 185l vandens šildytuvu	5,8	7139.00
	7738601008	LWM 8 su 185l vandens šildytuvu	7,6	7502.00
	7738601009	LWM 10 su 185l vandens šildytuvu	10,4	8107.00
Šilumos siurbLIAI gruntas/vanduo su galimybe pajungti vandens šildytuvą ir papildomu elektriniu kaitinimo elementu 3/6/9, šildymo režimo palaikymas pagal lauko temperatūrą:				
	7738601001	LW 6	5,8	6171.00
	7738601002	LW 8	7,6	6534.00
	7738601003	LW 10	10,4	6897.00
	7738601004	LW 13	13,1	7502.00
	7738601005	LW 17	17	7986.00
Priedai				
	7719003097	Šildytuvas vandens 290l SW290-1 (rekomenduojamas šilumos siurbliam iki 9.1kW)		1875.50
	7719003098	Šildytuvas vandens 370l SW370-1 (rekomenduojamas šilumos siurbliam iki 10.9kW)		1996.50
	7719003099	Šildytuvas vandens 450l SW450-1 (rekomenduojamas šilumos siurbliam iki 16.8kW)		2238.50

Alternatyvūs šilumos šaltiniai

	Kodas	Techninės charakteristikos	Galia kW	Kaina su PVM
Saulės kolektoriai				
	8718530954	Saulės kolektorius FKC-2S (plokščias, montavimui vertikaloje padėtyje, naudingas plotas 2.18m ²)		617.10
	8718530955	Saulės kolektorius FKC-2W (plokščias, montavimui horizontalioje padėtyje, naudingas plotas 2.18m ²)		744.15
Priedai: Hidraulinis pajungimas				
	8718531691	FS 10-2 Kolektorių, sumontuotų ant šlaitinio stogo, prijungimo detalių rinkinys		96.80
	8718531690	FS 11-2 Kolektorių, sumontuotų stoge, prijungimo detalių rinkinys		145.20
	8718531692	FS 12-2 Kolektorių, sumontuotų ant plokščio stogo, prijungimo detalių rinkinys		145.20
	7739300434	FS 6 Kolektorių eilių nuoseklaus sujungimo detalių rinkinys		81.07
	8718531048	ELT 5 Oro pašalinimo įtaisas		118.58
Tvirtinimo detalių rinkinys šlaitiniam stogui				
	8718531023	FKA 3-2 Tvirtinimo detalių rinkinys šlaitiniam stogui su čerpių/plokščių čerpių danga		67.76
	8718531025	FKA 4-2 Tvirtinimo detalių rinkinys šlaitiniam stogui su profilinio/lakštinio metalo danga		42.35
	8718531024	FKA 9-2 Tvirtinimo detalių rinkinys šlaitiniam stogui su šiferio/malksnų danga		58.08
	8718531017	FKA 5-2 Pagrindinis montavimo detalių rinkinys		64.13
	8718531018	FKA 6-2 Papildomas montavimo detalių rinkinys		64.13
	Tvirtinimo detalių rinkinys, vertikaliems kolektoriams, šlaitiniam stogu			
	8718531026	FKA 11-2 Pagrindinis sutvirtinimo profilis		32.67
	8718531027	FKA 12-2 Papildomas sutvirtinimo profilis		32.67
	8718531028	FKA 15-2 Apsaugojantis nuo sniego profilis šlaitiniam stogui su čerpių/plokščių čerpių danga		147.62
	8718531029	FKA 16-2 Apsaugojantis nuo sniego profilis šlaitiniam stogui su šiferio/malksnų danga		139.15
	8718531030	FKA 17-2 Apsaugojantis nuo sniego profilis šlaitiniam stogui su profilinio/lakštinio metalo danga		135.52
	Tvirtinimo detalių rinkinys, horizontaliems kolektoriams, šlaitiniam stogui			
	8718531019	FKA 7-2 Pagrindinis montavimo detalių rinkinys		104.06
	8718531022	FKA 8-2 Papildomas montavimo detalių rinkinys		104.06

Oras – Vanduo šilumos siurbliai

05

	Kodas	Techninės charakteristikos	Šildomas plotas	Kaina su PVM
"Viskas viename"; Integruotas 185l boileris				
	WH-ADC0309H3E5	3 (230V)	Iki 115 m ² *	4334.00
	WH-UD03HE5-1	3 (230V)	Iki 115 m ² *	1716.00
	WH-ADC0309H3E5	5 (230V)	Iki 140 m ² *	4334.00
	WH-UD05HE5-1	3 (230V)	Iki 140 m ² *	2309.00
	WH-ADC0309H3E5	7 (230V)	Iki 170 m ² *	4334.00
	WH-UD07HE5-1	3 (230V)	Iki 170 m ² *	2068.00
	WH-ADC0309H3E5	9 (230V)	Iki 190 m ² *	4334.00
	WH-UD09HE5-1	3 (230V)	Iki 190 m ² *	3047.00
Viskas viename su 2 zonų valdymu; Integruotas 185l boileris				
	WH-ADC0309H3E5B	3 (230V)	Iki 115 m ² *	5878.00
	WH-UD03HE5-1	3 (230V)	Iki 115 m ² *	1716.00
	WH-ADC0309H3E5B	5 (230V)	Iki 140 m ² *	5878.00
	WH-UD05HE5-1	3 (230V)	Iki 140 m ² *	2309.00
	WH-ADC0309H3E5B	7 (230V)	Iki 170 m ² *	5878.00
	WH-UD07HE5-1	3 (230V)	Iki 170 m ² *	2068.00
	WH-ADC0309H3E5B	9 (230V)	Iki 190 m ² *	5878.00
	WH-UD09HE5-1	3 (230V)	Iki 190 m ² *	3047.00





Pastaba: *Priklausomai nuo namo šiluminės varžos. Tiksliam parinkimui rekomenduojame pasidaryti pastato šilumos nuostolių ataskaitą. (~40 Eur su PVM).

Oras – Vanduo šilumos siurbliai

	Kodas	Techninės charakteristikos	Šildomas plotas	Kaina su PVM	
Viskas viename T-CAP išlaiko galią; Integruotas 185l boileris					
	WH-ADC0916H9E8	9 (400V)	Iki 225 m ^{2*}	5750.00	
	WH-UX09HE8	9 (400V)	Iki 225 m ^{2*}	3662.00	
	WH-ADC0916H9E8	12 (400V)	Iki 280 m ^{2*}	5750.00	
	WH-UX12HE8	9 (400V)	Iki 280 m ^{2*}	4005.00	
	WH-ADC0916H9E8	16 (400V)	Iki 320 m ^{2*}	5750.00	
	WH-UX16HE8	9 (400V)	Iki 320 m ^{2*}	5055.00	
Bi-Bloc vienos fazės; Boileris komplektuojamas atskirai					
	WH-SDC03H3E5	3 (230V)	Iki 115 m ^{2*}	2211.00	
	WH-UD03HE5	3 (230V)	Iki 115 m ^{2*}	1716.00	
	WH-SDC05H3E5	5 (230V)	Iki 140 m ^{2*}	2224.00	
	WH-UD05HE5	3 (230V)	Iki 140 m ^{2*}	2309.00	
	WH-SDC07H3E5	7 (230V)	Iki 170 m ^{2*}	2214.00	
	WH-UD07HE5	3 (230V)	Iki 170 m ^{2*}	2556.00	
	WH-SDC09H3E5	9 (230V)	Iki 190 m ^{2*}	2938.00	
	WH-UD09HE5	3 (230V)	Iki 190 m ^{2*}	3047.00	
	Bi-Bloc Trijų fazių; Boileris komplektuojamas atskirai				
		WH-SDC09H3E8	9 (400V)	Iki 210 m ^{2*}	2938.00
		WH-UD09HE8	3 (230V)	Iki 210 m ^{2*}	3047.00
		WH-SDC12H9E8	12 (400V)	Iki 260 m ^{2*}	3620.00

Pastaba: *Priklausomai nuo namo šiluminės varžos. Tiksliam parinkimui rekomenduojame pasidarytįpastato šilumos nuostolių ataskaitą. (~40 Eur su PVM).

Oras – Vanduo šilumos siurbliai

	Kodas	Techninės charakteristikos	Šildomas plotas	Kaina su PVM
	WH-UD12HE8	9 (400V)	Iki 260 m ^{2*}	3413.00
	WH-SDC16H9E8	16 (400V)	Iki 300 m ^{2*}	4049.00
	WH-UD16HE8	9 (400V)	Iki 300 m ^{2*}	4012.00
Bi-Bloc T-CAP išlaiko galią; Boileris komplektuojamas atskirai				
	WH-SXC09H3E8	9 (400V)	Iki 225 m ^{2*}	2989.00
	WH-UX09HE8	3 (230V)	Iki 225 m ^{2*}	3662.00
	WH-SXC12H9E8	12 (400V)	Iki 280 m ^{2*}	3562.00
	WH-UX12HE8	9 (400V)	Iki 280 m ^{2*}	4005.00
	WH-SXC16H9E8	16 (400V)	Iki 320 m ^{2*}	4163.00
	WH-UX16HE8	9 (400V)	Iki 320 m ^{2*}	5055.00
Priedai				
	SP740	Lauko bloko laikiklis, pastatomas, ilgis 450-830 mm, aukštis 400 mm, plotis 420 mm, svoris iki 200 kg		46.00
	MS257	Lauko bloko laikiklis, sieninis, su gulsčiu, 800x550x375 (h) mm, iki 140 kg		26.00
	ANA3025-40	Komplektas atvibracinių kojelių 4vnt		12.50
	VCZMP6000-U	Vožtuvas triegis, srautų skyrimo, DN25		49.49
	VC6012ZZ00-U	Pavara HONEYWELL VC; 65°C; 1~230V (dvigubas valdymo signalas)		57.96
	40007035	kabelis VC pavaroms (40007182)		8.00
	CZ-NV1	Triegio vožtuvo komplektas H kartai		322.00

Pastaba: *Priklausomai nuo namo šiluminės varžos. Tiksliam parinkimui rekomenduojame pasidarytipastato šilumos nuostolių ataskaitą. (~40 Eur su PVM).

Oras – Vanduo šilumos siurbliai

	Kodas	Techninės charakteristikos	Šildomas plotas	Kaina su PVM
	PAW-TS1	Daviklis boilerio 6m		13.00
	CZ-TAW1	Interneto modulis (Wifi) H kartai		218.00
	CZ-NS4P	Papildomų funkcijų mikroschema H kartai		183.00
	PAW-A2W-TSBU	Akumuliacinės talpos daviklis H karta		24.00
	PAW-A2W-TSHC	Daviklis šildymo kontūrai H karta		48.00
	PAW-ADC-PREKIT	Hidrauliniai priedai "Viskas viename" šilumos siurbliui		375.00

05

Pastaba: *Priklausomai nuo namo šiluminės varžos. Tiksliam parinkimui rekomenduojame pasidaryti pastato šilumos nuostolių ataskaitą. (~40 Eur su PVM).

Alternatyvūs šilumos šaltiniai

	Kodas	Techninės charakteristikos	Kaina su PVM
HPSU COMPACT LT - žemos temperatūros šilumos siurbliai			
	145151	Šilumos siurblio išorinis blokas 230V 4kW	1873.55
	141573	Šilumos siurblio vidinis blokas, šildymas/šaldymas, 4kW, su 300 litrų talpa	4466.00
	141028	Tenas 9kW (3 x 230V-50Hz / 9000 W)	516.10
	145152	Šilumos siurblio išorinis blokas 230V 6kW	1967.39
	141574	Šilumos siurblio vidinis blokas, šildymas/šaldymas, 6-8kW, su 300 litrų talpa	4843.61
	141028	Tenas 9kW (3 x 230V-50Hz / 9000 W)	516.10
	145153	Šilumos siurblio išorinis blokas 230V 8kW	2591.52
	141574	Šilumos siurblio vidinis blokas, šildymas/šaldymas, 6-8kW, su 300 litrų talpa	4843.61
	141028	Tenas 9kW (3 x 230V-50Hz / 9000 W)	516.10
	145152	Šilumos siurblio išorinis blokas 230V 6kW	1967.39
	141575	Šilumos siurblio vidinis blokas, šildymas/šaldymas, 6-8kW, su 500 litrų talpa	5611.00

Alternatyvūs šilumos šaltiniai

05

	Kodas	Techninės charakteristikos	Kaina su PVM
	141028	Tenas 9kW (3 x 230V-50Hz / 9000W)	516.10
	145153	Šilumos siurblio išorinis blokas 230V 8kW	2591.52
	141575	Šilumos siurblio vidinis blokas, šildymas/šaldymas, 6-8kW, su 500 litrų talpa	5611.00
	141028	Tenas 9kW (3 x 230V-50Hz / 9000W)	516.10
	145148	Šilumos siurblio išorinis blokas 400V 11kW	4337.00
	141576	Šilumos siurblio vidinis blokas, šildymas/šaldymas, 11-16kW, su 500 litrų talpa	5594.00
	141028	Tenas 9kW (3 x 230V-50Hz / 9000W)	516.10
	145149	Šilumos siurblio išorinis blokas 400V 14kW	5175.00
	141576	Šilumos siurblio vidinis blokas, šildymas/šaldymas, 11-16kW, su 500 litrų talpa	5594.00
	141028	Tenas 9kW (3 x 230V-50Hz / 9000W)	516.10
	145150	Šilumos siurblio išorinis blokas 400V 16kW	5759.00
	141576	Šilumos siurblio vidinis blokas, šildymas/šaldymas, 11-16kW, su 500 litrų talpa	5594.00
	141028	Tenas 9kW (3 x 230V-50Hz / 9000W)	516.10
HPSU LT - žemos temperatūros šilumos siurbliai			
	145151	Šilumos siurblio išorinis blokas 230V 4kW	1873.55
	144184	Šilumos siurblio vidinis blokas 230V, šildymas/šaldymas, 4kW, su 3kW tenu	3086.77
	141074	Valdymo pultas šilumos siurbliams	161.00
	145152	Šilumos siurblio išorinis blokas 230V 6kW	1967.39
	144185	Šilumos siurblio vidinis blokas 400V, šildymas/šaldymas, 6-8kW, su 9kW tenu	3420.41
	141074	Valdymo pultas šilumos siurbliams	161.00
	145153	Šilumos siurblio išorinis blokas 230V 8kW	2591.52
	144185	Šilumos siurblio vidinis blokas 400V, šildymas/šaldymas, 6-8kW, su 9kW tenu	3420.41
	141074	Valdymo pultas šilumos siurbliams	161.00
	145148	Šilumos siurblio išorinis blokas 400V 11kW	4337.00
	144188	Šilumos siurblio vidinis blokas 400V, šildymas/šaldymas, 11kW, su 9kW tenu	4163.00
	141074	Valdymo pultas šilumos siurbliams	161.00
	145149	Šilumos siurblio išorinis blokas 400V 14kW	5175.00
	144189	Šilumos siurblio vidinis blokas 400V, šildymas/šaldymas, 14-16kW, su 9kW tenu	4163.00
	141074	Valdymo pultas šilumos siurbliams	161.00

Alternatyvūs šilumos šaltiniai



	Kodas	Techninės charakteristikos	Kaina su PVM
	145150	Šilumos siurblio išorinis blokas 400V 16kW	5759.00
	144189	Šilumos siurblio vidinis blokas 400V, šildymas/šaldymas, 14-16kW, su 9kW tenu	4163.00
	141074	Valdymo pultas šilumos siurbliams	161.00
HPU Hybrid - žemos temperatūros šilumos siurbliai su integruotu kondensaciniu dujiniu katilu			
	143227	Šilumos siurblio išorinis blokas 230V 8kW	3020.16
	144179	Šilumos siurblio vidinis blokas 230V, šildymas/šaldymas	2548.37
	140702	Dujinis kondensacinis katilas šilumos siurbliui HPU 8,2 - 26,6 kW (80/60 °C)	2057.00
	143227	Šilumos siurblio išorinis blokas 230V 8kW	3020.16
	144178	Šilumos siurblio vidinis blokas 230V, šildymas	2364.46
	140702	Dujinis kondensacinis katilas šilumos siurbliui HPU 8,2 - 26,6 kW (80/60 °C)	2057.00
	143226	Šilumos siurblio išorinis blokas 230V 5kW	1922.79
	144179	Šilumos siurblio vidinis blokas 230V, šildymas/šaldymas	2548.37
	140702	Dujinis kondensacinis katilas šilumos siurbliui HPU 8,2 - 26,6 kW (80/60 °C)	2057.00
	143226	Šilumos siurblio išorinis blokas 230V 5kW	1922.79
	144177	Šilumos siurblio vidinis blokas 230V, šildymas	2057.17
	140702	Dujinis kondensacinis katilas šilumos siurbliui HPU 8,2 - 26,6 kW (80/60 °C)	2057.00

05
Alternatyvūs šilumos šaltiniai

	Kodas	Techninės charakteristikos	Plotas	Kaina su PVM
Saulės kolektoriai				
	162010	Plokštieji vertikalūs saulės kolektoriai Solaris V26P	2.6 m ²	801.09
	162011	Plokštieji horizontalūs saulės kolektoriai Solaris H26P	2.6 m ²	825.13
Saulės kolektorių priedai				
	164125	Siurblinė su valdikliu RPS3 ir srauto jutikliu neslėgiminei saulės kolektorių sistemai		845.69
	164102	Srauto ribotuvas FLG		85.15
	164732	Dvigubo vamzdžio ritinys neslėgiminei saulės kolektorių sistemai (15 m., Dn16)		192.31

Pastaba: tvirtinimo elementai parenkami pagal Jūsų stogo konstrukciją.

Oro šildytuvai

	Kodas	Tipas	Galia kW	Kaina su PVM
Oro šildytuvai				
	HT1	Kaloriferis HEATER ONE	5-20	435.00
	HR1	Kaloriferis HEATER R1	10-30	484.00
	HTR2	Kaloriferis HEATER R2	50-70	520.00
	HTR3	Kaloriferis HEATER R3		580.00
Oro užuolaidos				
 	GUARD100W	Vandeninė oro užuolaida 1 metro	6-10	746.35
	GUARD150W	Vandeninė oro užuolaida 1,5 metro	10-18	1009.04
	GUARD200W	Vandeninė oro užuolaida 2 metrų	15-25	1305.61
	GUARD100E	Elektrinė oro užuolaida 1 metro	3-6	746.35
	GUARD150E	Elektrinė oro užuolaida 1,5 metro	6-9	1009.04
	GUARD200E	Elektrinė oro užuolaida 2 metrų	6-9	1305.61

05

Dūmtraukai kondensaciniams katilams, išorė dažyta baltai(RAL 9010), vidus - plastikas

	Tipas	Pavadinimas	Kaina su PVM	
			Ø60/100	Ø80/125
	TWPL-GRP2	Komplektas kamino šachtai	190.00	200.00
	TWIN-PL13	Dūmtakis 1000 mm	43.00	45.00
	TWIN-PL14	Dūmtakis 500 mm	29.00	30.00
	TWIN-PL15	Dūmtakis 250 mm	22.00	23.00
	TWIN-PL51	Dūmtakis 250 mm su anga matavimams	30.00	32.00
	TWIN-PL36	Dūmtakis 710 mm su užbaigimu, horizontalus	77.00	80.00
	TWIN-PL358	Dūmtakis 920 mm su užbaigimu, vertikalus	77.00	80.00
	TWIN-PL18	Alkūnė 45°	30.00	32.00
	TWIN-PL64	Alkūnė 90°	43.00	42.00
	TWIN-PL67	Alkūnė 90° su revizija	65.00	64.00
	TWIN-PL308	Trišakis 87° su revizija	61.00	64.00
	TWIN-PL182	Redukcija Ø60/100 -> Ø80/125	33.00	
	TWIN-PL10	Pravala	62.00	64.00
	TWIN-L31	Rozetė	13.00	14.00

06
Plastikiniai dūmtraukai kondensaciniams katilams

	Tipas	Pavadinimas	Kaina su PVM	
			Ø60	Ø80
	PP339	Dūmtakis 2000 mm	16.00	17.00
	PP02	Dūmtakis 1000 mm	12.00	16.00
	PP03	Dūmtakis 500 mm	9.00	7.70
	PP04	Dūmtakis 250 mm	9.00	10.00
	PP19	Alkūnė 45°	9.00	11.00
	PP22	Alkūnė 87°	10.00	13.00
	PP06	Alkūnė su atrama 87°	20.00	48.00
	PP24	Alkūnė su pravala 90°	17.00	23.00
	PP342	Kamino šachtos uždanga NP	55.00	59.00
	PPE	Redukcija Ø60 -> Ø80	26.00	
	PP40	Centravimo laikiklis	9.00	12.00
	PP30	Pravala	22.00	29.00
	PP46	Sifonas	17.00	17.00

Nerūdijančio plieno ovalūs dūmtraukio įdėklai

	Tipas	Pavadinimas	Kaina su PVM			
			m100 x 180	m100 x 193	m110 x 220	m120 x 240
			Ø150	Ø160	Ø180	Ø200
	OV0602	Įdėklas 1000 mm	50.00	54.00	60.00	64.00
	OV0603	Įdėklas 500 mm	26.00	28.00	31.00	32.00
	OV0604	Įdėklas 250 mm	16.00	17.00	19.00	20.00
	OV0600	Perėjimas iš ovalaus į apvalų 500 mm	31.00	31.00	35.00	41.00
	OV0601	Kondensato surinkėjas	19.00	19.00	21.00	21.00
	OV0607	Pravala su durelėmis 210 x 140 mm	62.00	62.00	70.00	74.00
	OV060701	Pravala su durelėmis 210 x 140 mm + kondensato surinkėjas	73.00	73.00	81.00	86.00
	OV0615	Trišakis 87°	49.00	49.00	54.00	58.00
	OV0616	Trišakis 45°	58.00	58.00	66.00	72.00
	OV0626	Kamino uždanga	42.00	42.00	42.00	42.00

Paaškinimas: Ovalių trišakių atšakų diametras
 100x180 - Ø150 mm
 100x193 - Ø160 mm
 110x220 - Ø180 mm
 120x240 - Ø200 mm

Nerūdijančio plieno apvalūs dūmtraukio įdėklai

	Kodas	Pavadinimas	Kaina su PVM
Redukcijos			
	EWE120130	Redukcija Ø120-130 (-/+)	21.00
	EWE130150	Redukcija Ø130-150 (-/+)	25.00
	EWE140160	Redukcija Ø140-160 (-/+)	25.00
	EWE150160	Redukcija Ø150-160 (-/+)	25.00
	EWE150180	Redukcija Ø150-180 (-/+)	30.00
	EWE150200	Redukcija Ø150-200 (-/+)	35.00
	EWE160180	Redukcija Ø160-180 (-/+)	30.00
	EWE160200	Redukcija Ø160-200 (-/+)	35.00
	EWR130120	Redukcija Ø130-120 (-/+)	21.00
	EWR150140	Redukcija Ø150-140 (-/+)	25.00
	EWR160150	Redukcija Ø160-150 (-/+)	25.00
	EWR180150	Redukcija Ø180-150 (-/+)	30.00
	EWR180160	Redukcija Ø180-160 (-/+)	30.00
	EWR200150	Redukcija Ø200-150 (-/+)	35.00
	EWR200180	Redukcija Ø200-180 (-/+)	35.00

Pastabos:
 - Įdėklai suvirinti plazminiu būdu apsauginių dujų aplinkoje
 - Medžiaga - legiruotas plienas, sudėtyje turintis molibdeno ir titano, atsparus rūgštims ir mechaniniam gniuždymui. (Nr. 1.4571)
 - Fasoniniai įdėklų elementai, pagaminti lazerinio pjauštymo būdu
 - Maksimali leistina temperatūra įdėklų sienelėms 600 °C
 - Įdėklų 0,8 mm kaina = 0,6 mm kaina + 20%
 - Įdėklų 1,0 mm kaina = 0,6 mm kaina + 40%

Nerūdijančio plieno apvalūs dūmtraukio įdėklai
Įdėklai

Tipas	Pavadinimas	Kaina su PVM																
		Ø100	Ø110	Ø120	Ø130	Ø140	Ø150	Ø160	Ø180	Ø200	Ø250	Ø300	Ø350	Ø400	Ø450	Ø500	Ø550	Ø600
	1000 mm	31.00	33.00	33.00	35.00	39.00	41.00	47.00	49.00	55.00	72.00	84.00	101.00	116.00	134.00	149.00	165.00	180.00
	500 mm	17.00	17.00	20.00	21.00	23.00	24.00	24.00	29.00	31.00	42.00	48.00	56.00	66.00	74.00	81.00	88.00	136.00
	250 mm	11.00	12.00	14.00	15.00	15.00	16.00	16.00	18.00	20.00	27.00	30.00	35.00	41.00	45.00	50.00	55.00	90.00
	1000 mm su montažinėmis auselėmis	30.00	31.00	33.00	34.00	37.00	39.00	42.00	47.00	55.00	72.00	83.00	97.00	111.00	131.00	145.00	160.00	174.00

Kondensato rinktuvas su drenažu

Tipas	Pavadinimas	Kaina su PVM																
		Ø100	Ø110	Ø120	Ø130	Ø140	Ø150	Ø160	Ø180	Ø200	Ø250	Ø300	Ø350	Ø400	Ø450	Ø500	Ø550	Ø600
		18.00	18.00	19.00	20.00	20.00	20.00	21.00	23.00	24.00	27.00	32.00	39.00	47.00	55.00	58.00	67.00	75.00

Pravala su durelėmis

Tipas	Pavadinimas	Kaina su PVM																
		Ø100	Ø110	Ø120	Ø130	Ø140	Ø150	Ø160	Ø180	Ø200	Ø250	Ø300	Ø350	Ø400	Ø450	Ø500	Ø550	Ø600
	210 x 140 mm	47.00	48.00	53.00	56.00	61.00	65.00	70.00	79.00	88.00	121.00	143.00	177.00	215.00	257.00	296.00	343.00	356.00
	300 x 150 mm	47.00	47.00	51.00	52.00	52.00	57.00	59.00	62.00	70.00	92.00	111.00	132.00	150.00	165.00	187.00	208.00	231.00

Pravala su durelėmis + kondensato rinktuvas

Tipas	Pavadinimas	Kaina su PVM																
		Ø100	Ø110	Ø120	Ø130	Ø140	Ø150	Ø160	Ø180	Ø200	Ø250	Ø300	Ø350	Ø400	Ø450	Ø500	Ø550	Ø600
	Pravala su durelėmis 210 x 140 mm ir kondensato surinkėju	58.00	60.00	65.00	69.00	73.00	77.00	82.00	92.00	101.00	133.00	158.00	195.00	236.00	281.00	319.00	368.00	414.00

Alkūninė

Tipas	Pavadinimas	Kaina su PVM																
		Ø100	Ø110	Ø120	Ø130	Ø140	Ø150	Ø160	Ø180	Ø200	Ø250	Ø300	Ø350	Ø400	Ø450	Ø500	Ø550	Ø600
	15°	21.00	22.00	23.00	23.00	25.00	28.00	29.00	32.00	36.00	43.00	55.00	69.00	81.00	97.00	111.00	130.00	148.00
	30°	21.00	22.00	23.00	23.00	25.00	28.00	29.00	32.00	36.00	43.00	55.00	69.00	81.00	97.00	111.00	130.00	148.00
	45°	26.00	26.00	28.00	29.00	31.00	34.00	36.00	38.00	41.00	55.00	69.00	78.00	92.00	109.00	124.00	143.00	188.00
	90°	33.00	34.00	36.00	38.00	40.00	44.00	47.00	48.00	54.00	68.00	86.00	105.00	125.00	147.00	170.00	196.00	274.00

Nerūdijančio plieno apvalūs dūmtraukio įdėklai



06

Tipas	Pavadinimas	Kaina su PVM														
		Ø100	Ø110	Ø120	Ø130	Ø140	Ø150	Ø160	Ø180	Ø200	Ø250	Ø300	Ø350	Ø400	Ø450	Ø500
	FU0620	Reguliuojama 0-30°														
	FU0621	Reguliuojama 0-45°														
	FU06101	Reguliuojama 0-90°														
	FU0623	Su pravala 90°														
	FU06102	Reguliuojama su pravala 0-90°														

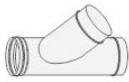
Prijungimo trišakis

Tipas	Pavadinimas	Kaina su PVM														
		Ø100	Ø110	Ø120	Ø130	Ø140	Ø150	Ø160	Ø180	Ø200	Ø250	Ø300	Ø350	Ø400	Ø450	Ø500
	FU0616	45°														
	FU0631	60°														
	FU0615	87°														

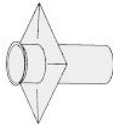
Kitos komplektuojančios dalys

Tipas	Pavadinimas	Kaina su PVM														
		Ø100	Ø110	Ø120	Ø130	Ø140	Ø150	Ø160	Ø180	Ø200	Ø250	Ø300	Ø350	Ø400	Ø450	Ø500
	FU0613	Vamzdis 500 mm su pravalymo anga Ø130														
	EW0626	Kamino uždanga														
	FU0628	Įdėklo stogelis														

Nerūdijančio plieno apvalūs dūmtraukio įdėklai

Tipas	Pavadinimas	Kaina su PVM																
		Ø100	Ø110	Ø120	Ø130	Ø140	Ø150	Ø160	Ø180	Ø200	Ø250	Ø300	Ø350	Ø400	Ø450	Ø500	Ø550	Ø600
FU0632	Jungiamoji mova įdėklui su katilu	13.00	14.00	16.00	17.00	19.00	22.00	22.00	25.00	27.00	59.00	77.00	88.00	104.00	112.00	124.00	137.00	149.00
FU0640	Centravimo apkaba									23.00								
FU0642	perėjimas per sieną 2x sienelės Ø140	12.00	13.00	16.00	16.00	16.00	17.00	19.00	20.00	22.00	22.00	22.00	24.00	25.00	28.00	32.00	36.00	40.00
FU0643	Apvali sandarinimo aklė	16.00	17.00	19.00	21.00	21.00	21.00	23.00	23.00	27.00	31.00	32.00	39.00	49.00	59.00	66.00	73.00	80.00
FU0645	Užspaudžiamoji apkaba	19.00	20.00	23.00	23.00	24.00	25.00	27.00	27.00	28.00	32.00	33.00	45.00	49.00	57.00	63.00	70.00	76.00
SEW0699	Dūmų uždaromoji sklendė	44.00	46.00	46.00	47.00	50.00	52.00	56.00	61.00	68.00	80.00	87.00	96.00	101.00	110.00	116.00	129.00	139.00
FU38-154SN	Traukos reguliatorius (tinka visiem diametram)									112.00								
FU13	Nerūdijančio plieno durelės 210 x 140 mm (tinka visų diametru pravaizom)									49.00								

Nerūdijančio plieno izoliuoti dūmtraukiai

06







Dūmtraukiai

	Tipas	Pavadinimas	Kaina su PVM													
			Ø100	Ø130	Ø150	Ø160	Ø180	Ø200	Ø250	Ø300	Ø350	Ø400	Ø450	Ø500	Ø550	Ø600
	DW13	1000 mm	86.00	105.00	122.00	131.00	139.00	158.00	215.00	271.00	392.00	436.00	456.00	501.00	521.00	641.00
	DW14	500 mm	51.00	60.00	68.00	74.00	80.00	92.00	120.00	165.00	220.00	243.00	265.00	294.00	304.00	356.00
	DW15	250 mm	36.00	43.00	48.00	51.00	54.00	67.00	90.00	123.00	151.00	158.00	188.00	218.00	232.00	278.00
	DW51	Su drenažu 250 mm	60.00	61.00	61.00	64.00	68.00		94.00	120.00	146.00	146.00	181.00	209.00	227.00	250.00
	DW50	Teleskopas 250-480 mm	112.00	136.00	151.00	161.00	171.00	177.00	201.00	251.00	301.00	329.00	369.00	409.00	492.00	600.00

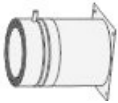
Atraminės konsolės

	Tipas	Pavadinimas	Kaina su PVM													
			Ø100	Ø130	Ø150	Ø160	Ø180	Ø200	Ø250	Ø300	Ø350	Ø400	Ø450	Ø500	Ø550	Ø600
	DW01	Astumas nuo sienos 50-150 mm	47.00	60.00	69.00	74.00	79.00	83.00	99.00	99.00	147.00	167.00	192.00	279.00	350.00	421.00
	DW02	Astumas nuo sienos 150-250 mm	70.00	86.00	90.00	95.00	101.00	109.00	116.00	123.00	158.00	212.00	248.00	314.00	397.00	479.00
	DW49	Astumas nuo sienos 250-360 mm	106.00	110.00	116.00	121.00	127.00	167.00	177.00	211.00						

Nerūdijančio plieno izoliuoti dūmtraukiai
Atraminės plokštės

	Tipas	Pavadinimas	Kaina su PVM													
			Ø100	Ø130	Ø150	Ø160	Ø180	Ø200	Ø250	Ø300	Ø350	Ø400	Ø450	Ø500	Ø550	Ø600
	DW03	Atrama teleskopinė su kondensato rinktuvu H 6-52 cm	98.00	120.00	140.00	152.00	163.00	236.00	242.00	281.00	322.00	346.00	384.00	437.00	492.00	554.00
	DW04	Atrama teleskopinė su kondensato rinktuvu H 6-120 cm	175.00	213.00	221.00	226.00	232.00	251.00	274.00	351.00	385.00	445.00	508.00	573.00	637.00	714.00
	DW05	Su apatiniu kondensato nuvedimu	49.00	59.00	64.00	69.00	74.00	90.00	107.00	136.00	162.00	218.00	259.00	289.00	377.00	444.00
	DW06	Su šoniniu kondensato nuvedimu	51.00	61.00	64.00	69.00	74.00	90.00	107.00	136.00	165.00	227.00	263.00	293.00	391.00	458.00
	DW07	Atvira	51.00	61.00	64.00	70.00	75.00	84.00	102.00	119.00	173.00	178.00	181.00	248.00	266.00	258.00
	DW08	Atvira su atvamzdžiu	61.00	63.00	64.00	66.00	67.00	70.00	83.00	97.00	103.00	111.00	119.00	172.00	208.00	224.00
	DW44	Suodžių ir kondensato surinkėjas	31.00	36.00	45.00	52.00	58.00	64.00	76.00	98.00	107.00	118.00	121.00	129.00	146.00	162.00

Nerūdijančio plieno izoliuoti dūmtraukiai

06

	Tipas	Pavadinimas	Kaina su PVM													
			Ø100	Ø130	Ø150	Ø160	Ø180	Ø200	Ø250	Ø300	Ø350	Ø400	Ø450	Ø500	Ø550	Ø600
	DW66	Su šoniniu kondensato nuvedimu montavimui ant pamato	51.00	61.00	64.00	70.00	75.00	84.00	102.00	119.00	173.00	178.00	181.00	248.00	252.00	258.00

Pravalos

	Tipas	Pavadinimas	Kaina su PVM													
			Ø100	Ø130	Ø150	Ø160	Ø180	Ø200	Ø250	Ø300	Ø350	Ø400	Ø450	Ø500	Ø550	Ø600
	DW10		172.00	153.00	194.00	209.00	224.00	246.00	259.00	302.00	351.00	386.00	423.00	526.00	562.00	599.00

Trišakiai

	Tipas	Pavadinimas	Kaina su PVM													
			Ø100	Ø130	Ø150	Ø160	Ø180	Ø200	Ø250	Ø300	Ø350	Ø400	Ø450	Ø500	Ø550	Ø600
	DW11	90°	121.00	148.00	185.00	192.00	196.00	223.00	268.00	358.00	417.00	481.00	516.00	573.00	594.00	602.00
	DW12	45°	144.00	175.00	224.00	246.00	267.00	291.00	360.00	449.00	541.00	609.00	677.00	761.00	811.00	851.00

Alkūnės

	Tipas	Pavadinimas	Kaina su PVM													
			Ø100	Ø130	Ø150	Ø160	Ø180	Ø200	Ø250	Ø300	Ø350	Ø400	Ø450	Ø500	Ø550	Ø600
	DW16	15°	48.00	57.00	74.00	79.00	85.00	88.00	111.00	121.00	144.00	145.00	161.00	208.00	217.00	226.00

Nerūdijančio plieno izoliuoti dūmtraukiai

Tipas	Pavadinimas	Kaina su PVM													
		Ø100	Ø130	Ø150	Ø160	Ø180	Ø200	Ø250	Ø300	Ø350	Ø400	Ø450	Ø500	Ø550	Ø600
DW17	30°	54.00	80.00	89.00	95.00	100.00	104.00	112.00	136.00	182.00	211.00	240.00	261.00	293.00	321.00
DW18	45°	67.00	82.00	90.00	96.00	101.00	105.00	122.00	152.00	182.00	263.00	279.00	311.00	324.00	331.00
DW60	90°	84.00	101.00	110.00	124.00	138.00	165.00	208.00	274.00	347.00	532.00	576.00	621.00	666.00	709.00
DW19	90° su pravala	98.00	118.00	138.00	143.00	149.00	176.00	222.00	299.00	382.00	573.00	598.00	649.00	695.00	741.00

Laikikliai

Tipas	Pavadinimas	Kaina su PVM													
		Ø100	Ø130	Ø150	Ø160	Ø180	Ø200	Ø250	Ø300	Ø350	Ø400	Ø450	Ø500	Ø550	Ø600
DW21	Atstumas nuo sienos 50 mm	22.00	25.00	27.00	28.00	28.00	31.00	33.00	40.00	43.00	46.00	54.00	65.00	67.00	69.00
DW22	Atstumas nuo sienos 100-150 mm	46.00	55.00	59.00	60.00	61.00	62.00	74.00	79.00	86.00	88.00	95.00	111.00	127.00	144.00
DW23	Atstumas nuo sienos 150-250 mm	52.00	61.00	63.00	63.00	63.00	70.00	81.00	88.00	98.00	111.00	121.00	134.00	150.00	165.00
DW24	Atstumas nuo sienos 250-360 mm	54.00	61.00	63.00	63.00	63.00	82.00	92.00	99.00	99.00	138.00	156.00	166.00	175.00	184.00
DW45	Atstumas nuo sienos 50 mm							86.00	96.00	96.00	135.00	171.00	184.00	192.00	201.00
DW46	Atstumas nuo sienos 50-150 mm							160.00	171.00	177.00	191.00	211.00	231.00	245.00	259.00
DW47	Atstumas nuo sienos 150-250 mm							165.00	177.00	189.00	200.00	222.00	242.00	259.00	276.00
DW48	Atstumas nuo sienos 250-360 mm							194.00	205.00	211.00	227.00	256.00	266.00	302.00	339.00

Nerūdijančio plieno izoliuoti dūmtraukiai

06

Pereėjimai per stogą	Tipas	Pavadinimas	Kaina su PVM													
			Ø100	Ø130	Ø150	Ø160	Ø180	Ø200	Ø250	Ø300	Ø350	Ø400	Ø450	Ø500	Ø550	Ø600
	DW52	Per plokščią stogą	69.00	70.00	72.00	76.00	80.00	89.00	98.00	121.00	160.00	201.00	231.00	262.00	290.00	316.00
	DW81	5-15°	92.00	96.00	106.00	112.00	118.00	138.00	160.00	173.00	231.00	414.00	460.00	521.00	558.00	596.00
	DW82	16-25°	102.00	107.00	117.00	123.00	129.00	143.00	163.00	178.00	241.00	422.00	467.00	548.00	579.00	609.00
	DW39	26-35°	113.00	118.00	128.00	134.00	138.00	147.00	166.00	182.00	251.00	428.00	474.00	573.00	600.00	627.00
	DW83	36-45°	122.00	133.00	140.00	144.00	149.00	153.00	171.00	185.00	264.00	435.00	483.00	599.00	620.00	641.00

Kitos komplektuojančios dalys

Tipas	Pavadinimas	Kaina su PVM														
		Ø100	Ø130	Ø150	Ø160	Ø180	Ø200	Ø250	Ø300	Ø350	Ø400	Ø450	Ø500	Ø550	Ø600	
	DW31	Rozetė	10.00	12.00	13.00	11.00	14.00	17.00	19.00	22.00	31.00	36.00	41.00	48.00	57.00	65.00

Nerūdijančio plieno izoliuoti dūmtraukiai

Tipas	Pavadinimas	Kaina su PVM													
		Ø100	Ø130	Ø150	Ø160	Ø180	Ø200	Ø250	Ø300	Ø350	Ø400	Ø450	Ø500	Ø550	Ø600
DW32	Kamino viršūnės antgalis	34.00	41.00	43.00	49.00	54.00	55.00	65.00	73.00	94.00	165.00	145.00	169.00	174.00	185.00
DW33	Stogelis kaminui	34.00	41.00	45.00	49.00	51.00	63.00	92.00	103.00	134.00	171.00	208.00	226.00	245.00	264.00
DW34	Kamino deflektorius	254.00	310.00	330.00	343.00	357.00	380.00	426.00	567.00	661.00	746.00	836.00	1130.00	1384.00	1638.00
DW37	Perėjimas iš vienasienio į izoliuotą kaminą	27.00	30.00	34.00	38.00	41.00	44.00	54.00	60.00	74.00	98.00	112.00	125.00	139.00	147.00
DW41	Juostinė apkaba 140 mm	12.00	14.00	15.00	15.00	16.00	17.00	19.00	22.00	28.00	35.00	41.00	48.00	52.00	55.00
DW42	Trijų atatampų sąvarža	12.00	14.00	15.00	15.00	16.00	17.00	19.00	22.00	28.00	35.00	41.00	48.00	52.00	55.00
DW43	Aklė su rankenėle	22.00	25.00	32.00	34.00	36.00	48.00	35.00	74.00	87.00	102.00	108.00	118.00	122.00	127.00
SDW99	Dūmų sklendė	98.00	118.00	136.00	151.00	165.00	184.00	230.00	273.00	316.00	358.00	402.00	445.00	463.00	489.00

Juodo metalo dūmtraukiai židiniams - krosnelėms (sienelės storis 2mm)

06

	Tipas	Pavadinimas	Kaina su PVM					
			Ø120	Ø130	Ø150	Ø160	Ø180	Ø200
	FERRO1401	Vamzdis 1000 mm	24.00	25.00	26.00	27.00	28.00	30.00
	FERRO1402	Vamzdis 750 mm	20.00	20.00	21.00	22.00	22.00	23.00
	FERRO1403	Vamzdis 500 mm	17.00	17.00	17.00	19.00	19.00	21.00
	FERRO1405	Vamzdis 250 mm	11.00	12.00	12.00	13.00	14.00	15.00
	FERRO1454	Alkūnė 90°	21.00	22.00	22.00	23.00	23.00	25.00
	FERRO1408	Alkūnė 60°	21.00	21.00	22.00	22.00	23.00	24.00
	FERRO1410	Alkūnė 45°	20.00	20.00	21.00	22.00	22.00	23.00
	FERRO1411	Alkūnė 30°	19.00	19.00	20.00	20.00	21.00	22.00
	FERRO1407	Alkūnė 90° su pravala	25.00	26.00	26.00	27.00	28.00	30.00
	FERRO1409	Alkūnė 45° su pravala	23.00	23.00	24.00	26.00	26.00	28.00
	FERRO1461	Alkūnė 30° su pravala	23.00	23.00	24.00	25.00	26.00	27.00
	FERRO1431	Alkūnė reguliuojama 0-90° su pravala	31.00	31.00	32.00	32.00	32.00	38.00
	FERRO1101	Alkūnė reguliuojama 0-90°	21.00	22.00	22.00	23.00	23.00	25.00
	FERRO1450	Vamzdis 1000 mm su užsklanda ir pravala	30.00	31.00	32.00	32.00	33.00	35.00
	FERRO1451	Vamzdis 500 mm su užsklanda ir pravala	21.00	21.00	23.00	24.00	25.00	27.00
	FERRO1418	Vamzdis 300 mm su užsklanda	21.00	22.00	22.00	23.00	23.00	25.00
	FERRO1415	Alkūninis vamzdis (ilgis 450 x 750 mm) su pravala ir užsklanda	38.00	39.00	39.00	40.00	41.00	42.00
	FERRO1416	Alkūninis vamzdis (ilgis 450 x 750 mm) su pravala ir užsklanda + FERRO1413 komplektas	46.00	47.00	48.00	49.00	50.00	51.00
	FERRO1417	Alkūninis vamzdis (ilgis 450 x 750 mm) su pravala ir užsklanda + FERRO1413 komplektas. Standartinė spalva - juoda (galimos pilkos ir šviesiai pilkos spalvos)			130.00			
	FERRO1462	Lubinė rozetė, apvali	24.00	24.00	25.00	26.00	28.00	29.00
	FERRO1463	Lubinė rozetė, kvadratinė	24.00	25.00	26.00	27.00	28.00	30.00

**Juodo metalo dūmtraukiai židiniams -
krosnelėms (sienelės storis 2mm)**

	Tipas	Pavadinimas	Kaina su PVM					
			Ø120	Ø130	Ø150	Ø160	Ø180	Ø200
	FERRO1413	Apdaila sieninė 100 mm pločio	16.00	17.00	17.00	18.00	19.00	20.00
	FERRO1422	Rozetė	3.00	3.00	4.00	4.00	4.00	5.00
	FERRO1443	Mova jungiamoji	11.00	12.00	12.00	13.00	14.00	15.00
	FERRO1465	Vamzdis 150 mm su kondensato nuvedimu	17.00	17.00	17.00	19.00	19.00	21.00
	FERRO1440	Redukcija 130-120 mm	9.00	9.00	9.00	9.00	9.00	9.00
	FERRO1442	Redukcija 150-160 mm	10.00	10.00	10.00	10.00	10.00	10.00
	FERRO1441	Redukcija 150-180 mm	11.00	11.00	11.00	11.00	11.00	11.00
	FERRO1444	Redukcija 180-200 mm	11.00	11.00	11.00	11.00	11.00	11.00

06
Lankstūs gofruoti vamzdžiai

	Tipas	Pavadinimas	Kaina su PVM										
			Ø100	Ø110	Ø120	Ø130	Ø140	Ø150	Ø160	Ø180	Ø200	Ø250	Ø300
	F02	Vamzdis lankstus (bėginis m)	29.00	34.00	34.00	35.00	38.00	40.00	43.00	48.00	52.00	67.00	100.00
	F03	Redukcija lankstus/STANDUS	16.00	16.00	18.00	19.00	21.00	21.00	21.00	22.00	23.00	25.00	30.00
	F04	Redukcija STANDUS/lankstus	16.00	16.00	18.00	19.00	21.00	21.00	21.00	22.00	23.00	25.00	30.00

Pastabos:

- Kamino siūlės suvirintos plazminiū būdu apsauginių dujų aplinkoje.
- Vidinės sienelės medžiaga - legiruotas plienas atsparus rūgštims ir mechaniniam gniuždumui (Nr.1.4571)
- Išorinės sienelės medžiaga - legiruotas plienas atsparus rūgštims (Nr.1.4301)
- Fasoniniai kaminų elementai pagaminti lazerinio pjauštymo būdu.
- Maksimali leistina temperatūra kaminų sienelėms 600°C.
- Fasoninių elementų sienelės storiui esant 0,8 mm, kaina = 0,6 mm kaina + 20%.
- Fasoninių elementų sienelės storiui esant 1,0 mm, kaina = 0,6 mm kaina + 40%.

Trisluoksnė modulinė kaminų sistema - RONDO PLUS



06

	Kodas	Pavadinimas	Matmenys mm	Kaina su PVM
Blokeliai				
	681001001	Blokelis RP įdėklams	Ø120-160, L=330	12.46
	681001002	Blokelis RP įdėklams	Ø180, Ø200, L=330	15.10
	681001006	Blokelis RP įdėklams	Ø250, L=330	23.68
	681001310	Blokelis RP įdėklams	Ø300, L=330	27.29
	681001009	Blokelis RP dvigubas įdėklams	Ø120-160, L=330	20.03
	681001007	Blokelis RP dvigubas įdėklams	Ø180-200, L=330	28.67
	681001003	Blokelis RP dvigubiems įdėklams	Ø180-200/ Ø120-160, L=330	22.43
	681001008	Blokelis RP su ventiliacine anga įdėklams	Ø120-160, L=330	21.19
	681001004	Blokelis RP su ventiliacine anga įdėklams	Ø180, Ø200, L=330	23.97
	681001010	Blokelis RP su ventiliacine anga įdėklams	Ø250, L=330	31.17
	681001803	Blokelis RP FINAL	Ø250, 380 x 380 x 80	9.47
	681001800	Blokelis RP FINAL	Ø180-200, 380 x 380 x 80	12.17
	681001812	Blokelis RP FINAL	Ø120-160, 340 x 340 x 80	11.64
	681001804	Blokelis RP FINAL su ventiliacine anga įdėklams	Ø180-200	14.15
Keramikiniai įdėklai				
	681001032	Keramikinis įdėklas RP	Ø140, L=330	9.77
	681001033	Keramikinis įdėklas RP	Ø160, L=330	12.50
	681001034	Keramikinis įdėklas RP	Ø180, L=330	13.46
	681001035	Keramikinis įdėklas RP	Ø200, L=330	14.95
	681001036	Keramikinis įdėklas RP	Ø250, L=330	21.35
	681001311	Keramikinis įdėklas RP	Ø300, L=330	40.43
Mineralinė vata				
	681001012	Mineralinė vata RP	Ø140, L=330	20.68
	681001013	Mineralinė vata RP	Ø160, L=330	21.08
	681001014	Mineralinė vata RP	Ø180, L=330	22.41
	681001015	Mineralinė vata RP	Ø200, L=330	23.98
	681001016	Mineralinė vata RP	Ø250, L=330	25.80
	681001312	Mineralinė vata RP	Ø300, L=330	33.02

Trisluoksnė modulinė kaminų sistema - RONDO PLUS

	Kodas	Pavadinimas	Matmenys mm	Kaina su PVM
Pravalos				
	681001067	Pravala RP	Ø140, L=660	51.96
	681001068	Pravala RP	Ø160, L=660	59.58
	681001069	Pravala RP	Ø180, L=660	60.41
	681001070	Pravala RP	Ø200, L=660	64.60
	681001056	Pravala RP	Ø250, L=660	81.80
	681001314	Pravala RP	Ø300, L=660	226.03
Prijungimo trišakiai 90°				
	681001052	prijungimo trišakis RP	Ø140, L=660	54.84
	681001053	prijungimo trišakis RP	Ø160, L=660	67.31
	681001054	prijungimo trišakis RP	Ø180, L=660	74.66
	681001055	prijungimo trišakis RP	Ø200, L=660	88.60
	681001050	prijungimo trišakis RP	Ø250, L=660	118.74
	681001315	prijungimo trišakis RP	Ø300, L=660	227.79
Prijungimo trišakiai 45°				
	681001046	prijungimo trišakis RP	Ø140, L=660	69.32
	681001047	prijungimo trišakis RP	Ø160, L=660	81.80
	681001048	prijungimo trišakis RP	Ø180, L=660	89.14
	681001049	prijungimo trišakis RP	Ø200, L=660	103.08
	681001057	prijungimo trišakis RP	Ø250, L=660	133.22
	681001087	prijungimo trišakis RP	Ø300, L=660	242.27
Prekės paketas				
	681001301	Prekės paketas RP	Ø140	226.60
	681001302	Prekės paketas RP	Ø160	226.26
	681001303	Prekės paketas RP	Ø180	248.07
	681001304	Prekės paketas RP	Ø200	250.54
	681001305	Prekės paketas RP	Ø250	308.14
	681001306	Prekės paketas RP	Ø300	369.19

Trisluoksnė modulinė kaminų sistema - RONDO PLUS



06

	Kodas	Pavadinimas	Matmenys mm	Kaina su PVM
Ventiliaciniai blokeliai				
	681003201	Ventiliacinis blokelis 1 kanalo vertikalus	200 x 250	4.36
	681003202	Ventiliacinis blokelis 2 kanalų vertikalus	360 x 250	7.79
	681003203	Ventiliacinis blokelis 3 kanalų vertikalus	520 x 250	11.35
	681003204	Ventiliacinis blokelis 4 kanalų vertikalus	680 x 250	14.84
Aksesuarai				
	681001203	Montavimo mišinys RP	25 kg	6.37
	681001905	Laikikliai kamino tvirtinimui tarp gegnių	Komplektas	157.30
	681001700	Tvirtinimai dengiamosios plokštės RP	Komplektas	19.98
	681001221	Dengiamoji plokštė RP EZ	Ø120-160, 530 x 530	67.71
	681001222	Dengiamoji plokštė RP EZ	Ø180-200, 570 x 570	79.45
	681001240	Dengiamoji plokštė RP SIH	Ø250, 600 x 600	43.93
	681001808	Dengiamoji plokštė RP FINAL	Ø120-160, 400 x 400	53.37
	681001801	Dengiamoji plokštė RP FINAL	Ø180-200, 440 x 440	53.32
	681001228	Dengiamoji plokštė RP su ventiliacine anga	Ø120-160, 590 x 730	87.61
	681001227	Dengiamoji plokštė RP su ventiliacine anga	Ø180-200, 630 x 765	85.90
	681001813	Dengiamoji plokštė RP FINAL su ventiliacine anga	Ø120-160, 400 x 540	54.43
	681001806	Dengiamoji plokštė RP FINAL su ventiliacine anga	Ø180-200, 440 x 580	56.33
	681001729	Stogelis RP varinis kam Grand M-I	430 x 500	110.00
	681001728	Stogelis RP varinis kam Grand M-II	430 x 660	119.00
	681001726	Stogelis RP kamino, Grand S-I	430 x 500	72.00
	681001725	Stogelis RP kamino nerūdijančio plieno	430 x 660	78.00

Juodo metalo pajungimai į keraminius įdėklus

	Kodas		Kaina su PVM
	FERRO9613-16	perėjimas FERRO-Keramika, Dn130-160 mm	25.00
	FERRO9615-16	perėjimas FERRO-Keramika, Dn150-160 mm	26.00
	FERRO9615-18	perėjimas FERRO-Keramika, Dn150-180 mm	30.00
	FERRO9615-20	perėjimas FERRO-Keramika, Dn150-200 mm	33.00
	FERRO9616-16	perėjimas FERRO-Keramika, Dn160-160 mm	28.00
	FERRO9616-18	perėjimas FERRO-Keramika, Dn160-180 mm	31.00
	FERRO9616-20	perėjimas FERRO-Keramika, Dn160-200 mm	34.00
	FERRO9618-18	perėjimas FERRO-Keramika, Dn180-180 mm	32.00
	FERRO9618-20	perėjimas FERRO-Keramika, Dn180-200 mm	36.00
	FERRO9620-20	perėjimas FERRO-Keramika, Dn200-200 mm	36.00

06

Kaminių sistema židiniams ir pirties krosnelėms - ISOKERN



	Kodas	Techninės charakteristikos	Matmenys mm	Kaina su PVM
	681002001	Blokelis ISOKERN EM	Ø160, h=250	21.21
	681002003	Blokelis ISOKERN EM	Ø200, h=250	21.21
	681002021	Mišinys ISOKERN	5 kg	10.49
	681002020	Mišinys ISOKERN	25 kg	26.20
	681002022	Maišelis klijams ISOKERN		0.57
	681002004	Dengiamoji plokštė EM	Ø160, 490 x 490	62.27
	681002006	Dengiamoji plokštė EM	Ø200, 540 x 540	62.27
	681001111	Pravalos durelės	150 x 150	53.32
	681001112	Pravalos durelių rėmelis		19.06
	681002039	Dūmų sklendė ISOKERN		160.03
	681002042	Apsauga nuo kritulių ISOKERN, juoda	Ø160	102.97
	681002073	Apsauga nuo kritulių ISOKERN, juoda	Ø200	102.97



Aksesuarai Universal Plus

	Kodas	Pavadinimas	Kaina su PVM
Blokeliai			
	CPBW	blokelis kamino 36x36x25cm. Ø160-200	5.00
	CPBW25	blokelis kamino 48x48x25cm. Ø250	6.00
	CPZW	blokelis su ventiliacija 36x50x25cm. Ø160-200	7.00
	CPK2KW	blokelis su dviguba vent. 38x54x25cm. Ø160-200	14.00

Viengubas	Kamino aukštis												Papildomai	
	4 mb	5 mb	6 mb	7 mb	8 mb	9 mb	10 mb	11 mb	12 mb	13 mb	14 mb	15 mb	Pagrindo plokštė	EUR
Ø Matmenys	EUR	EUR	EUR	EUR	EUR	EUR	EUR	EUR	EUR	EUR	EUR	EUR	EUR	EUR
160 36x36	430	510	590	670	750	820	880	960	1020	1100	1160	1230	30	30
180 36x36	450	430	610	685	765	840	900	980	1040	1115	1175	1250	30	30
200 36x36	460	540	620	700	780	860	920	1000	1060	1140	1200	1280	30	30
250 48x48	750	880	1010	1140	1270	1400	1530	1660	1790	1920	2050	2180		

Su vent. kanalu	Kamino aukštis												Papildomai	
	4 mb	5 mb	6 mb	7 mb	8 mb	9 mb	10 mb	11 mb	12 mb	13 mb	14 mb	15 mb	Pagrindo plokštė	EUR
Ø Matmenys	EUR	EUR	EUR	EUR	EUR	EUR	EUR	EUR	EUR	EUR	EUR	EUR	EUR	EUR
160 36x50	470	550	610	690	770	850	930	1010	1070	1150	1210	1290	35	35
180 36x50	480	560	620	700	780	860	940	1020	1080	1160	1220	1300	35	35
200 36x50	500	580	640	720	800	880	960	1040	1100	1180	1240	1320	35	35

Kaina su PVM

Į kainą įeina:



Blokas su ventiliacija
CPZW



Izoliacija
JOL



Vamzdis IP
JR



Trisakis 90
JT



Trisakis išvalymui 90
JT



Trisakis 45*
JT45



Plokštė



Plokštė

Montažo paketas:



Durelės
JDW



Kondensato rinktuvas
JODS



Izoliacinė plokštė
JPCUP



Kugis
JST



Klijai
KLEJ



Ventiliacijos grotelės
CKW









Sablonas
CSZABLON



Stogelis su virvine izoliacija



Aksesuarai Universal Plus

	Kodas	Pavadinimas	Kaina su PVM
Izostatinės keramikos įdėklai			
	JR160	įdėklas izostatinės keramikos Ø160, 0,66	16.00
	JR180	įdėklas izostatinės keramikos Ø180, 0,66	16.00
	JR200	įdėklas izostatinės keramikos Ø200, 0,66	17.00
	JR250	įdėklas izostatinės keramikos Ø250, 0,33	16.00
Mineralinė vata			
	JOL160	vata Universal Plus Ø160, 1m.	13.00
	JOL180	vata Universal Plus Ø180, 1m.	14.00
	JOL200	vata Universal Plus Ø200, 1m.	14.00
	JOL250	vata Universal Plus Ø250, 1m.	25.00
Izostatinės keramikos pajungimo ir išvalymo trišakiai			
 	JT16090033	trišakis izostatinis Ø160, 0,33m.	21.00
	JT18090033	trišakis izostatinis Ø180, 0,33m.	22.00
	JT20045033	trišakis izostatinis Ø200, 45°, 0,33m.	54.00
	JT20090033	trišakis izostatinis Ø200, 0,33m.	23.00
	JT25090033	trišakis izostatinis Ø250, 0,33m.	48.00
	JT25090066	trišakis izostatinis Ø250, 0,66m.	71.00
Montažinis paketas			
	JPUP160IZO	paketas montažinis Ø160	79.00
	JPUP180IZO	paketas montažinis Ø180	81.00
	JPUP200IZO	paketas montažinis Ø200	82.00
	JPUP250IZO	paketas montažinis Ø250	133.00
Aksesuarai			
 	CPC	plokštė vatos priekinė Ø250	12.00
	CPL140-160	plokštė dengiančioji Ø140-160	25.00
	CPL180-200	plokštė dengiančioji Ø180-200	25.00
	CPLW140-160	plokštė dengiančioji Ø140-160+W	31.00
	CPLW180-200	plokštė dengiančioji Ø180-200+W	31.00
	CPW	plokštė atraminė 62x62cm	40.00
	CPWW	plokštė atraminė 62x70cm	48.00
	JST160	konusas UP Ø160	30.00
	JST180	konusas UP Ø180	30.00
	JST200	konusas UP Ø200	31.00
JST250	konusas UP Ø250	42.00	
	WDPS160	stogelis su virve Ø160	24.00
	WDPS180	stogelis su virve Ø180	24.00
	WDPS200	stogelis su virve Ø200	30.00



Aksesuarai Universal Plus

	Kodas	Pavadinimas	Kaina su PVM
	CKW	grotelės ventilacijos	2.00
	CKW13X17	grotelės ventilacijos 13x17cm.	2.00
	JUK	tvirtinimai kamino tarp gegnių	23.00
	CSZABLON	šablonas mūrijimo Ø160-200	4.00
	CSZABLON250	šablonas mūrijimo Ø250	5.00
	KLEJ3	Klijai 3kg. VERBAKIT keraminiams įdėklams	11.00
	JODS140-160	rinktuvas kondensato keraminis Ø140-160	15.00
	JODS180-200	rinktuvas kondensato keraminis Ø180-200	15.00
	JODS250	rinktuvas kondensato keraminis Ø250	30.00
	JDW	durelės Jawar Universal	18.00
	JDWI	durelės izoliuotos išvalymo	52.00
	JDEK160	aklė pravalos Ø160	22.00
	JDEK180	aklė pravalos Ø180	23.00
	JDEK200	aklė pravalos Ø200	23.00
	JDEKS160	aklė pravalos su virve Ø160	27.00
	JDEKS180	aklė pravalos su virve Ø180	27.00
	JDEKS200	aklė pravalos su virve Ø200	28.00
	JPCUP	plokštė vatos priekinė Ø160-200	2.00
	JRUP160-180	jungtis su virve keremika+NP Ø160	19.00
	JRUP180-205	jungtis su virve keremika+NP Ø180	19.00
	JRUP200-225	jungtis su virve keremika+NP Ø200	21.00
	JRUP250-280	jungtis su virve keremika+NP Ø250	25.00
Ventiliaciniai blokeliai			
	CP1W	vieno kanalo ventiliacinis blokelis 20 x 24 cm	3.00
	CP2W	dviejų kanalų ventiliacinis blokelis 36 x 24 cm	5.00

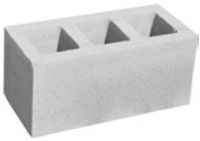
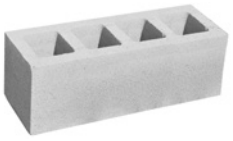

Aksesuarai Universal Plus

	Kodas	Pavadinimas	Kaina su PVM
Ventiliaciniai blokeliai			
	CP3W	trijų kanalų ventiliacinis blokelis 52 x 24 cm	7.00
	CP4W	Keturių kanalų ventiliacinis blokelis 68 x 24 cm	10.00

06



Kaminų valiklis

	Kodas	Pavadinimas	Pakuotė	Kaina su PVM
	11503FER	Kaminų valiklis (milteliai)	900g	8.10









RELIABLE TOOLS

Kaminų šepečiai

	Kodas	Pavadinimas	Kaina su PVM
	779030700407	Šepetys kaminui D30	1.45
	779030700414	Šepetys kaminui D40	1.59
	779030700421	Šepetys kaminui D50	1.74
	779030700438	Šepetys kaminui D60	1.74
	479030700445	Šepetys kaminui D80	1.88
	477903070045	Šepetys kaminui D100	2.03
	779030700469	Šepetys kaminui D130	2.32
	779030700186	Šepetys kaminui D150	3.77
	779030700230	Šepetys kaminui D150 PP	2.90
	779030700193	Šepetys kaminui D200	4.34
	477903070060	Šepetys kaminui D200 PP	4.63
	779030700209	Šepetys kaminui D250	4.34
	779030700612	Šepetys kaminui 30x80	2.75
	779030700216	Šepetys kaminui 200x200	5.79
	779030700223	Šepetys kaminui 250x250	7.24
	779030700254	Kotas šepečiu PP L1400 M12	3.19
	779030700247	Kotas šepečiu FG L1500 M12	3.19
	779030700384	Kamino valymo šepečio trosas 3m	7.82
	779030700391	Kamino valymo šepečio trosas 5m	11.30
779030700681	Kamino valymo šepečio prailgintuvas 3m	7.82	
779030700698	Kamino valymo šepečio prailgintuvas 5m	11.30	

Tūriniai vandens šildytuvai

	Kodas	Techninės charakteristikos	Galia kW (el.tenas/ gyvatukas)	Max darbinis slėgis (bar)	Kaina su PVM
Vandens šildytuvų prijungimo mazgas					
	091462	prijungimo mazgas vandens šildytuvams (apsauginis vožtuvas 6 bar, atbulinis vožtuvas ir ventilis), Pn10, Pmaks10, Tdarb +35...+65°C, pralaidumas 2,5 m³/h, pajungimas G3/4" - 22 mm			115.00
Pakabinami vertikalūs kombinuoti vandens šildytuvai					
	OKC080	OKC 80	2.0 / 9.0	6	428.00
	OKC100	OKC 100	2.0 / 17	6	460.00
	OKC125	OKC 125	2.0 / 17	6	482.00
	OKC160	OKC 160	2.0 / 17	6	525.00
	OKC200	OKC 200	2.2 / 17	6	666.00
	OKC100-1M2	OKC 100/1 m²	2.0 / 24	6	567.00
	OKC125-1M2	OKC 125/1 m²	2.0 / 24	6	588.00
	OKC160-1M2	OKC 160/1 m²	2.0 / 24	6	662.00
	OKC200-1M2	OKC 200/1 m²	2.2 / 24	6	788.00
Pakabinami horizontalūs kombinuoti vandens šildytuvai					
	OKCV125	OKCV 125	2.0 / 16.8	6	498.00
	OKCV160	OKCV 160	2.0 / 16.8	6	536.00
	OKCV200	OKCV 200	2.2 / 18	6	677.00
Pakabinami vertikalūs elektriniai vandens šildytuvai					
	OKCE50	OKCE 50	2.0 / -	6	320.00
	OKCE80	OKCE 80	2.0 / -	6	336.00
	OKCE100	OKCE 100	2.0 / -	6	347.00
	OKCE125	OKCE 125	2.0 / -	6	374.00
	OKCE160	OKCE 160	2.0 / -	6	407.00
	OKCE200	OKCE 200	2.2 / -	6	639.00
Pakabinami horizontalūs elektriniai vandens šildytuvai					
	OKCEV100	OKCEV 100	2.0 / -	6	439.00
	OKCEV125	OKCEV 125	2.0 / -	6	460.00
	OKCEV160	OKCEV 160	2.0 / -	6	498.00
	OKCEV200	OKCEV 200	2.2 / -	6	634.00
Pakabinami vertikalūs elektriniai vandens šildytuvai D-LUX					
	OKHE80	OKHE 80	2.0 / -	6	402.00
	OKHE100	OKHE 100	2.0 / -	6	423.00
	OKHE125	OKHE 125	2.0 / -	6	450.00
	OKHE160	OKHE 160	2.0 / -	6	488.00
Pakabinami vertikalūs elektriniai tūriniai vandens šildytuvai SMART su elektroniniu termostatu					
	OKHE80SMART	OKHE 80 SMART	2.0 / -	6	503.00
	OKHE100SMART	OKHE 100 SMART	2.0 / -	6	525.00
	OKHE125SMART	OKHE 125 SMART	2.0 / -	6	553.00
	OKHE160SMART	OKHE 160 SMART	2.0 / -	6	591.00

Tūriniai vandens šildytuvai

	Kodas	Techninės charakteristikos	Galia kW (el.tenas/ gyvatukas)	Max darbinis slėgis (bar)	Kaina su PVM
Pakabinami vertikalūs elektriniai vandens šildytuvai					
	TO-10UP	TO 10 UP, montuojamas virš kriauklės	2.0 / -	6	146.00
	TO-10IN	TO 10 IN, montuojamas po kriaukle	2.0 / -	6	146.00
	TO-15UP	TO 15 UP, montuojamas virš kriauklės	2.0 / -	6	163.00
	TO-15IN	TO 15 IN, montuojamas po kriaukle	2.0 / -	6	163.00
	TO20	TO 20, montuojamas virš kriauklės	2.2 / -	6	175.00
Pastatomi elektriniai vandens šildytuvai					
	OKCE100S-2,2	OKCE 100 S/2,2kW	2.2 / -	6	578.00
	OKCE125S-2,2	OKCE 125 S/2,2kW	2.2 / -	6	599.00
	OKCE160S	OKCE 160 S	2.2 / -	6	662.00
	OKCE200S	OKCE 200 S	2.2 / -	6	683.00
	OKCE250S	OKCE 250 S	2.2 / -	6	798.00
	OKCE300S	OKCE 300 S/1 Mpa	2.2-15 / -	10	882.00
	OKCE400S	OKCE 400 S/1 Mpa	2.5-15 / -	10	1292.00
	OKCE500S	OKCE 500 S/1 Mpa	2.5-15 / -	10	1460.00
	OKCE750S	OKCE 750 S/1 Mpa	2.5-15 / -	10	2835.00
	OKCE1000S	OKCE 1000 S/1 Mpa	2.5-19 / -	10	3570.00
Pastatomi kombinuoti greitaiegiai netiesioginio šildymo vandens šildytuvai					
	OKCE100NTR-2	OKCE 100 NTR/2,2kW	2.2 / 32	6	693.00
	OKCE125NTR-2	OKCE 125 NTR/2,2kW	2.2 / 32	6	735.00
Pastatomi greitaiegiai netiesioginio šildymo vandens šildytuvai D-LUX					
	OKH100NTR	OKH 100 NTR	- / 24	6	530.00
	OKH125NTR	OKH 125 NTR	- / 32	6	580.00
	OKH160NTR	OKH 160 NTR	- / 32	6	610.00
Pastatomi greitaiegiai netiesioginio šildymo vandens šildytuvai					
	OKC100NTR	OKC 100 NTR	- / 24	6	557.00
	OKC125NTR	OKC 125 NTR	- / 32	6	609.00
	OKC160NTR	OKC 160 NTR	- / 32	6	641.00
	OKC200NTR	OKC 200 NTR	- / 32	6	798.00
	OKC250NTR	OKC 250 NTR	- / 32	6	840.00
	OKC200NTRR	OKC 200 NTRR	- / 24 x 24	6	882.00
	OKC250NTRR	OKC 250 NTRR	- / 24 x 24	6	924.00

Tūriniai vandens šildytuvai

	Kodas	Techninės charakteristikos	Galia kW (el.tenas/ gyvatukas)	Max darbinis slėgis (bar)	Kaina su PVM
Pastatomi greitaiegiai netiesioginio šildymo vandens šildytuvai su viršutiniu pajungimu					
	OKC100NTR-HV	OKC 100 NTR/HV	- / 24	6	557.00
	OKC125NTR-HV	OKC 125 NTR/HV	- / 32	6	609.00
	OKC160NTR-HV	OKC 160 NTR/HV	- / 32	6	641.00
	OKH100NTR-HV	OKH 100 NTR/HV	- / 24	6	557.00
	OKH125NTR-HV	OKH 125 NTR/HV	- / 32	6	609.00
Pastatomi greitaiegiai vandens šildytuvai su šoniniu flanšu, be šildymo elemento					
	OKC160NTR-BP	OKC 160 NTR/BP	- / 32	6	819.00
	OKC200NTR-BP	OKC 200 NTR/BP	- / 32	6	882.00
	OKC250NTR-BP	OKC 250 NTR/BP	- / 32	6	956.00
	OKC300NTR-BP	OKC 300 NTR/BP	- / 35	6	1071.00
	OKC400NTR-BP	OKC 400 NTR/BP	- / 57	10	1281.00
	OKC500NTR-BP	OKC 500 NTR/BP	- / 65	10	1334.00
	OKC750NTR-BP	OKC 750 NTR/BP	- / 99	10	3360.00
	OKC1000NTR-B	OKC 1000 NTR/BP	- / 110	10	3990.00
Pastatomi greitaiegiai vandens šildytuvai su šoniniu flanšu, be šildymo elemento					
	OKC200NTRR-B	OKC 200 NTRR/BP	- / 24 x 24	6	987.00
	OKC250NTRR-B	OKC 250 NTRR/BP	- / 24 x 24	6	1040.00
	OKC300NTRR-B	OKC 300 NTRR/BP	- / 35 x 27	6	1197.00
	OKC400NTRR-B	OKC 400 NTRR/BP	- / 57 x 31	10	1659.00
	OKC500NTRR-B	OKC 500 NTRR/BP	- / 65 x 40	10	1838.00
	OKC750NTRR-B	OKC 750 NTRR/BP	- / 60 x 33	10	3570.00
	OKC1000NTRRB	OKC 1000 NTRR/BP	- / 76 x 32	10	4200.00
	OKC200NTRR-S	OKC 200 NTRR/SOL	- / 24 x 24	6	882.00
	OKC250NTRR-S	OKC 250 NTRR/SOL	- / 32 x 24	6	956.00
	OKC300NTRR-S	OKC 300 NTRR/SOL	- / 35 x 24	6	1103.00
Pakabinami vertikalūs greitaiegiai netiesioginio šildymo vandens šildytuvai					
	OKC100NTR-Z	OKC 100 NTR/Z	- / 24	6	536.00
	OKC125NTR-Z	OKC 125 NTR/Z	- / 24	6	557.00
	OKC160NTR-Z	OKC 160 NTR/Z	- / 24	6	609.00
	OKC200NTR-Z	OKC 200 NTR/Z	- / 24	6	641.00
Pastatomi greitaiegiai netiesioginio šildymo vandens šildytuvai su padidintos galios šilumokaičiu (šilumos siurbliams)					
	OKC250NTR-HP	OKC250NTR/HP; šilumokaičio plotas 2,5m ²	12 (prie 50-55°C)	10	1103.00
	OKC300NTR-HP	OKC300NTR/HP; šilumokaičio plotas 3,2m ²	12 (prie 50-55°C)	10	1134.00
	OKC400NTR-HP	OKC400NTR/HP; šilumokaičio plotas 5m ²	45 (prie 50-55°C)	10	2468.00
	OKC500NTR-HP	OKC500NTR/HP; šilumokaičio plotas 6,2m ²	50 (prie 50-55°C)	10	2835.00

Vandens šildytuvų atsarginės dalys

	Kodas	Pavadinimas	Techninės charakteristikos	Kaina su PVM
	2110003	Srieginis elektrinis tenas TJ 6/4" - 2	Dn1.1/2"; 2.0kW	126.00
	2110000	Srieginis elektrinis tenas TJ 6/4" - 2.5	Dn1.1/2"; 2.5kW	132.00
	2110001	Srieginis elektrinis tenas TJ 6/4" - 3.3	Dn1.1/2"; 3.3kW	179.00
	2110002	Srieginis elektrinis tenas TJ 6/4" - 4.5	Dn1.1/2"; 4.5kW	184.00
	2110005	Srieginis elektrinis tenas TJ 6/4" - 6	Dn1.1/2"; 6.0kW	195.00
	2110007	Srieginis elektrinis tenas TJ 6/4" - 9	Dn1.1/2"; 9.0kW	205.00
	100541531	Įstatomas flanšinis elektrinis tenas RDU 18 - 3.8	Dn150 mm; 3.8kW; 3~400V	478.00
	100641532	Įstatomas flanšinis elektrinis tenas RDU 18 - 5	Dn150 mm; 5.0kW; 3~400V	490.00
	100541530	Įstatomas flanšinis elektrinis tenas RDU 18 - 6	Dn150 mm; 6.0kW; 3~400V	489.00
	100541533	Įstatomas flanšinis elektrinis tenas RDW 18 - 7.5	Dn150 mm; 7.5kW; 3~400V	510.00
	100541529	Įstatomas flanšinis elektrinis tenas RDW 18 - 10	Dn150 mm; 10.0kW; 3~400V	536.00
	3342000	Tenas OKC vandens šildytuvui	2.0kW	29.00
	3342001	Tenas OKC vandens šildytuvui	2.2kW	29.00
	3342002	Tenas OKCV vandens šildytuvui	2.0kW	25.00
   	6541500	Tenas TO20 vandens šildytuvui su magnio anodu	2.0kW	28.00
	6405613	Kapiliarinis termostatas	1~230V	18.00
	6405605	Kapiliarinis termostatas	3~400V	50.00
	6405602	Termostatas su apsauga nuo perkaitimo TO20 vandens šildytuvui	1~230V	29.00
	6541900	Apsauga nuo perkaitimo šildytuvui OKC	1~230V	18.00
		6388304	Termometras OKC vandens šildytuvui	
6388300		Termometras OKCV vandens šildytuvui		8.00
	6321812	Plastikinis gaubtas OKC vandens šildytuvui		11.00

Vandens šildytuvų atsarginės dalys

	Kodas	Pavadinimas	Techninės charakteristikos	Kaina su PVM
	6273113	Guminė tarpinė vandens šildytuvams	Dn140 mm	7.00
	6422500	Apsauginis vožtuvas	Dn3/4"; 6 bar	30.00
	6422503	Apsauginis vožtuvas	Dn1/2"; 6 bar	12.00
	6199201	Anodas OKC vandens šildytuvui	465 mm x 26 mm	26.00
	2000250	Flanšas OKC vandens šildytuvui	Dn400 mm	45.00
	2000251	Flanšas OKCV vandens šildytuvui	Dn450 mm	45.00
	2000252	Flanšas OKCV vandens šildytuvui	Dn550 mm	45.00
	2110053	Įstatomas flanšinis tenas TPK 210-12 / 2.2	440 mm; 2.2kW	184.00
	2110050	Įstatomas flanšinis tenas TPK 210-12 / 3-6	440 mm; 3.0 - 6.0kW	336.00
	2110051	Įstatomas flanšinis tenas TPK 210-12 / 5-9	550 mm; 5.0 - 9.0kW	352.00
	2110052	Įstatomas flanšinis tenas TPK 210-12 / 8-12	550 mm; 8.0 - 12.0kW	489.00

Elektriniai vandens šildytuvai

	Kodas	Techninės charakteristikos	Garantija korpusui/ elektrinei daliai	Sušilimo laikas iki 50°C(h:m)	Galia kW (el.tenas)	Kaina su PVM
Vandens šildytuvai Bosch Tronic 2000T						
	7736502659	10 L po kriaukle	5 m. / 2 m.	00:23	1,5	99.00
	7736502660	15 L po kriaukle	5 m. / 2 m.	00:35	1,5	109.00
	7736502661	10 L virš kriaukle	5 m. / 2 m.	00:23	1,5	96.00
	7736502662	15 L virš kriaukle	5 m. / 2 m.	00:35	1,5	106.00
	7736502674	30 L virš kriaukle	5 m. / 2 m.	01:27	1,2	134.00

Elektriniai vandens šildytuvai

	Kodas	Techninės charakteristikos	Garantija korpusui/ elektrinei daliai	Sušilimo laikas iki 50°C(h:m)	Galia kW (el.tenas)	Kaina su PVM
Vertikalūs elektriniai vandens šildytuvai Bosch Tronic 2000T						
	7736502675	50 L	5 m. / 2 m.	01:56	1,5	140.00
	7736502676	75 L	5 m. / 2 m.	03:06	1,5	161.00
	7736502677	100 L	5 m. / 2 m.	02:54	2	159.00
	7736502678	120 L	5 m. / 2 m.	03:29	2	185.00
	7736502679	150 L	5 m. / 2 m.	04:21	2	212.00
Vertikalūs elektriniai vandens šildytuvai Bosch Tronic 7000T						
	7736502672	75 L	5 m. / 2 m.	02:20	2	188.01
	7736502673	100 L	5 m. / 2 m.	02:55	2	206.00

07

Elektriniai vandens šildytuvai

	Kodas	Techninės charakteristikos	Garantija korpusui/ elektrinei daliai	Sušilimo laikas iki 45°C(h:m)	Galia kW (el.tenas)	Kaina su PVM
Vandens šildytuvai ANDRIS R						
	3100331	ANDRIS R 10 UR po kriaukle, 1/2"	5 m. / 2 m.	0:29	1,2	99.00
	3100328	ANDRIS R 10 OR virš kriauklės, 1/2"	5 m. / 2 m.	0:29	1,2	99.00
	3100336	ANDRIS R 15 UR po kriaukle, 1/2"	5 m. / 2 m.	0:44	1,2	112.00
	3100333	ANDRIS R 15 OR virš kriauklės, 1/2"	5 m. / 2 m.	0:44	1,2	112.00
	3100338	ANDRIS R 30 OR virš kriauklės, 1/2"	5 m. / 2 m.	1:1	1,5	117.00
Vandens šildytuvai ANDRIS LUX						
	3100345	ANDRIS LUX 10 UR po kriaukle, 1/2"	5 m. / 2 m.			122.00
	3100346	ANDRIS LUX 10 OR virš kriauklės, 1/2"	5 m. / 2 m.			122.00
	3100349	ANDRIS LUX 15 UR po kriaukle, 1/2"	5 m. / 2 m.			139.00
	3100350	ANDRIS LUX 15 OR virš kriauklės, 1/2"	5 m. / 2 m.			139.00
	3100353	ANDRIS LUX 30 OR virš kriauklės, 1/2"	5 m. / 2 m.			175.00
Vertikalūs elektriniai vandens šildytuvai PRO R						
	3200398	PRO R 50 V, 1/2"	5 m. / 2 m.	1:32	1,8	123.00
	3200399	PRO R 80 V, 1/2"	5 m. / 2 m.	2:27	1,8	138.00
	3200971	PRO R 100 V, 1/2"	5 m. / 2 m.	3:03	1,8	153.00



Elektriniai vandens šildytuvai

	Kodas	Techninės charakteristikos	Garantija korpusui/ elektrinei daliai	Sušilimo laikas iki 45°C(h:m)	Galia kW (el.tenas)	Kaina su PVM
Horizontalūs elektriniai vandens šildytuvai PRO R						
	3200427	PRO R 80 H, 1/2"	5 m. / 2 m.	2:27	1,8	154.00
	3200428	PRO R 100 H, 1/2"	5 m. / 2 m.	3:03	1,8	170.00
Vertikalūs elektriniai vandens šildytuvai PRO PLUS						
	3200378	PRO PLUS 50 V, 1/2"	7 m. / 2 m.	1:32	1,8	192.00
	3200380	PRO PLUS 80 V, 1/2"	7 m. / 2 m.	2:27	1,8	212.00
	3200381	PRO PLUS 100 V, 1/2"	7 m. / 2 m.	3:03	1,8	235.00
Elektriniai vandens šildytuvai VELIS EVO						
	3626145	VELIS EVO 50, 1/2"	7 m. / 2 m.	1:30	1,5	335.00
	3626146	VELIS EVO 80, 1/2"	7 m. / 2 m.	2:15	1,5	370.00
	3626147	VELIS EVO 100, 1/2"	7 m. / 2 m.	2:50	1,5	390.00
Elektriniai vandens šildytuvai VELIS EVO PLUS						
	3626148	VELIS EVO PLUS 50, 1/2"	7 m. / 2 m.	1:30	1,5	370.00
	3626149	VELIS EVO PLUS 80, 1/2"	7 m. / 2 m.	2:15	1,5	410.00
	3626150	VELIS EVO PLUS 100, 1/2"	7 m. / 2 m.	2:50	1,5	440.00



Kombinuoti vandens šildytuvai

	Kodas	Techninės charakteristikos	Garantija korpusui/ elektrinei daliai	Sušilimo laikas iki 45°C(h:m)	Galia kW (el.tenas)	Kaina su PVM
Vertikalūs kombinuoti vandens šildytuvai PRO R						
	3200401	PRO R 80 VTD, dešinės p., 3/4"	3 m. / 2 m.	2:27	1,8	171.00
	3200402	PRO R 80 VTS, kairės p., 3/4"	3 m. / 2 m.	2:27	1,8	171.00
	3200403	PRO R 100 VTD, dešinės p., 3/4"	3 m. / 2 m.	3:03	1,8	193.00
	3200404	PRO R 100 VTS, kairės p., 3/4"	3 m. / 2 m.	3:03	1,8	193.00
Universalūs kombinuoti vandens šildytuvai BDR						
	3070476	BDR80	3 m. / 2 m.	2:27	1,8	440.00
	3070477	BDR100	3 m. / 2 m.	3:03	1,8	480.00

Elektriniai vandens šildytuvai su šilumos siurbliu NUOS

	Kodas	Techninės charakteristikos	Garantija korpusui/elektrinei daliai	Sušilimo laikas iki 45°C (h:m)	Galia kW (el. tenas)	Kaina su PVM
	3603546	NUOS EVO 80	2 m. / 2 m.	4:05	1,2	1007.88
	3603647	NUOS EVO 110	2 m. / 2 m.	5:40	1,2	1099.69
	3210031	NUOS 200EXT	2 m. / 2 m.	4:03	1 + 1,5	2150.00
	3210017	NUOS 250EXT	2 m. / 2 m.	4:03	1 + 1,5	2280.00
	3210018	NUOS 250 SOLEXT	2 m. / 2 m.	4:03	1 + 1,5	2610.00

07
Neslėginės akumuliacinės talpos





	Kodas	Tipas	Talpa litrais	Kaina su PVM
	Akumuliacinės talpos			
	165206	SANICUBE SCS 538/16/0-DB	500	2043.85
	165208	SANICUBE SCS 538/16/16-DB	500	2418.91
	165201	SANICUBE SC 538/0/0	500	1559.60
	165202	SANICUBE SC 538/16/0	500	2019.52
165203	SANICUBE SC 538/16/16	500	2394.58	

Akumuliacinės talpos

	Kodas	Pavadinimas	Talpa litrais	Matmenys (aukštis x plotis), mm	Kaina su PVM
	NAD akumuliacinės talpos be izoliacijos su galimybe įsukti srieginį TJ 6/4" teną.				
	NAD500V2	NAD 500 v2	500	1990 x 600	515.00
	NAD750V2	NAD 750 v2	750	2020 x 750	600.00
NAD1000V2	NAD 1000 v2	1000	2053 x 850	685.00	
	NAD akumuliacinės talpos su galimybe įstatyti flanšinį TPK tipo teną.				
	NAD100VE1	NAD 100 v1	100		400.00
	NAD250VE1	NAD 250 v1	250	1573 x 584	578.00
	NAD500VE1	NAD 500 v1	500	1958 x 600	914.00
	NAD750VE1	NAD 750 v1	750	2014 x 750	1066.00
NAD1000VE1	NAD 1000 v1	1000	2030 x 850	1250.00	

Visos akumuliacinės talpos yra su 8 cm izoliacija. Elektriniai šildymo elementai į komplektaciją neįeina. Prekės tiekiamos pagal užsakymą. Talpų darbinis slėgis - maks. 3bar; darbinė temperatūra - maks 90°C

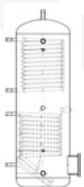
Akumuliacinės talpos

	Kodas	Pavadinimas	Talpa litrais	Matmenys (aukštis x plotis), mm	Kaina su PVM
NAD akumuliacinės talpos su galimybe įsukti srieginį TJ 6/4" teną.					
	NAD500VE2	NAD 500 v2	500	1990 x 600	825.00
	NAD750VE2	NAD 750 v2	750	2020 x 750	977.00
	NAD1000VE2	NAD 1000 v2	1000	2053 x 850	1155.00
NAD akumuliacinės talpos su galimybe įsukti ir srieginį TJ 6/4" teną, ir įstatyti flanšinį TPK tipo teną.					
	NAD500VE3	NAD 500 v3	500	1990 x 600	945.00
	NAD750VE3	NAD 750 v3	750	2020 x 750	1129.00
	NAD1000VE3	NAD 1000 v3	1000	2053 x 850	1308.00
NAD akumuliacinės talpos su galimybe įsukti ir srieginį TJ 6/4" teną, ir įstatyti flanšinį TPK tipo teną. Talpoje įmontuotas 1,5m² ploto šilumokaitis.					
	NAD500VE4	NAD 500 v4	500	1990 x 600	1066.00
	NAD750VE4	NAD 750 v4	750	2020 x 750	1187.00
	NAD1000VE4	NAD 1000 v4	1000	2053 x 850	1371.00
NAD akumuliacinės talpos su galimybe įsukti ir srieginį TJ 6/4" teną, ir įstatyti flanšinį TPK tipo teną. Talpoje įmontuoti du šilumokaičiai kurių kiekvienas yra 1,5m² ploto.					
	NAD500VE5	NAD 500 v5	500	1990 x 600	1155.00
	NAD750VE5	NAD 750 v5	750	2020 x 750	1308.00
	NAD1000VE5	NAD 1000 v5	1000	2053 x 850	1460.00
NADO akumuliacinės talpos su galimybe įsukti ir srieginį TJ 6/4" teną, ir įstatyti flanšinį TPK tipo teną. Talpoje yra vidinis emaliuotas rezervuaras skirtas šiltam buitiniam vandeniui.					
	NADO500V1-14	NADO 500 v1-140	500	1990 x 600	1129.00
	NADO500V1-20	NADO 500 v1-200	500	1990 x 600	1075.00
	NADO750V1-14	NADO 750 v1-140	750	2020 x 750	1250.00
	NADO750V1-20	NADO 750 v1-200	750	2020 x 750	1220.00
	NADO1000V-14	NADO 1000 v1-140	1000	2053 x 850	1390.00
	NADO1000V1-2	NADO 1000 v1-200	1000	2053 x 850	1420.00

Visos akumuliacinės talpos yra su 8 cm izoliacija. Elektriniai šildymo elementai į komplektaciją neįeina. Prekės tiekiamos pagal užsakymą. Talpų darbinis slėgis - maks. 3bar; darbinė temperatūra - maks 90°C

Akumuliacinės talpos

	Kodas	Pavadinimas	Talpa litrais	Matmenys (aukštis x plotis), mm	Kaina su PVM
NADO akumuliacinės talpos su galimybe įsukti ir srieginį TJ 6/4" teną, ir įstatyti flanšinį TPK tipo teną. Talpoje įmontuotas 1,5m² ploto šilumokaitis. Talpoje yra vidinis emaliuotas rezervuaras skirtas šiltam buitiniam vandeniui.					
	NADO500V2-10	NADO 500 v2-100	500	1990 x 600	1160.00
	NADO500V2-14	NADO 500 v2-140	500	1990 x 600	1250.00
	NADO750V2-10	NADO 750 v2-100	750	2020 x 750	1305.00
	NADO750V2-14	NADO 750 v2-140	750	2020 x 750	1402.00
	NADO1000V2-0	NADO 1000 v2-100	1000	2053 x 850	1450.00
	NADO1000V2-1	NADO 1000 v2-140	1000	2053 x 850	1510.00
NADO akumuliacinės talpos su galimybe įsukti ir srieginį TJ 6/4" teną ir įstatyti flanšinį TPK tipo teną. Talpoje įmontuoti 2 šilumokaičiai, kiekvienas yra 1,5m² ploto. Yra emaliuotas rezervuaras šiltam buitiniam vandeniui.					
	NADO500V3-10	NADO 500 v3-100	500	1990 x 600	1371.00
	NADO750V3-10	NADO 750 v3-100	750	2020 x 750	1491.00
	NADO1000V3-1	NADO 1000 v3-100	1000	2053 x 850	1595.00
NADO akumuliacinės talpos su galimybe įsukti ir srieginį TJ 6/4" teną, ir įstatyti flanšinį TPK tipo teną. Talpoje įmontuoti du šilumokaičiai, vienas iš jų nerūdijančio plieno didelio galingumo.					
	NADO300V6-20	NADO 300 v6-20 (4,5 m ²)	300	1702 x 650	1915.00
	NADO500V6-25	NADO 500 v6-25 (6,25 m ²)	500	1962 x 800	2310.00
	NADO750V6-35	NADO 750 v6-35 (8,5 m ²)	750	2014 x 950	2625.00
	NADO1000V6-4	NADO 1000 v6-45 (10 m ²)	1000	2030 x 1050	2725.00

Visos akumuliacinės talpos yra su 8 cm izoliacija. Elektriniai šildymo elementai į komplektaciją neįeina. Prekės tiekiamos pagal užsakymą. Talpų darbinis slėgis - maks. 3bar; darbinė temperatūra - maks 90°C

Akumuliacinės talpos

	Kodas	Pavadinimas	Talpa litrais	Matmenys (aukštis x plotis), mm	Kaina su PVM
Akumuliacinės talpos šildymui HF/R su reviziniu flanšu, su 100-120 mm izoliacija (darbinis slėgis Max-3 bar; darbinė temperatūra Max-95°C)					
	7842600	REFLEX HF 300/R (izoliacijos storis 100mm)	300	1320 x 777	650.00
	7842700	REFLEX HF 500/R (izoliacijos storis 100mm)	500	1950 x 770	790.00
	7842800	REFLEX HF 800/R (izoliacijos storis 100mm)	800	1825 x 970	1090.00
	7842900	REFLEX HF 1000/R (izoliacijos storis 100mm)	1000	2035 x 1010	1200.00
	7843000	REFLEX HF 1500/R (izoliacijos storis 120mm)	1500	2120 x 1180	2050.00

Akumuliacinės talpos

	Kodas	Pavadinimas	Talpa litrais	Matmenys (aukštis x plotis), mm	Kaina su PVM
Akumuliacinės talpos šildymui HF/R su reviziniu flanšu, su 100-120 mm izoliacija (darbinis slėgis Max-3 bar; darbinė temperatūra Max-95°C)					
	7843100	REFLEX HF 2000/R (izoliacijos storis 120mm)	2000	2122 x 1380	2750.00
Akumuliacinės talpos Reflex H/R su reviziniu flanšu be izoliacijos					
	7788200	REFLEX H 3000/R	3000	2101 x 1500	3250.00
	7788500	REFLEX H 4000/R	4000	2676 x 1500	3950.00
	7788800	REFLEX H 5000/R	5000	3211 x 1500	5050.00
Izoliacijos Reflex HW/R talpoms 3000/5000 litrų					
	9125888	Izoliacija Reflex talpoms HW 3000/R (storis 120mm)	3000	2101 x 1500	1050.00
	9125889	Izoliacija Reflex talpoms HW 4000/R (storis 120mm)	4000	2676 x 1500	1350.00
	9125890	Izoliacija Reflex talpoms HW 5000/R (storis 120mm)	5000	3211 x 1500	1490.00
Akumuliacinės talpos Reflex HF/1 su reviziniu flanšu ir šilumokaičiu(su balta 100mm izoliacija)					
	7843800	REFLEX HF 300/1 (izoliacijos storis 100mm)	300	1320 x 777	790.00
	7843900	REFLEX HF 500/1 (izoliacijos storis 100mm)	500	1950 x 770	920.00
	7844000	REFLEX HF 800/1 (izoliacijos storis 100mm)	800	1825 x 970	1400.00
	7844100	REFLEX HF 1000/1 (izoliacijos storis 100mm)	1000	2035 x 1010	1620.00
	7844200	REFLEX HF 1500/1 (izoliacijos storis 120mm)	1500	2120 x 1180	2320.00
	7844300	REFLEX HF 2000/1 (izoliacijos storis 120mm)	2000	2122 x 1380	3020.00
Akumuliacinės talpos Reflex H/1 su reviziniu flanšu be izoliacijos su šilumokaičiu					
	7788300	REFLEX H 3000/1	3000	2101 x 1500	3590.00
	7788600	REFLEX H 4000/1	4000	2676 x 1500	4400.00
	7788900	REFLEX H 5000/1	5000	3211 x 1500	5450.00
Izoliacijos Reflex HW/1 talpoms 3000/5000 litrų					
	9125988	Izoliacija Reflex talpoms HW 3000/1 (storis 120mm)	3000	2101 x 1500	1050.00
	9125989	Izoliacija Reflex talpoms HW 4000/1 (storis 120mm)	4000	2676 x 1500	1350.00
	9125990	Izoliacija Reflex talpoms HW 5000/1 (storis 120mm)	5000	3211 x 1500	1490.00
Akumuliacinės talpos karštam vandeniui su izoliacija					
	7844400	AL 300/R su 100mm. izoliacija	300	1320 x 777	1060.00
	7844500	AL 500/R su 100mm. izoliacija	500	1950 x 770	1720.00
	7844600	AL 750/R su 100mm. izoliacija	750	1825 x 970	2940.00
	7844700	AL 1000/R su 100mm. izoliacija	1000	2035 x 1010	3600.00
	7844800	AL 1500/R su 120mm. izoliacija	1500	2120 x 1180	4980.00
	7844900	AL 2000/R su 120mm. izoliacija	2000	2122 x 1380	6690.00
	7845000	AL 3000/R su 120mm. izoliacija	3000	2101 x 1500	7450.00

DIANORM radiatoriai 200 mm aukščio (33 profilis)

Galingumų lentelė ir kainynas pateikiamas pagal užklausimą.

Radiatorių atsarginės dalys

	Kodas	Techninės charakteristikos	Mato vnt.	Kaina su PVM
Laikikliai				
	RADH200D	Kojelės aukštis 200 mm (Dianorm)	vnt	26.70
	RADH300	Kojelės aukštis 300 mm (Gorgiel)	vnt	11.58
	RADH600	Kojelės aukštis 600 mm (Gorgiel)	vnt	11.88
	RADH900	Kojelės aukštis 900 mm (Gorgiel)	vnt	13.96
	RADFZ200T	Pakabinimo laikiklis 200 mm aukščio radiatorui	vnt	11.58
	RADD110	Greito montažo laikikliai radiatoriams (su nuorinimo ventiliu ir akle)	vnt	5.35
Plieninių radiatorių priedai				
	589600	Rankšluosčių pakaba, 600 mm	vnt	24.95
	589900	Rankšluosčių pakaba, 900 mm	vnt	25.54
	5891050	Rankšluosčių pakaba, 1050 mm	vnt	26.43
	593334	Montažinis šablonas su apvedimo vožtuvu	vnt	21.98
	593332	Montažinio šablono rėmas	vnt	16.22
	593331	Apvedimo vožtuvas montažiniam šablonui	vnt	13.03
	592002	Tepami dažai radiatoriams (RAL 9016, standartinė balta)	vnt	5.94
	592001	Purškiami dažai radiatoriams (RAL 9016, standartinė balta)	vnt	9.21

fondital
BE INNOVATIVE ● ○ ●

Aliuminiai radiatoriai

	Kodas	Techninės charakteristikos	Galia W	Kaina su PVM
	EXCLUSIVOB3	Aliuminis radiatorius 500 x 100 (1.6 MPa)	115,2	13.68
	EXCLUSIVOB4	Aliuminis radiatorius 350 x 100 (1.6 MPa)	91,5	11.58
	LAIKAL	Laikiklių komplektas (dešininis, kairinis ir varžtai)		2.52

Pastaba: Aliuminių radiatorių aukštis nurodytas tarp prijungimo ašių.

VIADRUS

Ketiniai radiatoriai

	Kodas	Techninės charakteristikos	Galia W (vienos sekcijos)	Kaina su PVM
	K33516	Ketinis radiatorius KALOR-3 350/160	82.9	16.36
	K35007	Ketinis radiatorius KALOR-3 500/70	60.8	14.11
	K35011	Ketinis radiatorius KALOR-3 500/110	78.3	16.36
	K35016	Ketinis radiatorius KALOR-3 500/160	102.2	18.28
	K39007	Ketinis radiatorius KALOR-3 900/70	95.8	20.54
	RLPSI	Laikiklis ketiniams radiatoriams		1.28

Plieniniai radiatoriai

08

Šoninio prijungimo radiatoriai

Ilgis	Aukštis	300			400			500			550			600			900		
		11	22	33	11	22	33	11	22	33	11	22	33	11	22	33	11	22	33
400	Kaina	27.00	42.00	59.00	32.00	52.00	86.00	33.00	49.00	86.00	38.00	58.00	113.00	41.00	58.00	118.00	41.00	57.00	118.00
	75/65°	214w	377w	536w	282w	479w	677w	346w	575w	811w	376w	653w	929w	406w	666w	940w	406w	561w	912w
500	Kaina	30.00	48.00	67.00	36.00	59.00	98.00	37.00	56.00	97.00	43.00	66.00	129.00	47.00	65.00	134.00	47.00	64.00	134.00
	75/65°	268w	471w	670w	353w	599w	846w	432w	719w	1014w	470w	816w	1161w	507w	832w	1175w	507w	701w	1140w
600	Kaina	34.00	54.00	75.00	40.00	67.00	109.00	42.00	63.00	109.00	48.00	73.00	144.00	53.00	73.00	150.00	53.00	72.00	150.00
	75/65°	322w	568w	804w	423w	719w	1015w	518w	863w	1217w	540w	979w	1393w	608w	999w	1410w	608w	841w	1368w
700	Kaina	38.00	60.00	83.00	45.00	73.00	121.00	46.00	69.00	120.00	53.00	81.00	159.00	58.00	81.00	166.00	58.00	80.00	166.00
	75/65°	375w	660w	938w	494w	838w	1184w	605w	1006w	1420w	658w	1142w	1625w	710w	1165w	1645w	710w	981w	1596w
800	Kaina	41.00	65.00	91.00	49.00	81.00	132.00	51.00	76.00	132.00	58.00	89.00	174.00	64.00	89.00	182.00	64.00	87.00	182.00
	75/65°	429w	754w	1072w	564w	958w	1353w	691w	1150w	1622w	752w	1305w	1857w	811w	1332w	1880w	811w	1122w	1824w
900	Kaina	45.00	71.00	99.00	53.00	88.00	144.00	55.00	82.00	144.00	63.00	97.00	190.00	69.00	97.00	198.00	69.00	95.00	198.00
	75/65°	482w	849w	1206w	635w	1078w	1522w	778w	1294w	1825w	846w	1469w	2089w	913w	1498w	2115w	913w	1262w	2052w
1000	Kaina	48.00	77.00	107.00	58.00	95.00	155.00	59.00	89.00	155.00	68.00	105.00	205.00	75.00	105.00	214.00	75.00	102.00	214.00
	75/65°	536w	943w	1340w	705w	1198w	1692w	864w	1438w	2028w	940w	1632w	2322w	1014w	1665w	2351w	1014w	1402w	2280w
1100	Kaina	52.00	82.00	115.00	62.00	102.00	167.00	64.00	96.00	167.00	73.00	113.00	220.00	80.00	112.00	230.00	80.00	110.00	230.00
	75/65°	590w	1037w	1474w	776w	1317w	1861w	950w	1581w	2231w	1034w	1795w	2554w	1115w	1831w	2586w	1115w	1542w	2508w
1200	Kaina	56.00	88.00	123.00	66.00	109.00	179.00	68.00	103.00	178.00	78.00	120.00	236.00	86.00	120.00	246.00	86.00	118.00	246.00
	75/65°	643w	1131w	1608w	846w	1437w	2030w	1037w	1725w	2434w	1128w	1958w	2786w	1217w	1998w	2821w	1217w	1682w	2736w
1300	Kaina	59.00	94.00	131.00	70.00	116.00	190.00	73.00	109.00	190.00	84.00	128.00	251.00	91.00	128.00	262.00	91.00	125.00	262.00
	75/65°	697w	1226w	1742w	917w	1557w	2199w	1123w	1869w	2636w	1222w	2121w	3018w	1318w	2164w	3056w	1318w	1823w	2964w
1400	Kaina	63.00	100.00	140.00	75.00	123.00	202.00	77.00	116.00	201.00	89.00	136.00	267.00	97.00	136.00	278.00	97.00	133.00	278.00
	75/65°	750w	1320w	1876w	987w	1677w	2388w	1210w	2013w	2839w	1316w	2284w	3250w	1420w	2330w	3291w	1420w	1963w	3192w
1600	Kaina	70.00	111.00	155.00	83.00	137.00	226.00	86.00	129.00	224.00	99.00	152.00	297.00	108.00	151.00	310.00	108.00	148.00	310.00
	75/65°	858w	1509w	2144w	1128w	1916w	2706w	1382w	2300w	3245w	1504w	2611w	3715w	1622w	2663w	3761w	1622w	2243w	3648w
1800	Kaina	77.00	122.00	171.00	92.00	151.00	249.00	95.00	142.00	248.00	109.00	167.00	328.00	119.00	167.00	342.00	119.00	164.00	342.00
	75/65°	965w	1697w	2412w	1269w	2156w	3045w	1555w	2588w	3650w	1682w	2937w	4179w	1825w	2996w	4231w	1825w	2524w	4104w
2000	Kaina	84.00	134.00	188.00	100.00	166.00	272.00	103.00	156.00	271.00	119.00	183.00	359.00	131.00	182.00	374.00	131.00	179.00	374.00
	75/65°	1072w	1886w	2680w	1410w	2395w	3383w	1728w	2875w	4056w	1880w	3263w	4643w	2028w	3329w	4701w	2028w	2804w	4559w
2200	Kaina	91.00	145.00	204.00	109.00	180.00	295.00	112.00	169.00	294.00	129.00	199.00	389.00	142.00	198.00	406.00	142.00	194.00	406.00
	75/65°	1179w	2074w	2948w	1551w	2635w	3721w	1901w	3163w	4462w	2068w	3590w	5108w	2231w	3662w	5171w	2231w	3084w	5015w
2400	Kaina	99.00	157.00	219.00	118.00	194.00	318.00	121.00	182.00	317.00	139.00	214.00	420.00	153.00	213.00	438.00	153.00	210.00	438.00
	75/65°	1286w	2263w	3216w	1692w	2875w	4060w	2074w	3450w	4867w	2256w	3916w	5572w	2434w	3995w	5641w	2434w	3365w	5471w
2600	Kaina	106.00	168.00	236.00	126.00	208.00	342.00	130.00	196.00	341.00	150.00	230.00	451.00	164.00	229.00	470.00	164.00	225.00	470.00
	75/65°	1394w	2451w	3484w	1833w	3114w	4398w	2246w	3738w	5273w	2444w	4242w	6036w	2636w	4328w	6111w	2636w	3645w	5927w
2800	Kaina	113.00	179.00	252.00	135.00	222.00	365.00	139.00	209.00	364.00	160.00	246.00	481.00	175.00	245.00	503.00	175.00	240.00	503.00
	75/65°	1501w	2640w	3752w	1974w	3354w	4736w	2419w	4025w	5678w	2632w	4569w	6501w	2839w	4661w	6582w	2839w	3926w	6383w
3000	Kaina	120.00	191.00	268.00	143.00	236.00	388.00	148.00	222.00	387.00	170.00	261.00	512.00	186.00	260.00	534.00	186.00	255.00	534.00
	75/65°	1608w	2829w	4020w	215w	3593w	5075w	2592w	4313w	6084w	2820w	4895w	6965w	3042w	4994w	7052w	3042w	4206w	6839w

Pastaba: Radiatorių komplektacijoje yra su laikikliais. TERMOLUX radiatorių gamintoja - Ideal Steirad Group UK.

Pastaba: parodytos pozicijos nuolat sandėliuojamos.

Elektriniai radiatoriai

	Kodas	Pavadinimas	Galingumas W	Aukštis, mm	Ilgis mm	Kaina su PVM
ADAX NEO H/L Wifi - 230 V						
	410040	NEO H 02 KWT baltas	250	330	520	138.00
	410041	NEO H 04 KWT baltas	400	330	565	142.00
	410042	NEO H 06 KWT baltas	600	330	635	148.00
	410043	NEO H 08 KWT baltas	800	330	750	154.00
	410044	NEO H 10 KWT baltas	1000	330	809	160.00
	410045	NEO H 12 KWT baltas	1200	330	984	168.00
	410046	NEO H 14 KWT baltas	1400	330	1094	180.00
	410048	NEO H 20 KWT baltas	2000	330	1433	201.00
	420040	NEO L 02 KWT baltas	250	210	655	148.00
	420041	NEO L 04 KWT baltas	400	210	783	152.00
	420042	NEO L 06 KWT baltas	600	210	1005	156.00
	420043	NEO L 08 KWT baltas	800	210	1186	160.00
	420044	NEO L 10 KWT baltas	1000	210	1380	168.00
	420045	NEO L 12 KWT baltas	1200	210	1548	176.00
420046	NEO L 14 KWT baltas	1400	210	1860	187.00	
Adax Economy - 230 V						
	640010	VP 1004 KT (mechaninis termostatas)	400	295	398	43.00
	640020	VP 1006 KT (mechaninis termostatas)	600	295	498	45.00
	640030	VP 1008 KT (mechaninis termostatas)	800	295	616	54.00
	640040	VP 1010 KT (mechaninis termostatas)	1000	295	674	56.00
	640050	VP 1012 KT (mechaninis termostatas)	1200	295	846	63.00
	640060	VP 1014 KT (mechaninis termostatas)	1400	295	960	67.00
	640070	VP 1020 KT (mechaninis termostatas)	2000	295	1306	80.00
	642010	VP 1004 KET (elektroninis termostatas)	400	295	398	54.00
	642020	VP 1006 KET (elektroninis termostatas)	600	295	498	56.00
	642030	VP 1008 KET (elektroninis termostatas)	800	295	616	63.00
	642040	VP 1010 KET (elektroninis termostatas)	1000	295	674	65.00
	642050	VP 1012 KET (elektroninis termostatas)	1200	295	846	74.00
	642060	VP 1014 KET (elektroninis termostatas)	1400	295	960	78.00
	642070	VP 1020 KET (elektroninis termostatas)	2000	295	1306	89.00
<i>Galimi modeliai su dėže pastovios instaliacijos laidams pajungti.</i>						
Adax Standrad (gali būti montuojami su ekonominiu jungikliu)						
	802100	VP 904 KET (elektroninis termostatas)	400	370	505	80.00
	802200	VP 906 KET (elektroninis termostatas)	600	370	562	82.00
	802300	VP 908 KET (elektroninis termostatas)	800	370	678	89.00
	802400	VP 910 KET (elektroninis termostatas)	1000	370	735	93.00
	802500	VP 912 KET (elektroninis termostatas)	1200	370	908	102.00
	802600	VP 914 KET (elektroninis termostatas)	1400	370	1022	106.00
	802700	VP 920 KET (elektroninis termostatas)	2000	370	1367	126.00
	842100	VL 904 KET (elektroninis termostatas)	400	140	678	74.00
	842200	VL 906 KET (elektroninis termostatas)	600	140	849	78.00
	842300	VL 908 KET (elektroninis termostatas)	800	140	1022	87.00
	842400	VL 910 KET (elektroninis termostatas)	1000	140	1252	93.00
842500	VL 912 KET (elektroninis termostatas)	1200	140	1483	102.00	

Elektriniai radiatoriai

	Kodas	Pavadinimas	Galingumas W	Aukštis, mm	Ilgis mm	Kaina su PVM
Adax Standrad (gali būti montuojami su ekonominiu jungikliu)						
	842600	VL 915 KET (elektroninis termostatas)	1500	140	1827	113.00
<i>Galimi modeliai su dėže pastovios instaliacijos laidams pajungti.</i>						
Papildoma VP 9 ir VL 9 įranga						
	913700	Ekonominis jungiklis namams BT-9				46.00
	913710	Ekonominis jungiklis biurams KT-9				46.00
	913720	Ekonominis jungiklis vasarnamiams HK-9				59.00
	913800	Dangtelis				5.00
	755500001	Pastatoma kojėlė elektriniui radiatoriumi VP9		370		9.00
	755500000	Pastatoma kojėlė elektriniam radiatoriumi VL9		140		8.00
Adax Multi (termostatai užsakomi atskirai, pajungimas nuo rozetės)						
	812100	VP 904 RK (be termostato)	400	370	490	71.00
	812200	VP 906 RK (be termostato)	600	370	545	74.00
	812300	VP 908 RK (be termostato)	800	370	660	78.00
	812500	VP 910 RK (be termostato)	1000	370	890	93.00
	812600	VP 912 RK (be termostato)	1200	370	1005	95.00
	812700	VP 920 RK (be termostato)	2000	370	1350	115.00
	852100	VL 904 RK (be termostato)	400	140	660	65.00
	852200	VL 906 RK (be termostato)	600	370	835	69.00
	852300	VL 908 RK (be termostato)	800	370	1005	78.00
	852400	VL 910 RK (be termostato)	1000	370	1465	84.00
	852500	VL 912 RK (be termostato)	1200	370	1465	91.00
	852600	VL 915 RK (be termostato)	1500	370	1810	102.00
<i>Galimi modeliai su dėže pastovios instaliacijos laidams pajungti.</i>						
Įstatomi termostatai						
	911020	Įstatomas elektroninis termostatas MULTI BASIC ET				22.00
	911030	Įstatomas skaitmeninis termostatas MULTI DIGITAL DT				67.00
Aptaškymui atsparūs radiatoriai (su mechaniniu termostatu, pajungimas nuo rozetės)						
	761510	VPS 904 KT (mechaninis termostatas)	400	280	340	50.00
	762510	VPS 906 KT (mechaninis termostatas)	600	280	395	56.00
<i>Galimi modeliai su dėže pastovios instaliacijos laidams pajungti.</i>						
Grotelių džiovykla						
	230510	TKH-208	80		870	45.00
	230515	TKH-211	110		1170	50.00
Glamox heating sieniniai radiatoriai (termostatai užsakomi atskirai)						
	765042030	TPA 04 (be termostato)	400	350	503	67.00
	765062030	TPA 06 (be termostato)	600	350	651	76.00
	765082030	TPA 08 (be termostato)	800	350	813	84.00
	765102030	TPA 10 (be termostato)	1000	350	975	93.00
	765122030	TPA 12 (be termostato)	1200	350	1065	97.00

Elektriniai radiatoriai

	Kodas	Pavadinimas	Galingumas W	Aukštis, mm	Ilgis mm	Kaina su PVM
Glamox heating sieniniai radiatoriai (termostatai užsakomi atskirai)						
	765152030	TPA 15 (be termostato)	1500	350	1355	123.00
	765202030	TPA 20 (be termostato)	2000	350	1669	139.00
<i>Galimi 180 mm aukščio modeliai. Galima užsakyti modelius su termostatu iš gamyklos.</i>						
Išstatomi termostatai Glamox						
	755222400	Termostatas GLAMOX elektroninis ET				17.00
	755222410	Termostatas GLAMOX elektroninis DT2				63.00
ADAX NEO - spalvoti, su skaitmeniu termostatu, pajungimas nuo rozetės						
	650004	Neo NP 04, baltas (RAL9016)	400	370	474	132.00
	650006	Neo NP 06, baltas (RAL9016)	600	370	589	137.00
	650008	Neo NP 08, baltas (RAL9016)	800	370	704	144.00
	650010	Neo NP 10, baltas (RAL9016)	1000	370	762	148.00
	650012	Neo NP 12, baltas (RAL9016)	1200	370	934	157.00
	650014	Neo NP 14, baltas (RAL9016)	1400	370	1049	165.00
	650020	Neo NP 20, baltas (RAL9016)	2000	370	1394	177.00
	<i>Spalvų pasirinkimas: balta - RAL9016; juoda - RAL9005; sidabrinė - RAL9006.</i>					
ADAX CLEA - stikliniai radiatoriai						
	832201	CP 06 KET, baltas	600	420	615	103.00
	832301	CP 08 KET, baltas	800	420	730	109.00
	832401	CP 10 KET, baltas	1000	420	790	116.17
	862201	CL 06 KET, baltas	600	190	905	99.91
	862301	CL 08 KET, baltas	800	190	1075	109.20
Norel standard (galimi modeliai su elektroniniu termostatu)						
	710205	Elektrinis radiatorius PM 05 KT (mechaninis termostatas)	500	350	707	67.00
	710207	Elektrinis radiatorius PM 07 KT (mechaninis termostatas)	700	350	869	74.00
	710210	Elektrinis radiatorius PM 10 KT (mechaninis termostatas)	1000	350	957	82.00
	710212	Elektrinis radiatorius PM 12 KT (mechaninis termostatas)	1200	350	1064	87.00
	710215	Elektrinis radiatorius PM 15 KT (mechaninis termostatas)	1500	350	1249	100.00
	720205	Elektrinis radiatorius LM 05 KT (mechaninis termostatas)	500	180	944	62.00
	720210	Elektrinis radiatorius LM 07 10 (mechaninis termostatas)	1000	180	1324	82.00
	720214	Elektrinis radiatorius LM 14 KT (mechaninis termostatas)	1400	180	1799	108.00
<i>T - mechaninis termostatas, ET - elektroninis termostatas, K- pajungimas nuo rozetės, R- be termostato.</i>						

Aušinimo skystis

	Kodas	Techninės charakteristikos	Kaina su PVM
	AF21	Koncentratas Fors G11 5 kg	17.67
	AF94	Koncentratas Fors G11 10 kg	35.33
	AF25	Koncentratas Fors G11 28 kg	98.93
	AF27	Koncentratas Fors G11 220 kg	691.90
	PRO5	Koncentratas propilengliukolis 5 kg (saulės kolektoriams, šilumos siurbliams, bespalvis)	34.00

Pastaba: skystis geltonos spalvos

Įleidžiami grindiniai konvektoriai PK

Plotis (cm)	Gylis (cm)	Ilgis (cm)											
		80	100	120	140	160	180	200	220	240	260	280	300
		Kaina su PVM											
16	9	144.81	170.88	208.53	225.90	249.07	266.45	295.41	318.58	335.96	364.92	396.78	434.43
		97w	135w	173w	212w	250w	289w	327w	365w	404w	442w	481w	519w
	11	147.71	170.88	208.53	228.80	249.07	269.35	298.31	321.48	338.86	364.92	396.78	434.43
		118w	165w	212w	258w	305w	352w	399w	446w	493w	540w	586w	633w
20	9	153.50	179.56	220.11	237.49	260.66	280.93	312.79	335.96	353.34	385.19	417.05	457.60
		116w	162w	209w	255w	301w	347w	393w	440w	486w	532w	578w	624w
	11	153.50	191.15	231.70	254.87	275.14	298.31	315.69	347.54	373.61	405.47	440.22	472.08
		142w	198w	255w	311w	367w	424w	480w	536w	593w	649w	705w	762w
28	9	159.29	199.84	231.70	257.76	269.35	289.62	318.58	353.34	379.40	411.26	434.43	466.29
		151w	211w	271w	331w	391w	451w	511w	571w	631w	691w	751w	811w
	11	162.19	199.84	243.28	260.66	283.83	307.00	335.96	370.71	399.68	431.53	466.29	501.04
		175w	245w	314w	384w	453w	523w	592w	662w	731w	801w	870w	940w
	15	202.73	246.18	295.41	333.06	367.82	396.78	434.43	474.98	515.52	556.07	596.62	637.16
		212w	297w	381w	465w	549w	634w	718w	802w	887w	971w	1055w	1140w
	19	211.42	263.55	312.79	350.44	382.30	414.16	451.81	492.35	532.90	576.34	616.89	657.44
		234w	327w	420w	513w	606w	699w	793w	886w	979w	1072w	1165w	1258w
	30	237.49	295.41	350.44	393.88	408.36	428.64	454.70	495.25	535.80	576.34	619.79	654.54
		315w	440w	565w	690w	815w	940w	1066w	1191w	1316w	1441w	1566w	1691w
45	283.83	330.17	385.19	425.74	460.50	489.46	530.00	570.55	628.48	671.92	732.74	776.18	
	485w	678w	870w	1063w	1256w	1448w	1641w	1834w	2026w	2219w	2412w	2604w	
34	9	173.77	205.63	237.49	272.24	304.10	335.96	370.71	405.47	437.33	469.18	501.04	535.80
		226w	316w	406w	497w	587w	677w	768w	858w	948w	1039w	1129w	1219w
	11	179.56	214.32	246.18	280.93	315.69	347.54	385.19	417.05	451.81	486.56	518.42	553.17
		242w	339w	436w	533w	630w	727w	824w	921w	1018w	1115w	1212w	1308w
	15	286.72	338.86	390.99	443.12	498.15	547.38	602.41	654.54	706.67	758.80	810.94	863.07
		315w	440w	566w	692w	818w	944w	1070w	1196w	1321w	1447w	1573w	1699w
	19	301.20	353.34	408.36	463.39	518.42	570.55	628.48	683.50	735.63	790.66	845.69	900.72
		360w	503w	647w	791w	935w	1079w	1223w	1367w	1510w	1654w	1798w	1942w
42	9	211.42	263.55	309.89	341.75	373.61	417.05	460.50	506.84	556.07	602.41	648.75	695.09
		272w	380w	488w	596w	704w	812w	920w	1028w	1136w	1244w	1352w	1460w
	11	217.22	269.35	327.27	353.34	396.78	440.22	486.56	524.21	558.97	605.31	648.75	695.09
		312w	437w	561w	685w	809w	933w	1057w	1181w	1306w	1430w	1554w	1678w
	15	298.31	364.92	428.64	495.25	558.97	625.58	692.19	758.80	822.52	889.13	955.75	1019.46
		373w	521w	669w	817w	965w	1113w	1261w	1410w	1558w	1706w	1854w	2002w
	19	309.89	379.40	446.01	512.63	582.14	648.75	718.26	784.87	854.38	920.99	987.60	1057.11
		411w	575w	738w	902w	1065w	1229w	1392w	1556w	1719w	1883w	2046w	2210w
	30	321.48	382.30	469.18	524.21	579.24	622.68	683.50	747.22	813.83	877.55	944.16	1007.88
		549w	766w	984w	1202w	1420w	1638w	1856w	2074w	2292w	2510w	2728w	2946w
45	341.75	408.36	474.98	538.69	608.20	669.02	721.15	790.66	868.86	932.58	996.29	1065.80	
	762w	1065w	1368w	1671w	1974w	2277w	2580w	2883w	3186w	3489w	3792w	4095w	

Pastaba: Galia (W) nurodyta esant temperatūroms 75/65/20 (Dt=50). Konvektoriaus žymėjimas: PK - ilgis/gylis/plotis PROFILIS. Profiliai: U arba F. Rėmo spalva: S - sidabrinė (standartinė); B - bronzinė (šviesi arba tamsi bronz). Pavyzdys: PK 100/15/42US - konvektorius grindinis, ilgis - 100 cm, gylis - 15 cm, plotis - 42 cm, profilis U, rėmelio spalva sidabrinė. *Užsakant grindinį konvektorių nerūdijančio plieno korpusu - kaina didėja 30%. Komplektą sudaro: konvektorius su šilumokačiu, rėmelis, varžtai tvirtinimui ir korpuso sulyginimui su grindimis, žarnos pajungimui palengvinti, montavimo instrukcija.

Įleidžiami-grindiniai konvektoriai PKOC su tangentine ventilatoriumi

Plotis (cm)	Gylis (cm)	Ilgis (cm)					
		80	120	160	200	240	280
Kaina su PVM							
16	8	515.16	635.43	757.31	905.20	1087.21	1197.72
		250w	513w	762w	983w	1252w	1515w
20	11	539.63	660.32	765.23	983.06	1101.65	1276.08
		696w	1332w	1983w	2636w	3285w	3934w
28	8	527.11	648.75	776.18	926.78	1112.14	1225.09
		415w	785w	1154w	1523w	1892w	2261w
	9	533.00	657.44	779.08	999.19	1172.96	1242.47
		627w	1184w	1741w	2298w	2856w	3413w
	11	590.82	692.19	796.46	1048.42	1207.72	1393.07
		710w	1340w	1971w	2602w	3233w	3864w
34	11	619.79	724.05	834.11	1097.66	1265.64	1459.68
		915w	1729w	2543w	3357w	4171w	4984w
42	11	640.06	744.32	860.17	1129.52	1303.29	1503.13
		1111w	2099w	3086w	4074w	5061w	6049w

Konvektorių žymėjimas. PKOC- ilgis/gylis/plotis. PKOC-120/7/28, ilgis 120cm, gylis- 7cm, plotis- 28cm. Pastaba: konvektorių galingumas nurodytas esant 75/65/20 C (Dt=50). Konvektoriaus korpusas plieninis, užsakant konvektorių nerūdijančio plieno korpusu- kaina didėja 30%. Komplektą sudaro: konvektorius su šilumokaičiu, rėmelis, varžtai tvirtinimui ir korpuso sulyginimui su grindimis, žarnos pajungimui palengvinti, montavimo instrukcija. Konvektoriaus grotelės bei individualus valdymas parenkamas ir užsakomas atskirai.

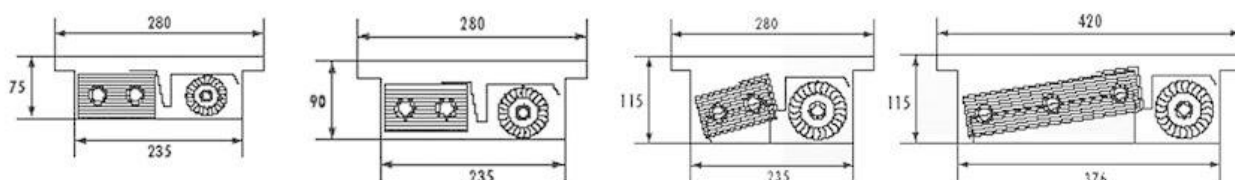

PKOC ventilatoriaus valdymo prietaisai

	Kodas	Pavadinimas	Kaina su PVM
	62060	DC įjungimo šaltinis 60W	72.12
	62100	DC įjungimo šaltinis 100W	101.37
	RAB21	Termostatas RAB21	51.00
	65001	PKOC R-BOX galvaninis modulis	62.27

Ventilatoriaus valdymas parenkamas individualiai.

Įleidžiamų grindinių konvektorių grotelės PM

Plotis (cm)	Medžiaga	Ilgis (cm)											
		80	100	120	140	160	180	200	220	240	260	280	300
		Kaina su PVM											
16	Ažuolas	63.72	78.20	95.57	115.85	121.64	130.33	147.71	159.29	173.77	188.25	199.84	214.32
	Bukas	63.72	78.20	95.57	115.85	121.64	130.33	147.71	159.29	173.77	188.25	199.84	214.32
	Raudonmedis	110.06	139.02	167.98	202.73	214.32	228.80	257.76	278.04	304.10	327.27	353.34	376.51
	Uosis	55.32	78.20	95.57	115.85	121.64	130.33	147.71	159.29	173.77	188.25	199.84	214.32
	Aliuminis (sidabras)	72.41	89.78	107.16	127.43	147.71	150.60	173.77	182.46	199.84	217.22	231.70	249.07
	Nerūdijantis plienas	202.73	251.97	304.10	353.34	405.47	454.70	506.84	556.07	608.20	657.44	709.57	758.80
20	Ažuolas	75.30	92.68	112.95	127.43	136.12	153.50	167.98	188.25	202.73	220.11	237.49	251.97
	Bukas	75.30	92.68	112.95	127.43	136.12	153.50	167.98	188.25	202.73	220.11	237.49	251.97
	Raudonmedis	130.33	162.19	196.94	228.80	237.49	266.45	295.41	327.27	356.23	385.19	414.16	443.12
	Uosis	63.72	92.68	112.95	127.43	136.12	153.50	167.98	188.25	202.73	220.11	237.49	251.97
	Aliuminis (sidabras)	86.89	104.26	124.54	144.81	165.08	179.56	196.94	214.32	234.59	254.87	266.45	283.83
	Nerūdijantis plienas	211.42	266.45	318.58	370.71	425.74	477.87	530.00	585.03	637.16	689.30	744.32	796.46
28	Ažuolas	78.20	95.57	115.85	130.33	141.91	156.39	170.88	194.05	205.63	225.90	237.49	254.87
	Bukas	78.20	95.57	115.85	130.33	141.91	156.39	170.88	194.05	205.63	225.90	237.49	254.87
	Raudonmedis	144.81	179.56	217.22	249.07	264.00	286.72	318.58	350.44	382.30	411.26	443.12	474.98
	Uosis	72.69	95.57	115.85	130.33	141.91	156.39	170.88	194.05	205.63	225.90	237.49	254.87
	Aliuminis (sidabras)	101.37	124.54	150.60	173.77	199.84	225.90	249.07	266.45	283.83	307.00	330.17	353.34
	Nerūdijantis plienas	234.59	292.52	350.44	408.36	469.18	527.11	585.03	642.96	700.88	761.70	819.62	877.55
34	Ažuolas	86.89	107.16	130.33	150.60	156.39	173.77	194.05	214.32	231.70	251.97	269.35	289.62
	Bukas	86.89	107.16	130.33	150.60	156.39	173.77	194.05	214.32	231.70	251.97	269.35	289.62
	Raudonmedis	179.56	208.53	266.45	286.72	292.52	353.34	393.88	431.53	474.98	509.73	550.28	590.82
	Uosis	86.89	107.16	130.33	150.60	156.39	173.77	194.05	214.32	231.70	251.97	269.35	289.62
	Aliuminis (sidabras)	115.85	147.71	176.67	205.63	231.70	254.87	289.62	304.10	315.69	341.75	367.82	393.88
	Nerūdijantis plienas	263.55	318.58	382.30	446.01	509.73	573.45	637.16	700.88	764.60	828.31	892.03	955.75
42	Ažuolas	101.37	124.54	153.50	176.67	182.46	205.63	225.90	249.07	272.24	295.41	315.69	338.86
	Bukas	101.37	124.54	153.50	176.67	182.46	205.63	225.90	249.07	272.24	295.41	315.69	338.86
	Raudonmedis	223.01	275.14	333.06	388.09	399.68	448.91	495.25	547.38	596.62	645.85	692.19	741.43
	Uosis	101.37	124.54	153.50	176.67	182.46	205.63	225.90	249.07	272.24	295.41	315.69	338.86
	Aliuminis (sidabras)	141.91	176.67	214.32	249.07	278.04	301.20	344.65	359.13	367.82	396.78	425.74	457.60
	Nerūdijantis plienas	309.89	364.92	437.33	509.73	582.14	654.54	726.95	799.35	871.76	947.06	1019.46	1091.87

Grotelių žymėjimas: tipas PM - ilgis/plotis (cm), medžiaga - (ALS - aliuminis sidabrinis, ALB - aliuminis bronzinis (šviesi arba tamsi bronz), DP - ažuolas, BP - bukas, UP - uosis, NER - nerūdijantis plienas, MAH - raudonmedis). Pavyzdys: PM 100/16 ALS - ilgis 100 cm, plotis 16 cm, sidabrinio atspalvio aliuminės grotelės.

Pastatomi ir pakabinami konvektoriai OLN

Plotis (cm)	Aukštis (cm)	Ilgis (cm)							
		80	100	120	140	160	180	200	
		Kaina su PVM							
18	9	182.46	223.01	260.66	283.83	321.48	353.34	388.09	
		385w	508w	631w	754w	877w	1001w	1123w	
	15	217.22	249.07	280.93	315.69	347.54	379.40	414.16	
		589w	743w	897w	1052w	1207w	1362w	1517w	
	30	249.07	286.72	321.48	362.03	396.78	434.43	472.08	
		760w	950w	1140w	1330w	1520w	1710w	1900w	
	45	283.83	324.37	364.92	408.36	448.91	489.46	532.90	
		857w	1071w	1285w	1499w	1714w	1927w	2141w	
	60	318.58	362.03	408.36	457.60	501.04	547.38	596.62	
		934w	1168w	1401w	1635w	1870w	2104w	2338w	
	24	9	243.28	298.31	335.96	388.09	434.43	498.15	547.38
			574w	757w	940w	1123w	1307w	1491w	1673w
15		298.31	341.75	388.09	431.53	474.98	521.32	567.66	
		916w	1145w	1374w	1603w	1833w	2061w	2290w	
30		333.06	382.30	431.53	480.77	527.11	579.24	631.37	
		1112w	1390w	1668w	1946w	2224w	2502w	2780w	
45		373.61	425.74	480.77	532.90	587.93	642.96	697.98	
		1274w	1593w	1911w	2230w	2549w	2869w	3188w	
60		408.36	466.29	524.21	582.14	640.06	700.88	761.70	
		1374w	1717w	2060w	2403w	2746w	3089w	3432w	

Pastaba: Galia (W) nurodyta esant temperatūroms 75/65/20 (Dt=50). Konvektorių žymėjimas: OL - ilgis/gylis/plotis, SC - pastatomas ant paruoštų grindų, Z - pakabinamas, SH - pastatomas ant nebaigtų grindų. Pavyzdys: OL-100/15/42 SC - konvektorius pastatomas ant paruoštų grindų, ilgis - 100 cm, gylis - 15 cm, plotis - 42 cm. * - nurodyta kaina balto korpuso konvektoriaus. Užsakant kitos spalvos konvektorių kaina didėja 30%. Komplektą sudaro: konvektorius (baltas korpusas), universalus prijungimo šilumokaitis, stovai skirti konvektoriaus montavimui ant paruoštų grindų, montavimo instrukcija. Užsakant pakabinamą konvektorių papildomai užsakomi pakabinimo laikikliai: komplekto kaina 22€ su PVM.

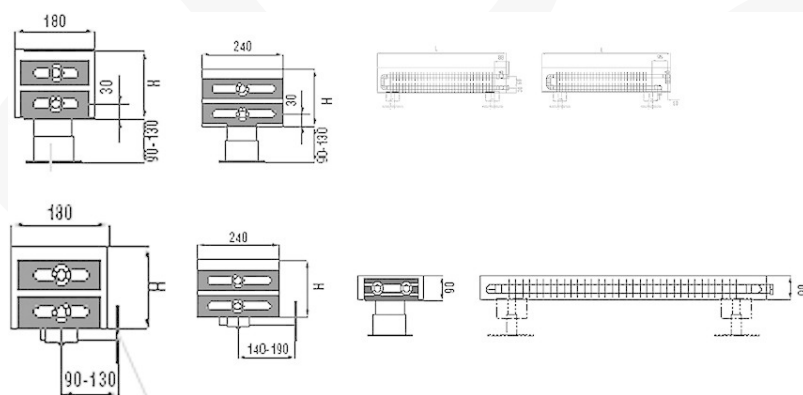

Konvektorius OLNE

OL (E-ekonominis). Kaina standartinis OL konvektorius -10%

Konvektorius - šildymo suolas su plokšte OL/D

Plotis (cm)	Aukštis (cm)	Pavadinimas	Ilgis (cm)					
			100	120	140	160	180	200
26	32	Konvektorius pastatomas	Kaina su PVM					
			291.65	339.15	371.29	395.62	440.80	485.98
		1610w	1971w	2332w	2693w	3054w	3415w	
		Konvektorius akmens plokštė	92.10	109.77	67.77	75.88	83.99	92.10
		Konvektorius buko plokštė	109.77	130.91	148.58	172.61	193.76	214.61
Konvektorius ažuolo plokštė	121.06	143.65	163.06	190.57	213.16	235.75		

Pastaba: užsakant OL/D ilgius: 140, 160, 180 ir 200 cm, užsakomos 2 DENGIANČIOS PLOKŠTĖS. Pateikta kaina vienos plokštės. Konvektorius žymėjimas: OL/D-ilgis/aukštis/plotis. Plokštės žymėjimas: D - ilgis, (cm), TP - akmens plokštė, BP - buko plokštė, DP - ažuolo plokštė. Pavyzdys: OL/D-120 - šildymo suolas, ilgis - 120 cm. D-120BP - plokštė buko, ilgis - 120 cm.

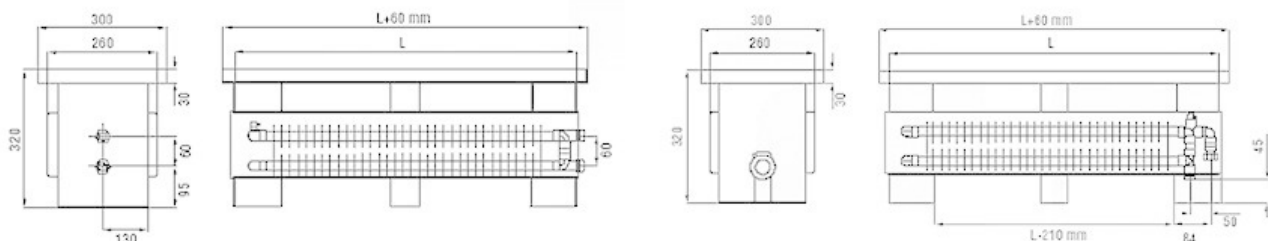

Šoninio prijungimo šilumokaitis OR



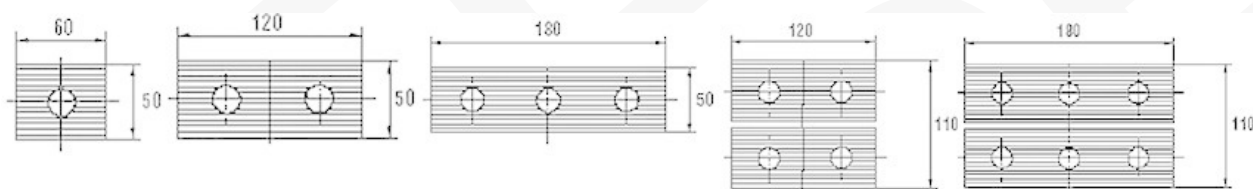

Tipas	Matmenys (mm) (aukštis x plotis)	Ilgis (cm)											
		80	100	120	140	160	180	200	220	240	260	280	300
		Kaina su PVM											
OR - J1	50 x 60	60.53	81.09	89.78	98.47	104.26	115.85	124.54	136.12	150.60	162.19	173.77	185.36
		269w	344w	419w	494w	568w	643w	718w	793w	868w	942w	1017w	1092w
OR - J2	50 x 120	80.80	110.06	121.64	130.33	141.91	156.39	165.08	182.46	199.84	214.32	231.70	249.07
		542w	697w	851w	1006w	1161w	1316w	1471w	1625w	1780w	1935w	2090w	2245w
OR - J3	50 x 180	125.98	162.19	185.36	199.84	237.49	278.04	295.41	324.37	353.34	382.30	411.26	440.22
OR - D2	110 x 120	124.83	167.98	188.25	202.73	220.11	234.59	251.97	275.14	301.20	327.27	350.44	376.51
		636w	824w	1011w	1198w	1385w	1572w	1760w	1947w	2134w	2321w	2508w	2696w
OR - D3	110 x 180	167.98	223.01	249.07	280.93	321.48	373.61	399.68	440.22	480.77	521.32	561.86	599.51
		948w	1227w	1506w	1784w	2063w	2342w	2621w	2900w	3178w	3457w	3736w	4015w

Pastaba: Galia (W) nurodyta esant temperatūroms 75/65/20°C (Dt=50). Šilumokaičių žymėjimas: Tipas - ilgis. Pavyzdys: OR-J3-140, šilumokaitis OR-J3-140, ilgis - 140 cm. Laikikliai šilumokaičiui užsakomi atskirai.

09



Plieniniai rankšluosčių džiovintuvai

	Kodas	Aukštis/Plotis	Atstumas tarp prijungimo ašių	Galingumas W 90/70/20°C	Kaina su PVM
EUROPA (balti)					
	AE66-56	660/560	510	445	70.00
	AE91-56	910/560	510	612	77.00
	AE116-56	1160/560	510	757	85.00
BARON (balti)					
	AB62-50	620/500	450	379	69.00
	AB94-50	940/500	450	580	84.00
	AB118-50	1180/500	450	730	98.00
WEZYR (balti)					
	AW62-50	620/500	450	391	72.00
	AW78-50	780/500	450	478	79.00
	AW94-50	940/500	450	574	83.00
	AW118-50	1180/500	450	722	96.00
WEZYR (chromuoti)					
	AW62-50CH	620/500	450	254	232.00
	AW78-50CH	780/500	450	311	265.00
	AW94-50CH	940/500	450	373	291.00
	AW118-50CH	1180/500	450	469	370.00
Elektriniai balti HERKULES					
	E25	620/500, tenas 300W			178.00
	E26	940/500, tenas 300W			192.00
	E27	118/500, tenas 600W			208.00

Pastaba: Plieninių džiovintuvų negalima jungti į vandentiekio sistemą!



Plieniniai rankšluosčių džiovintuvai

	Kodas	Pavadinimas	Atstumas tarp prijungimo ašių	Galingumas W 75/65/20°C	Kaina su PVM
Bone					
	BONE7659016	Baltas džiovintuvas 760 x 500 mm	460	320	153.00
	BONE7669016	Baltas džiovintuvas 760 x 600 mm	560	384	159.00
	BONE12659016	Baltas džiovintuvas 1260 x 500 mm	460	503	183.00
	BONE12669016	Baltas džiovintuvas 1260 x 600 mm	560	603	193.00
	BONE765CH	Chromuotas džiovintuvas 760 x 500 mm	460	246	338.00
	BONE766CH	Chromuotas džiovintuvas 760 x 600 mm	560	295	368.00
	BONE1265CH	Chromuotas džiovintuvas 1260 x 500 mm	460	387	430.00
	BONE1266CH	Chromuotas džiovintuvas 1260 x 600 mm	560	464	491.00
	BONE765xxxx	Spalvotas džiovintuvas 760 x 500 mm	460	320	191.00
	BONE766xxxx	Spalvotas džiovintuvas 760 x 600 mm	560	384	198.00
	BONE1265xxxx	Spalvotas džiovintuvas 1260 x 500 mm	460	503	229.00
	BONE1266xxxx	Spalvotas džiovintuvas 1260 x 600 mm	560	603	241.00
Alex					
	ALEX5459016	Baltas džiovintuvas 540 x 500 mm	470	328	97.00
	ALEX5469016	Baltas džiovintuvas 540 x 600 mm	570	378	102.00
	ALEX7659016	Baltas džiovintuvas 760 x 500 mm	470	445	115.00
	ALEX7669016	Baltas džiovintuvas 760 x 600 mm	570	515	126.00
	ALEX11459016	Baltas džiovintuvas 1140 x 500 mm	470	662	153.00
	ALEX11469016	Baltas džiovintuvas 1140 x 600 mm	570	756	168.00
	ALEX545xxxx	Spalvotas džiovintuvas 540 x 500 mm	470	328	122.00
	ALEX546xxxx	Spalvotas džiovintuvas 540 x 600 mm	570	378	127.00
	ALEX765xxxx	Spalvotas džiovintuvas 760 x 500 mm	470	445	144.00
	ALEX766xxxx	Spalvotas džiovintuvas 760 x 600 mm	570	515	158.00
	ALEX1145xxxx	Spalvotas džiovintuvas 1140 x 500 mm	470	662	191.00
	ALEX1146xxxx	Spalvotas džiovintuvas 1140 x 600 mm	570	756	210.00
Dexter					
	DEX8659016	Baltas džiovintuvas 860 x 500 mm	457	439	168.00
	DEX8669016	Baltas džiovintuvas 860 x 600 mm	557	510	176.00
	DEX12259016	Baltas džiovintuvas 1220 x 500 mm	457	582	205.00
	DEX12269016	Baltas džiovintuvas 1220 x 600 mm	557	676	218.00
	DEX865CH	Chromuotas džiovintuvas 860 x 500 mm	457	288	439.00
	DEX866CH	Chromuotas džiovintuvas 860 x 600 mm	557	337	474.00
	DEX1225CH	Chromuotas džiovintuvas 1220 x 500 mm	457	387	601.00
	DEX1226CH	Chromuotas džiovintuvas 1220 x 600 mm	557	447	647.00
	DEX865xxxx	Spalvotas džiovintuvas 860 x 500 mm	457	439	210.00
	DEX866xxxx	Spalvotas džiovintuvas 860 x 600 mm	557	510	220.00
	DEX1225xxxx	Spalvotas džiovintuvas 1220 x 500 mm	457	582	257.00
	DEX1226xxxx	Spalvotas džiovintuvas 1220 x 600 mm	557	676	272.00

Pastaba:

-plieninių džiovintuvų negalima jungti į vandentiekio sistemą!

-vietoje prekių koduose esančių {xxxx} nurodomas spalvos kodas. Gamintojo Terma spalvų paletės teirautis prekybos vietoje.

Plieniniai rankšluosčių džiovintuvai

	Kodas	Pavadinimas	Atstumas tarp prijungimo ašių	Galingumas W 75/65/20°C	Kaina su PVM
Simple 	SIMP605xxxx	Baltas arba spalvotas džiovintuvas 600 x 500 mm	470	217	187.00
	SIMP725xxxx	Baltas arba spalvotas džiovintuvas 720 x 500 mm	470	262	201.00
	SIMP845xxxx	Baltas arba spalvotas džiovintuvas 840 x 500 mm	470	306	214.00
	SIMP965xxxx	Baltas arba spalvotas džiovintuvas 960 x 500 mm	470	351	227.00
	SIMP1085xxxx	Baltas arba spalvotas džiovintuvas 1080 x 500 mm	470	396	241.00
Zigzag 	ZIGZAG6050XXXX	Baltas arba spalvotas džiovintuvas 600x500 mm	470	248	212.00
	ZIGZAG8350XXXX	Baltas arba spalvotas džiovintuvas 835X500	470	320	239.00
	ZIGZAG1050XXXX	Baltas arba spalvotas džiovintuvas 1070X500	470	406	265.00
	ZIGZAG1350XXXX	Baltas arba spalvotas džiovintuvas 1310X500	470	490	305.00
	ZIGZAG1550XXXX	Baltas arba spalvotas džiovintuvas 1545X500	470	581	358.00
	ZIGZAG1750XXXX	Baltas arba spalvotas džiovintuvas 1780X500	470	627	424.00

Pastaba:

-plieninių džiovintuvų negalima jungti į vandentiekio sistemą!

-vietoje prekių koduose esančių {xxxx} nurodomas spalvos kodas. Gamintojo Terma spalvų paletės teirautis prekybos vietoje.

Plieniniai rankšluosčių džiovintuvai

	Kodas	Pavadinimas	Atstumas tarp prijungimo ašių	Galingumas W 75/65/20°C	Kaina su PVM
Pini 	P3089016	Baltas džiovintuvas 776x340	290	274	98.00
	P3129016	Baltas džiovintuvas 1154x340	290	406	126.00
	P4089016	Baltas džiovintuvas 776x458	408	359	98.00
	P4129016	Baltas džiovintuvas 1154x458	408	527	126.00
	P6089016	Baltas džiovintuvas 776x608	558	456	107.00
	P6129016	Baltas džiovintuvas 1154x608	558	669	137.00
	P308XXXX	Spalvotas džiovintuvas 776x340	290	274	113.00
	P312XXXX	Spalvotas džiovintuvas 1154x340	290	406	145.00
	P408XXXX	Spalvotas džiovintuvas 776x458	408	359	113.00
	P412XXXX	Spalvotas džiovintuvas 1154x458	408	527	145.00
	P608XXXX	Spalvotas džiovintuvas 776x608	558	456	123.00
	P612XXXX	Spalvotas džiovintuvas 1154x608	558	669	158.00

Pastaba:

-plieninių džiovintuvų negalima jungti į vandentiekio sistemą!

-vietoje prekių koduose esančių {xxxx} nurodomas spalvos kodas. Gamintojo Enix spalvų paletės teirautis prekybos vietoje.

Plieniniai rankšluosčių džiovintuvai

	Kodas	Pavadinimas	Atstumas tarp prijungimo ašių	Galingumas W 75/65/20°C	Kaina su PVM
Focus					
	F5099016	Baltas džiovintuvas 818x502	406	410	121.00
	F5139016	Baltas džiovintuvas 1238x502	406	631	161.00
	F6099016	Baltas džiovintuvas 818x595	500	470	126.00
	F6139016	Baltas džiovintuvas 1238x595	500	726	167.00
	F8099016	Baltas džiovintuvas 818x746	650	561	140.00
	F8139016	Baltas džiovintuvas 1238x746	650	866	188.00
	F609CH	Chromuotas džiovintuvas 818x595	500	273	355.00
	F613CH	Chromuotas džiovintuvas 1238x595	500	421	482.00
	F509XXXX	Spalvotas džiovintuvas 818x502	406	410	139.00
	F513XXXX	Spalvotas džiovintuvas 1238x502	406	631	185.00
	F609XXXX	Spalvotas džiovintuvas 818x595	500	470	145.00
	F613XXXX	Spalvotas džiovintuvas 1238x595	500	726	193.00
	F809XXXX	Spalvotas džiovintuvas 818x746	650	561	161.00
	F813XXXX	Spalvotas džiovintuvas 1238x746	650	866	245.00
Hiacynt					
	H608XXXX	Baltas arba spalvotas džiovintuvas 773x555	515	348	206.00
	H610XXXX	Baltas arba spalvotas džiovintuvas 1043x555	515	495	262.00
	H616XXXX	Baltas arba spalvotas džiovintuvas 1583x555	515	763	343.00
Quatro					
	Q608XXXX	Baltas arba spalvotas džiovintuvas 812x595	500	392	212.00
	Q611XXXX	Baltas arba spalvotas džiovintuvas 1097x595	500	553	273.00
	Q616XXXX	Baltas arba spalvotas džiovintuvas 1667x595	500	849	357.00
Lamelis					
	LM5089016	Baltas džiovintuvas 773x544	495	339	155.00
	LM5109016	Baltas džiovintuvas 1043x544	495	483	209.00
	LM5139016	Baltas džiovintuvas 1313x544	495	620	270.00
	LM508XXXX	Spalvotas džiovintuvas 773x544	495	339	170.00
	LM510XXXX	Spalvotas džiovintuvas 1043x544	495	483	241.00
	LM513XXXX	Spalvotas džiovintuvas 1313x544	495	620	311.00
Elit					
	E611XXXXX	Baltas arba spalvotas džiovintuvas 1070x575, kairė arba dešinė	50	530	396.00
	E614XXXXX	Baltas arba spalvotas džiovintuvas 1364x575, kairė arba dešinė	50	662	498.00
	E617XXXXX	Baltas arba spalvotas džiovintuvas 1658x575, kairė arba dešinė	50	791	595.00

Pastaba:

-plieninių džiovintuvų negalima jungti į vandentiekio sistemą!

-vietoje prekių koduose esančių {xxxx} nurodomas spalvos kodas. Gamintojo Enix spalvų paletės teirautis prekybos vietoje.

Plieniniai rankšluosčių džiovintuvai

	Kodas	Aukštis/plotis	Atstumas tarp prijungimo ašių	Galingumas W 70/55/24 °C	Kaina su PVM
Aura (chromuoti tiesūs)					
	PBCZ80-50	775/500	456	161	179.00
	PBCZ80-60	775/600	556	195	184.00
	PBCZ120-50	1217/500	456	232	244.00
	PBCZ120-60	1217/600	556	273	251.00
	PBCZ150-50	1469/500	456	284	285.00
	PBCZ150-60	1469/600	556	338	296.00
	PBCZ180-50	1856/500	456	360	334.00
	PBCZ180-60	1856/600	556	425	354.00
Aura Bow (chromuoti lenkti)					
	PBTCZ80-50	775/494	450	161	199.00
	PBTCZ80-60	775/595	551	195	199.00
	PBTCZ120-50	1217/494	450	232	258.00
	PBTCZ120-60	1217/595	551	273	265.00
	PBTCZ150-50	1469/494	450	284	299.00
	PBTCZ150-60	1469/595	551	338	311.00
	PBTCZ180-50	1856/494	450	360	348.00
	PBTCZ180-60	1856/595	551	425	368.00

10

thermal trend

Plieniniai rankšluosčių džiovintuvai

	Kodas	Plotis x Aukštis x Atstumas tarp ašių (mm)	Galingumas W 90/70/20°C	Kaina su PVM
Tiesios baltos kopėtelės (KD)				
	KD45-96TH	450 x 960 x 408	579	51.00
	KD60-96TH	600 x 960 x 558	734	68.00
	KD75-96TH	750 x 960 x 708	888	86.00
	KD45-132TH	450 x 1320 x 408	763	77.00
	KD60-132TH	600 x 1320 x 558	966	84.00
	KD45-168TH	450 x 1680 x 408	930	95.00
	KD60-168TH	600 x 1680 x 558	1177	106.00
	Lenktos baltos kopėtelės (KDO)			
	KDO45-96TH	450 x 960 x 408	569	64.00
	KDO60-96TH	600 x 960 x 558	728	70.00
	KDO75-96TH	750 x 960 x 708	886	81.00
	KDO45-132TH	450 x 1320 x 408	770	79.00
	KDO60-132TH	600 x 1320 x 558	985	87.00
	KDO75-132TH	750 x 1320 x 708	1200	102.00
	KDO45-168TH	450 x 1680 x 408	969	98.00
	KDO60-168TH	600 x 1680 x 558	1239	109.00
	KDO75-168TH	750 x 1680 x 708	1510	122.00

Pastaba: Plieninių džiovintuvų negalima jungti į vandentiekio sistemą!



Rankšluosčių džiovintuvai

	Pavadinimas	Aukštis x plotis (mm)	Galingumas W (baltų/chromuotų) 60/58/22° C	Kaina su PVM	
				Balti	Chromuoti
Dviejų bangų nerūdijančio plieno džiovintuvai - gyvatukai					
	EN 400 S	600 x 500	104 / 80	63.00	63.00
				EN400SD	EN400S
	EN 460 S	600 x 600	128 / 98	70.00	70.00
				EN460SD	EN460S
	EN 470 S	600 x 700	143 / 110	79.00	79.00
				EN470SD	EN470S
Trijų bangų nerūdijančio plieno džiovintuvai - gyvatukai					
	EN 600 S	600 x 500	150 / 115	86.00	86.00
				EN600SD	EN600S
	EN 660 S	600 x 600	180 / 138	96.00	96.00
				EN660SD	EN660S
	EN 670 S	600 x 700	208 / 160	108.00	108.00
				EN670SD	EN670S
Keturių bangų nerūdijančio plieno džiovintuvai - gyvatukai					
	EN 800 S	850 x 500	202 / 155	107.00	107.00
				EN800SD	EN800S
	EN 858 S	850 x 580	232 / 178	122.00	122.00
				EN858SD	EN858S
Žalvariniai rankšluosčių džiovintuvai - kopėtėlės					
	EŽ 547 KL	655 x 470	115 / 90	233.00	233.00
				EZ547KLD	EZ547KL
	EŽ 747 KL	870 x 470	155 / 121	275.00	275.00
				EZ747KLD	EZ747KL
Žalvariniai rankšluosčių džiovintuvai - kopėtėlės					
	EŽ 1537 KL	870 x 370	215 / 161	361.00	361.00
				EZ1537KLD	EZ1537KL
	EŽ 1550 KL	870 x 500	270 / 207	386.00	386.00
				EZ1550KLD	EZ1550KL
	EŽ 1557 KL	870 x 570	288 / 215	400.00	400.00
				EZ1557KLD	EZ1557KL
	EŽ 2037 KL	1200 x 370	310 / 231	480.00	480.00
				EZ2037KLD	EZ2037KL
	EŽ 2050 KL	1200 x 500	366 / 269	502.00	502.00
				EZ2050KLD	EZ2050KL

Rankšluosčių džiovintuvai

	Pavadinimas	Aukštis x plotis (mm)	Galingumas W (baltų/chromuoti) 60/58/22° C	Kaina su PVM	
				Balti	Chromuoti
Žalvariniai rankšluosčių džiovintuvai - kopėtelės					
	EŽ 2057 KL	1200 x 570	410 / 305	518.00 EZ2057KLD	518.00 EZ2057KL
Dviejų bangų plieniniai elektriniai džiovintuvai - gyvatukai					
	EE 360 S3K, pajungimas kairėje	390 x 465	60/40	69.00 EE360S3KD-K	68.00 EE360S3K-K
	EE 360 S3K, pajungimas dešinėje	390 x 465	60/40	68.00 EE360S3KD-D	68.00 EE360S3K-D
Keturių bangų plieniniai elektriniai džiovintuvai - gyvatukai					
	EE 800 S, pajungimas kairėje	895 x 645		127.00 EE800SD-K	136.00 EE800S-K
	EE 800 S, pajungimas dešinėje	895 x 645		127.00 EE800SD-D	136.00 EE800S-D
Plieniniai rankšluosčių džiovintuvai - kopėtelės (stačiakampiai vamzdeliai)					
	EP 50x86 KL	860x456	222/162	113.00 EP50x86KLD	236.00 EP50x86KL
	EP 50x118KL	1175x456	320/234	157.00 EP50x118KLD	286.72 EP50x118KL
	EP 60x118KL	1175x558	340/246	181.00 EP60x118KLD	335.00 EP60x118KL

10

Plieniniai elektriniai rankšluosčių džiovintuvai

	Kodas	Techninės charakteristikos	Aukštis x plotis (mm)	Kaina su PVM
Dviejų bangų elektrinis plieninis				
	HKT1042	Baltos spalvos, pasukamas, teno galingumas 50W	420 x 550	64.00
Trijų bangų elektrinis plieninis				
	HKT1063	Baltos spalvos, pasukamas, teno galingumas 70W	620 x 550	74.00



Rankšluosčių džiovintuvų priedai

	Kodas	Techninės charakteristikos	Kaina su PVM
Ventilių komplektai rankšluosčių džiovintuvams nuo vandens temperatūros			
	013G4132	Uždarymo ventilis, termostatinis ventilis su išankstiniu nustatymu ir termostatinė galvutė (montuojama iš dešinės). Spalva - chromas.	177.20
	013G4136	Uždarymo ventilis, termostatinis ventilis su išankstiniu nustatymu ir termostatinė galvutė (montuojama iš dešinės). Spalva - RAL9016.	164.40
Ventilių komplektai rankšluosčių džiovintuvams nuo vandens temperatūros. Su galimybe prijungti el. teną			
	013G4379	Kampinis termostatinis elementas, R1/2" jungtis, atstumas tarp ašių 50 mm. Spalva - chromas.	155.40
	013G4381	Kampinis termostatinis elementas, R1/2" jungtis, atstumas tarp ašių 50 mm. Spalva - RAL 9016.	138.70
Nuo patalpos temperatūros			
	013G4285	Kampinis termostatinis elementas, R1/2" jungtis. Spalva - chromas.	161.80
	013G4287	Kampinis termostatinis elementas, R1/2" jungtis. Spalva - RAL 9016.	146.30
Nuo vandens temperatūros			
	013G4385	Kampinis termostatinis elementas, R1/2" jungtis. Spalva - chromas.	150.20
	013G4387	Kampinis termostatinis elementas, R1/2" jungtis. Spalva - RAL 9016.	134.70
Montavimo priedai			
	013G3127	Prijungimo vamzdelių komplektas su 1/2" jungtimi.	16.40
	013G3207	Montavimo apdaila. Spalva - RAL9016. Du vamzdeliai	11.00
	013G3129	Montavimo apdaila. Spalva - chromas.	23.00
	013G4176	Fitingas AluPEX, 1/2" išorinis sriegis, 16 x 20 mm (1 vnt)	5.70
	013G4200	Fitingas AluPEX, 1/2" išorinis sriegis, 16 x 20 mm, chromas (1 vnt)	10.30



Rankšluosčių džiovintuvų priedai

	Kodas	Pavadinimas	Techninės charakteristikos	Kaina su PVM
Vožtuvai rankšluosčių džiovintuvų pajungimui, jungtis M30x1,5				
	V81110Q	Chromuotas (neblizgus) kampinis vožtuvas vienvamzdei / diviamzdei sistemoms; prijungimo atstumas 40 mm	1/2" - 3/4" (Eurokonusas)	30.15
	V81110E	Baltas kampinis vožtuvas vienvamzdei / diviamzdei sistemoms; prijungimo atstumas 40 mm	1/2" - 3/4" (Eurokonusas)	75.70
	V81110B	Chromuotas (blizgus) kampinis vožtuvas vienvamzdei / diviamzdei sistemoms; prijungimo atstumas 40 mm	1/2" - 3/4" (Eurokonusas)	75.70
	V81510Q	Chromuotas (neblizgus) tiesus vožtuvas vienvamzdei / diviamzdei sistemoms; prijungimo atstumas 40 mm	1/2" - 3/4" (Eurokonusas)	39.25
	V81510E	Baltas (neblizgus) tiesus vožtuvas vienvamzdei / diviamzdei sistemoms; prijungimo atstumas 40 mm	1/2" - 3/4" (Eurokonusas)	110.05

Pastaba: Termostatinių galvutėlių, antgalių, apdailų ir ventilių kodai pateikti standartinės - chromo(B) spalvos. Prekių kode spalvą nurodo esanti raidė (pvz.: A54705B - chromo spalvos apdaila)

Yra galimybė pasirinkti: baltos(E), aukso(H), matinio chromo(R), nerūdijančio plieno(L), šlifluoto vario(I), šlifluoto sidabro(J), šlifluotos bronzos(M) spalvų gaminius.

Dėl išvardintų spalvų gaminių kainų teirautis "Celsis" prekybos vietose.

Rankšluosčių džiovintuvų priedai

	Kodas	Pavadinimas	Techninės charakteristikos	Kaina su PVM
Vožtuvai rankšluosčių džiovintuvų pajungimui, jungtis M30x1,5				
	V81510B	Chromuotas (blizgus) tiesus vožtuvas vienvamzdei / diviamzdei sistemoms; prijungimo atstumas 40 mm	1/2" - 3/4" (Eurokonusas)	84.85
	V81210Q	Chromuotas (neblizgus) kampinis vožtuvas vienvamzdei / diviamzdei sistemoms; prijungimo atstumas 50 mm	1/2" - 3/4" (Eurokonusas)	36.20
	V81210B	Chromuotas (blizgus) kampinis vožtuvas vienvamzdei / diviamzdei sistemoms; prijungimo atstumas 50 mm	1/2" - 3/4" (Eurokonusas)	107.30
	V81210E	Baltas kampinis vožtuvas vienvamzdei / diviamzdei sistemoms; prijungimo atstumas 50 mm	1/2" - 3/4" (Eurokonusas)	112.75
	V42110E	Baltas kampinis vožtuvas vienvamzdei / diviamzdei sistemoms; prijungimo atstumas 50 mm	1/2" - 3/4" (Eurokonusas)	104.90
	V42110B	Chromuotas (blizgus) kampinis vožtuvas vienvamzdei / diviamzdei sistemoms; prijungimo atstumas 50 mm	1/2" - 3/4" (Eurokonusas)	100.40
Termostatinės galvutės, jungtis M30x1,5				
	A49800A	Balta termostatinė galvutė M30 x 1,5	6,5° - 28°C; plastikinė; skystinė	13.35
	A40900E	Balta termostatinė galvutė M30 x 1,5	6,5° - 28°C, metalinė; skystinė	41.35
	A40900B	Chromuota termostatinė galvutė M30 x 1,5	6,5° - 28°C, metalinė; skystinė	47.50
	A49800B	Chromuota (blizgi) termostatinė galvutė M30 x 1,5	6,5° - 28°C; plastikinė; skystinė	38.75
Komplektai rankšluosčių džiovintuvų pajungimui				
	KV811-A498E	Vožtuvas baltas su termostine galva; prijungimo atstumas 40 mm	1/2" - 3/4" (Eurokonusas)	81.80
	KV811-A498B	Vožtuvas chromuotas su termostine galva; prijungimo atstumas 40 mm	1/2" - 3/4" (Eurokonusas)	104.15
Antgaliai daugiasluoksniam vamzdžiui				
	A58702B	Antgalis daugiasluoksniam vamzdžiui (chromuotas blizgus)	Dn16 x 2 mm; 3/4" (eurokonusas)	8.40
	A58702E9016	Antgalis daugiasluoksniam vamzdžiui (baltas)	Dn16 x 2 mm; 3/4" (eurokonusas)	9.45
	A58706B	Antgalis daugiasluoksniam vamzdžiui (chromuotas blizgus)	Dn18 x 2 mm; 3/4" (eurokonusas)	8.40

Pastaba: Termostatinių galvučių, antgalių, apdailų ir ventilių kodai pateikti standartinės - chromo(B) spalvos. Prekių kode spalvą nurodo esanti raidė (pvz.: A54705B - chromo spalvos apdaila)

Yra galimybė pasirinkti: baltos(E), aukso(H), matinio chromo(R), nerūdijančio plieno(L), šlifuoto vario(I), šlifuoto sidabro(J), šlifuotos bronzos(M) spalvų gaminius.

Dėl išvardintų spalvų gaminių kainų teirautis "Celsis" prekybos vietose.

Rankšluosčių džiovintuvų priedai

	Kodas	Pavadinimas	Techninės charakteristikos	Kaina su PVM
Antgaliai daugiasluoksniam vamzdžiui				
	A58706E9016	Antgalis daugiasluoksniam vamzdžiui (baltas)	Dn18 x 2 mm; 3/4" (eurokonusas)	9.45
	A43305B	Antgalis variniam vamzdžiui (chromuotas blizgus)	Dn16 x 2 mm; 3/4" (eurokonusas)	6.85
	A43305E9016	Antgalis variniam vamzdžiui (baltas)	Dn16 x 2 mm; 3/4" (eurokonusas)	7.55
Montavimo apdailos				
	A54705E	Balta apdaila (dvi skylės); prijungimo atstumas 40 mm, tinka vamzdžiams iki DN16	Dn18 x 70 mm	38.65
	A54705B	Chromuota (blizgi) apdaila (dvi skylės); prijungimo atstumas 40 mm, tinka vamzdžiams iki DN16	Dn18 x 70 mm	32.55
	A55035B	Chromuota (blizgi) apdaila (dvi skylės); prijungimo atstumas 50 mm, tinka vamzdžiams iki DN20	Dn25 x 70 mm	45.90
	A55035E	Balta apdaila (dvi skylės); prijungimo atstumas 50 mm, tinka vamzdžiams iki DN20	Dn25 x 70 mm	50.55
	A55031B	Chromuota (blizgi) apdaila (dvi skylės); prijungimo atstumas 50 mm, tinka vamzdžiams iki DN16	Dn18 x 70 mm	45.90
	A55031E	Balta apdaila (dvi skylės); prijungimo atstumas 50 mm, tinka vamzdžiams iki DN16	Dn18 x 70 mm	36.70
	A31801A	Balta apdaila (viena skylė)		0.32
	A56956B	Chromuota apdaila 45 mm	Dn16	3.05
	A5475002B	Chromuota apdaila, prijungimo atstumas 40 mm	1/2" x 16; L-120 mm	46.00
	A5475002E	Balta apdaila, prijungimo atstumas 40 mm	1/2" x 16; L-120 mm	58.30
	A5475001B	Chromuota apdaila, prijungimo atstumas 50 mm	1/2" x 16; L-120 mm	46.00
	A5475001E	Balta apdaila, prijungimo atstumas 50 mm	1/2" x 16; L-120 mm	53.35
	Trišakiai			
	TRBALTAS	Trišakis elektriniam tenui, baltas		5.00
	TRCH	Trišakis elektriniam tenui, chromas		5.00

Pastaba: Termostatinų galvučių, antgalių, apdailų ir ventilių kodai pateikti standartinės - chromo(B) spalvos. Prekių kode spalvą nurodo esanti raidė (pvz.: A54705B - chromo spalvos apdaila)

Yra galimybė pasirinkti: baltos(E), aukso(H), matinio chromo(R), nerūdijančio plieno(L), šlifuoto vario(I), šlifuoto sidabro(J), šlifuotos bronzos(M) spalvų gaminius.

Dėl išvardintų spalvų gaminių kainų teirautis "Celsis" prekybos vietose.

Rankšluosčių džiovintuvų priedai

	Kodas	Pavadinimas	Techninės charakteristikos	Kaina su PVM
Ventiliai COMPACT				
	V1504-10B	Balansinis ventilis (chromuotas blizgus)	1/2" x 1/2" vidiniu sriegiu	26.80
	V1523-10B	Termostatinis ventilis (chromuotas blizgus)	1/2" x 1/2" vidiniu sriegiu	38.00
Ventiliai FIRST				
	V1404-10CB	Balansinis ventilis (chromuotas blizgus)	1/2" x 1/2" vidiniu sriegiu	13.65
	V1404-10E	Balansinis ventilis (baltas)	1/2" x 1/2" vidiniu sriegiu	14.70
	V1423-10CB	Termostatinis ventilis (chromuotas blizgus)	1/2" x 1/2" vidiniu sriegiu	19.95
	V1423-10E	Termostatinis ventilis (baltas)	1/2" x 1/2" vidiniu sriegiu	22.05
Ventiliai MINIMALIST				
	V43310B	Kampinis ventilis (chromuotas blizgus)	1/2" x 1/2" vidiniu sriegiu	77.80
	V43410B	Balansinis ventilis (chromuotas blizgus)	1/2" x 1/2" vidiniu sriegiu	77.80
Ventiliai CUBE-EASY				
	V166310B	Kampinis ventilis (chromuotas blizgus)	1/2" x 1/2" vidiniu sriegiu	68.45
	V166410B	Balansinis ventilis (chromuotas blizgus)	1/2" x 1/2" vidiniu sriegiu	68.45
Ventiliai CORNER-COMBI				
	V1301-01BDX	Termostatinis ventilis (chromuotas blizgus)	1/2" x 24-19 vidiniu sriegiu	69.95
	V1101-01BDX	Kampinis ventilis (chromuotas blizgus)	1/2" x 24-19 vidiniu sriegiu	52.60
Automatiniai nuorintuvai				
	V06304B	Nuorintuvas automatinis	1/2"	11.85
Kolektoriai vandentiekiai				
	C52200QBI35	Kolektorius vandentiekiai 2 žiedų, 3/4" vidus/išorė	3/4" (Eurokonusas)	14.90
	C52300QBI35	Kolektorius vandentiekiai 3 žiedų, 3/4" vidus/išorė	3/4" (Eurokonusas)	22.80
	C52400QBI35	Kolektorius vandentiekiai 4 žiedų, 3/4" vidus/išorė	3/4" (Eurokonusas)	28.90
	C52500QBI35	Kolektorius vandentiekiai 5 žiedų, 3/4" vidus/išorė	3/4" (Eurokonusas)	35.30

Pastaba: Termostatinių galvučių, antgalių, apdailų ir ventilių kodai pateikti standartinės - chromo(B) spalvos. Prekių kode spalvą nurodo esanti raidė (pvz.: A54705B - chromo spalvos apdaila)

Yra galimybė pasirinkti: baltos(E), aukso(H), matinio chromo(R), nerūdijančio plieno(L), šlifuto vario(I), šlifuto sidabro(J), šlifutos bronzos(M) spalvų gaminius.

Dėl išvardintų spalvų gaminių kainų teirautis "Celsis" prekybos vietose.

Rankšluosčių džiovintuvų priedai

	Kodas	Pavadinimas	Techninės charakteristikos	Kaina su PVM
Ekscentrikai radiatoriams				
	A45511Q	Ekscentrikas	1/2" x 10 mm	7.35
	A45512Q	Ekscentrikas	1/2" x 20 mm	6.40
	A45513Q	Ekscentrikas	1/2" x 30 mm	6.70
	A45514Q	Ekscentrikas	1/2" x 40 mm	7.05
	A45515Q	Ekscentrikas	1/2" x 50 mm	7.35
	A45516Q	Ekscentrikas	1/2" x 60 mm	7.90
Kryžmė vamzdžių sukeitimui				
	1300434	X formos kryžmė	G 3/4"	12.45
<i>Pastaba: gamintojas HERZ</i>				
Vožtuvai zoniniai ir pavaros				
	V08301Q	Vožtuvas zoninis dviejų eigų v/i	1/2"	41.15
	V08302Q	Vožtuvas zoninis dviejų eigų v/i	3/4"	51.25
	V08303Q	Vožtuvas zoninis dviejų eigų v/i	1"	68.55
	A41501A	Pavara servo dviejų krypčių su rėle	230 V	119.80
Atsarginės dalys				
	A31300A	Srovės nukreiptuvas džiovintuvų prijungimo mazgams		1.05
	NV81109A	Vamzdelis plastikinis vožtuvams V811, ilgis 35 cm	Dn11	1.60
	A51411Q	Veržlė vožtuvams V811	1/2" iš. x 3/4" vid.	5.80

Pastaba: Termostatinų galvučių, antgalių, apdailų ir ventilių kodai pateikti standartinės - chromo(B) spalvos. Prekių kode spalvą nurodo esanti raidė (pvz.: A54705B - chromo spalvos apdaila)

Yra galimybė pasirinkti: baltos(E), aukso(H), matinio chromo(R), nerūdijančio plieno(L), šlifuoto vario(I), šlifuoto sidabro(J), šlifuotos bronzos(M) spalvų gaminius.

Dėl išvardintų spalvų gaminių kainų teirautis "Celsis" prekybos vietose.

Rankšluosčių džiovintuvų priedai

	Kodas	Pavadinimas	Kaina su PVM
	GV300BALTAS	Elektrinis 300w tenas, reguliuojamas, be trišakio, baltas	67.00
	GV300CHR	Elektrinis 300w tenas, reguliuojamas, be trišakio, chromas	71.00
	GV600BALTAS	Elektrinis 600w tenas, reguliuojamas, be trišakio, baltas	69.00
	GV600CHR	Elektrinis 600w tenas, reguliuojamas, be trišakio, chromas	76.00

TERMA
SINCE 1990



Rankšluosčių džiovintuvų priedai

	Kodas	Pavadinimas	Kaina su PVM
Elektriniai rankšluosčių džiovintuvų tenai MEG			
	68-5030TRIS	Elektrinis 300W tenas, reguliuojamas, su trišakiu, baltas	61.00
	68-5030CHTR	Elektrinis 300W tenas, reguliuojamas, su trišakiu, chromas	68.00
	68-5020TRIS	Elektrinis 600W tenas, reguliuojamas, su trišakiu, baltas	61.00
	68-5020CHTR	Elektrinis 600W tenas, reguliuojamas, su trišakiu, chromas	68.00
Elektriniai rankšluosčių džiovintuvų tenai MOA			
	MOA300SWBTR	Elektrinis 300 tenas, reguliuojamas, su trišakiu, baltas	65.00
	MOA300SWCHR	Elektrinis 300 tenas, reguliuojamas, su trišakiu, chromas	71.00
	MOA300SWJTR	Elektrinis 300 tenas, reguliuojamas, su trišakiu, juodas	69.00
	MOA300SWSTR	Elektrinis 300 tenas, reguliuojamas, su trišakiu, silver	69.00
	MOA600SWBTR	Elektrinis 600 tenas, reguliuojamas, su trišakiu, baltas	65.00
	MOA600SWCHR	Elektrinis 600 tenas, reguliuojamas, su trišakiu, chromas	71.00
	MOA600SWJTR	Elektrinis 600 tenas, reguliuojamas, su trišakiu, juodas	69.00
MOA600SWSTR	Elektrinis 600 tenas, reguliuojamas, su trišakiu, silver	69.00	
Kaitinimo elementai			
	SPLIT-300W	Elektrinis kaitinimo elementas 300 W	24.00
	SPLIT-400W	Elektrinis kaitinimo elementas 400 W	24.00
	SPLIT-600W	Elektrinis kaitinimo elementas 600 W	24.00
	SPLIT-800W	Elektrinis kaitinimo elementas 800 W	24.00
	SPLIT-1000W	Elektrinis kaitinimo elementas 1000 W	24.00

Pastaba: elektrinius rankšluosčių džiovintuvų tenus MEG, MOA galima užsakyti su spiraliniu arba tiesiu laidu. Taip pat yra galimybė paslėptam maitinimo prijungimui iš sienos (kaina nesikeičia).











Elektriniai rankšluosčių džiovintuvų valdikliai KTX

	Pavadinimas	Kaina su PVM			
		Baltas	Chromuotas	Juodas	Silver
<p>Valdiklis skirtas montuoti į rankšluosčių džiovintuvus, gyvatukus, uždaroje šildymo sistemoje. Skaitmeninis indikatorius rodo nustatytą temperatūrą bei kaitinimo elemento būklę. Turi 24h laikrodį, džiovinimo laikas nustatomas pagal laikrodį. 1°C tikslumu</p>					
	KTX3	56.00	69.00	62.00	62.00
<p>Valdiklis skirtas montuoti į rankšluosčių džiovintuvus, gyvatukus, uždaroje šildymo sistemoje. Skaitmeninis indikatorius rodo nustatytą temperatūrą bei kaitinimo elemento būklę. Turi šildymo laiko laikmatį - 1, 2 arba 4 valandos. Turi nuotolinio valdymo g</p>					
	KTX4	56.00	69.00	62.00	62.00









10

Pastaba: elektrinius rankšluosčių džiovintuvų valdiklius KTX galima užsakyti su spiraliniu arba tiesiu laidu. Taip pat yra galimybė paslėptam maitinimo prijungimui iš sienos (kaina nesikeičia).



Reguliavimo prietaisai

	Kodas	Pavadinimas	Techninės charakteristikos	Kaina su PVM
Kontaktinis termostatas				
	R373Y013	Kontaktinis termostatas	20°C-90°C	18.75
Radiatorių prijungimo mazgai su nipeliais				
	R387X002	Nereguliuojamas, tiesus, dvivamzdei sistemai	3/4" x 1/2" (iš.sr.)	13.55
	R388X002	Nereguliuojamas, kampinis, dvivamzdei sistemai	3/4" x 1/2" (iš.sr.)	13.55
	R383X002	Reguliuojamas, tiesus, vienvamzdei ir dvivamzdei sistemoms	3/4" x 1/2" (iš.sr.)	21.85
	R384X002	Reguliuojamas, kampinis, vienvamzdei ir dvivamzdei sistemoms	3/4" x 1/2" (iš.sr.)	21.85
Purvo atskirtuvas				
	R146CX004	Magnetinis purvo atskirtuvas	Dn20	77.00
Termostatinės galvutės				
	R460HX011	Termostatinė galvutė R460 (jungtis M30x1,5)	Nustatymas 8°C-32°C	9.20
	R470X001	Termostatinė galvutė R470 (pajung.: CLIP CLAP)	Nustatymas 8°C-32°C	12.00
Termostatiniai reguliavimo vožtuvai su išankstiniu nustatymu				
	R402PX033	Tiesus (term. galvutės pajung: CLIP-CLAP)	1/2"	15.15
Termostatiniai reguliavimo vožtuvai be išankstinio nustatymo				
	R402HX003	tiesus (term. galvutės pajung: m30 x 1,5)	1/2"	9.75
	R402HX004	tiesus (term. galvutės pajung: m30 x 1,5)	3/4"	18.35





Reguliavimo prietaisai

	Kodas	Pavadinimas	Techninės charakteristikos	Kaina su PVM
Termostatiniai reguliavimo vožtuvai be išankstinio nustatymo				
	R401HX003	kampinis (term. galvutės pajung: m30 x 1,5)	1/2"	9.45
	R401HX004	kampinis (term. galvutės pajung: m30 x 1,5)	3/4"	18.35
	R415HX003	ašinis (term. galvutės pajung: m30 x 1,5)	1/2"	11.00
Balansiniai vožtuvai				
	R6X033	reguliavimas rankenėle, tiesus	1/2"	10.05
	R706X013	reguliavimas rankenėle, tiesus	1/2"	6.35
	R6X034	reguliavimas rankenėle, tiesus	3/4"	16.55
	R5X033	reguliavimas rankenėle, kampinis	1/2"	8.50
	R705X013	reguliavimas rankenėle, kampinis	1/2"	6.35
	R5X034	reguliavimas rankenėle, kampinis	3/4"	15.35
	R17X033	reguliavimas atsuktuvu, tiesus	1/2"	6.35
	R17DX004	reguliavimas atsuktuvu, tiesus	3/4"	12.20
	R16X033	reguliavimas atsuktuvu, kampinis	1/2"	6.05
Komplektuojančios detalės				
	R483Y001	Eurokūgis su tarpine	d18	0.85
	R483Y002	Nipelis	1/2" x 3/4"	2.00
	R483Y003	Nipelis Giacomini radiatorių mazgams	1/2" x 3/4" (eurokonusas)	1.50







Reguliavimo prietaisai

	Kodas	Pavadinimas	Techninės charakteristikos	Kaina su PVM
Balansavimo vožtuvai				
	423215	reguliavimas rankenėle, tiesus	1/2"	6.50
	423315	reguliavimas rankenėle, kampinis	1/2"	6.50
	430815	reguliavimas atsuktuvu, tiesus	1/2"	6.10
	430915	reguliavimas atsuktuvu, kampinis	1/2"	6.10

Reguliavimo prietaisai

	Kodas	Techninės charakteristikos	Kaina su PVM
Termostatinės galvutės (jungtis M30x1,5)			
	6853-00500	S, nustatymas 6°C-28°C	6.99
	6700-00500	DX, nustatymas 6°C-28°C	16.00
	6700-32500	DX, nustatymas 16°C-28°C	17.00
	6000-09500	K, su 2 ribotuvais, nustatymas 6°C-28°C	17.00
	6040-00500	K, su apsauga nuo vagystės, nustatymas 6°C-28°C	18.00
	6740-00500	VDX, 11 tipo radiatoriams, nustatymas 6°C-28°C	21.00
	7300-00500	WK, kampinė, nustatymas 6°C-28°C	25.00
	2500-00500	B, antivandalinė, nustatymas 8°C-26°C	34.00
	6402-00500	K, daviklis 2m, nustatymas 20°C-50°C	57.00
	6602-00500	K, daviklis 2m, nustatymas 40°C-70°C	53.00
	2802-00500	F, kanaliniams konvektoriams, kapiliaras 2m	88.00
	2805-00500	F, kanaliniams konvektoriams, kapiliaras 5m	94.00
Elektroterminės pavaros su indikatoriumi grindų šildymo kolektoriams ir termostatiniais vožtuvams, jungtis M30x1,5			
	1807-00500	EMOtec 230V NC, dvitaškė, kabelis 0,6m	27.00
	1809-00500	EMOtec 230V NO, dvitaškė, kabelis 0,6m	27.00
	1833-00500	EMO T 230V NC, IP54, dvitaškė, kabelis 1m	43.00
	1837-00500	EMO T 230V NO, IP54, dvitaškė, kabelis 1m	43.00
	1843-00500	EMO T 24V NC, IP54, dvitaškė, kabelis 1m	43.00
	1847-00500	EMO T 24V NO, IP54, dvitaškė, kabelis 1m	43.00

Reguliavimo prietaisai

	Kodas	Techninės charakteristikos	Kaina su PVM
Termostatiniai vožtuvai be išankstinio nustatymo, korpusas nikeluotas žalvaris, jungtis M30x1,5			
	3441-02000	DN1/2", Calypso, kampinis, Kvs – 2,0	16.50
	3441-03000	DN3/4", Calypso, kampinis, Kvs – 2,5	23.60
	3442-02000	DN1/2", Calypso, tiesus, Kvs – 2,0	16.50
	3442-03000	DN3/4", Calypso, tiesus, Kvs – 2,5	23.60
	3440-02000	DN1/2", Calypso, ašinis, Kvs – 1,5	19.10
	3440-03000	DN3/4", Calypso, ašinis, Kvs – 2,0	26.20
	2242-02000	Dn1/2", mažo hidraulinio pasipriešinimo, tiesus, renovacijai, Kvs 2.5	20.00
	2242-03000	Dn3/4", mažo hidraulinio pasipriešinimo, tiesus, renovacijai, Kvs 4.5	33.00
Termostatiniai vožtuvai su išankstiniu nustatymu, korpusas nikeluotas žalvaris, jungtis M30x1,5			
	3451-02000	DN1/2", Calypso - exact, kampinis, Kvs – 0,86	18.00
	3452-02000	DN1/2", Calypso - exact, tiesus, Kvs – 0,86	18.00
	3450-02000	DN1/2", Calypso - exact, ašinis, Kvs – 0,86	19.90
	3461-02000	Dn1/2", automatinis vožtuvas Eclipce F, kampinis, 10-150 l/h	33.00
	3462-02000	Dn1/2", automatinis vožtuvas Eclipce F, tiesus, 10-150 l/h	36.00
	3460-02000	Dn1/2", automatinis vožtuvas Eclipce F, ašinis, 10-150 l/h	40.00
Radiatorių prijungimo vožtuvai Regultec F			
	0332-02000	DN1/2", tiesus, Kvs – 1,74	9.70
	0332-03000	DN3/4", tiesus, Kvs – 1,93	14.50
	0331-02000	DN1/2", kampinis, Kvs – 1,74	9.70
	0331-03000	DN3/4", kampinis, Kvs – 1,93	14.50
Radiatorių prijungimo mazgai Vecotrim, su uždarymu, nikeluoti			
	0564-50000	DN1/2", Tiesus, vidinis sriegis	15.39
	0565-50000	DN1/2", Kampinis, vidinis sriegis	23.75
	0566-50000	DN3/4", Kampinis, isorinis sriegis	23.90
Trieigis srauto skirstymo vožtuvas šildymo/šaldymo sistemoms su išankstiniu nustatymu, iš raudonosios bronzos, jungtis M30x1,5			
	4160-02000	Dn1/2", 110°C, Kvs 2.47, PN10	68.00
	4160-03000	Dn3/4", 110°C, Kvs 3.48, PN10	70.00
	4160-04000	Dn1", 110°C, Kvs 5.12, PN10	89.00
	4160-02010	Srieginis antgalis Dn1/2"	2.00
	4160-03010	Srieginis antgalis Dn3/4"	4.00
	4160-04010	Srieginis antgalis Dn1"	6.00
	Trieigis srauto maišymo vožtuvas šildymo/šaldymo sistemoms, iš raudonosios bronzos, jungtis M30x1,5		
	4170-02000	Dn1/2", 120°C, Kvs 2.5, PN10	72.00
	4170-03000	Dn3/4", 120°C, Kvs 3.5, PN10	74.00
	4170-04000	Dn1", 120°C, Kvs 4.6, PN10	86.00
	4170-05000	Dn1.1/4", 120°C, Kvs 6.4, PN10	95.00
	4160-02010	Srieginis antgalis Dn1/2"	2.00
	4160-03010	Srieginis antgalis Dn3/4"	4.00
	4160-04010	Srieginis antgalis Dn1"	6.00





Reguliavimo prietaisai

	Kodas	Techninės charakteristikos	Kaina su PVM
Grižtamo srauto temperatūros ribotuvas RTL, temperatūros nustatymo ribos nuo 10°C ki 50°C			
	9174-02800	Dn1/2" x 1/2", išorė/vidus, tiesus, nustatymo ribos 10°-50°C	57.00
	9154-02800	Dn3/4" x 1/2", išorė/vidus, tiesus, nustatymo ribos 10°-50°C	54.00
	9173-02800	Dn1/2" x 1/2", išorė/vidus, kampinis, nustatymo ribos 10°-50°C	56.00
	9153-02800	Dn3/4" x 1/2", išorė/vidus, kampinis, nustatymo ribos 10°-50°C	51.00
Apvedimo vožtuvas Hydrolux			
	5501-03000	Dn3/4", reguliavimo ribos 50-500mBar, 120°C, PN10	61.00
	5501-04000	Dn1", reguliavimo ribos 50-500mBar, 120°C, PN10	74.00
	5501-05000	Dn1.1/4", reguliavimo ribos 50-500mBar, 120°C, PN10	83.00
Instaliacinės dėžutės grindiniam šildymui Multibox, baltos			
	9303-00800	C/RTL, su grįžtamo srauto temperatūros ribotuvu RTL, uždara, reguliavimo ribos 10°-50°C	116.00
	9302-00800	K, nuo aplinkos temperatūros, reguliavimo ribos 6°-28°C	144.00
	9304-00800	RTL, nuo vandens temperatūros, reguliavimo ribos 10°-50°C	153.00
	9306-00800	F, nuo aplinkos temperatūros, reguliavimo ribos 6°-28°C	119.00
	9301-00800	K-RTL, nuo aplinkos ir vandens temperatūros	248.00
TBV balansiniai vožtuvai (balansavimas, išankstinis nustatymas, uždarymas)			
	52-137-115	Dn15, Kvs 0.9, PN16	43.00
	52-138-115	Dn15, Kvs 1.8, PN16	43.00
	52-138-120	Dn20, Kvs 3.8, PN16	48.00
TBV-C balansiniai kontroliniai vožtuvai su užsisandarinančiu matavimo antvamzdžiu, jungtis M30x1,5			
	52-134-115	Dn15, vidiniu sriegiu, Kvs 1.8, PN16	58.00
	52-134-120	Dn20, vidiniu sriegiu, Kvs 3.4, PN16	65.00
	52-134-125	Dn25, vidiniu sriegiu, Kvs 7.2, PN16	92.00
<i>Tinka EMOTec ir EMO-T pavaros</i>			
STAD balansiniai srauto reguliavimo vožtuvai su įstrižu kotu ir užsisandarinančiu matavimo antvamzdžiu			
	52-151-014	Dn15, be drenažo, Kvs 2.52, PN20	72.00
	52-151-020	Dn20, be drenažo, Kvs 5.7, PN20	82.00
	52-151-025	Dn25, be drenažo, Kvs 8.7, PN20	86.00
	52-151-032	Dn32, be drenažo, Kvs 14.2, PN20	110.00
	52-151-040	Dn40, be drenažo, Kvs 19.2, PN20	140.00
	52-151-050	Dn50, be drenažo, Kvs 33, PN20	172.00
Automatinio balansavimo ventilių komplektai STAD ir STAP, vienodo slėgio skirtumo palaikymui tarp stovų			
	52-265-115	DN15, slėgio skirtumo reguliatorius STAP, 5-25 kPa	181.00
	52-151-214	DN15, balansinis vožtuvas STAD, su dren, Kvs – 2,52	84.00
	52-265-120	DN20, slėgio skirtumo reguliatorius STAP, 5-25 kPa	204.00
	52-151-220	DN20, balansinis vožtuvas STAD, su dren, Kvs – 5,7	91.00
	52-265-025	DN25, slėgio skirtumo reguliatorius STAP, 10-60 kPa	215.00
	52-151-225	DN25, balansinis vožtuvas STAD, su dren, Kvs – 8,7	101.00

Reguliavimo prietaisai

	Kodas	Techninės charakteristikos	Kaina su PVM
Automatinio balansavimo vožtuvai Compact-P, pavaros jungis M30x1,5			
	52-164-015	DN15", (G3/4") automatinis ventilis, Qmax – 140 l/h	123.00
	52-164-020	DN20", (G1") automatinis ventilis, Qmax – 1150 l/h	136.00
	52-164-025	DN25", (G1.1/4") automatinis ventilis, Qmax – 2150 l/h	155.00

Automatiniai nuorintojai, purvo ir magnetito separatoriai

	Kodas	Techninės charakteristikos	Kaina su PVM
Automatiniai nuorintojai Zeparo ZUT			
	7890515	Dn15, vidinis sriegis, žalvarinis, maks. t 110°C, PN10	39.50
	7890520	Dn20, vidinis sriegis, žalvarinis, maks. t 110°C, PN10	101.00
	7890525	Dn25, vidinis sriegis, žalvarinis, maks. t 110°C, PN10	107.00
Atskyrėjai purvui bei šiukšlėms Zeparo ZUD			
	7892120	Dn20, vidiniai sriegiais, žalvarinis, maks. t 110°C, PN10	126.00
	7892125	Dn25, vidiniai sriegiais, žalvarinis, maks. t 110°C, PN10	140.00
	7892132	Dn32, vidiniai sriegiais, žalvarinis, maks. t 110°C, PN10	190.00
Atskyrėjai purvui bei šiukšlėms su magnetu Zeparo ZUM			
	7893120	Dn20, vidiniai sriegiais, žalvarinis, maks. t 110°C, PN10 (sausas įmagnetinta šerdis magnetito surinkimui)	95.00
	7893125	Dn25, vidiniai sriegiais, žalvarinis, maks. t 110°C, PN10 (sausas įmagnetinta šerdis magnetito surinkimui)	99.00
	7893132	Dn32, vidiniai sriegiais, žalvarinis, maks. t 110°C, PN10 (sausas įmagnetinta šerdis magnetito surinkimui)	125.00
Oro atskyrėjai (separatoriai) ZUV			
	7891120	Dn20, horizontalus, maks. t 110°C, >1.3 m³/h, PN10	69.00
	7891125	Dn25, horizontalus, maks. t 110°C, >2.1 m³/h, PN10	79.00
	7891132	Dn32, horizontalus, maks. t 110°C, >3.7 m³/h, PN10	99.00
	7891140	Dn40, horizontalus, maks. t 110°C, >5 m³/h, PN10	129.00
Automatiniai purvo ir magnetito separatoriai Zeparo Cyclone ZCD			
	7897420	DN20, vidinis sriegis, Qmaks – 2,3	103.50
	7897425	DN25, vidinis sriegis, Qmaks – 3,8	120.90
	7897432	DN32, vidinis sriegis, Qmaks – 7,2	155.50
	7897440	DN40, vidinis sriegis, Qmaks – 10,2	198.00
	7897450	DN50, vidinis sriegis, Qmaks – 16,0	222.00

Automatiniai nuorintojai, purvo ir magnetito separatoriai



	Kodas	Techninės charakteristikos	Kaina su PVM
	9251010	Oro separatorius horiz. 3/4", 10bar, 110°C	97.00

**Automatiniai nuorintojai, purvo ir magnetito
sepatoriai**

	Kodas	Techninės charakteristikos	Kaina su PVM
	9251020	Oro separatorius horiz. 1", 10bar, 110°C	101.00
	9251510	Oro separatorius vertikalus 3/4", 10bar, 110°C	140.00
	9251520	Oro separatorius vertikalus 1", 10bar, 110°C	145.00
	9252010	Purvo gaudytuvas horiz., 3/4", 10bar, 110°C	40.00
	9252020	Purvo gaudytuvas horiz., 1", 10bar, 110°C	40.00
	9252510	Purvo gaudytuvas vertik., 3/4", 10bar, 110°C	140.00
	9252520	Purvo gaudytuvas vertik., 1", 10bar, 110°C	145.00

**Automatiniai nuorintojai, purvo ir magnetito
sepatoriai**



Flamco

	Kodas	Techninės charakteristikos	Kaina su PVM
Automatiniai nuorintuvai FLEXVENT			
	27710	H 1/2", kampinis	9.54
	27740	1/2" su vožtuvėliu	8.51
Hidraulinio srautų atskyrimo indai FLEXBALANCE ECOPLUS C			
	28377	1" iki 60 kw	220.00
	28378	1 1/4" iki 100 kw	291.07
	28379	1 1/2" iki 140 kw	359.32
	28380	2" iki 200 kw	428.95
Automatiniai nuorintuvai FLEXVENT			
	28515	TOP 1/2"	38.69
	28520	SUPER 1/2"	56.74
Oro burbuliukų atskirtuvai FLAMCOVENT SMART			
	30001	3/4"	81.24
	30003	1"	95.16
	30004	1 1/4"	116.07
	30005	1 1/2"	134.62
	30006	2"	157.85

**Automatiniai nuorintojai, purvo ir magnetito
sepatoriai**





Flamco

	Kodas	Techninės charakteristikos	Kaina su PVM
Purvo atskirtuvas CLEAN			
	30021	3/4"	81.24
	30023	1"	95.16
	30024	1 1/2"	116.07
	30025	1 1/4"	134.62
	30026	2"	157.85
Oro ir purvo atskirtuvas CLEAN SMART			
	30041	3/4"	109.09
	30043	1"	134.62
	30044	1 1/4"	157.85
	30045	1 1/2"	178.73
	30046	2"	199.62
Apsaugos grupė Flexcon KSG 3/4" EcoPlus			
	27930	Slėgis iki 2,5 bar, katilo galingumas iki 115 kW	51.05

11

Danfoss

Reguliavimo prietaisai

	Kodas	Pavadinimas	Techninės charakteristikos	Kaina su PVM
Termostatinės galvutės RA jungčiai				
	013G5010	Termostatinė galvutė RAW 5010	Nustatymas 8°C-28°C	16.00
	013G5116	Termostatinė galvutė RAW 5116	Nustatymas 16°C-28°C	16.50
	013G2990	Termostatinė galvutė RA 2990	Nustatymas 5°C - 26°C, RAL 9016	26.70
	013G2920	Termostatinė galvutė RA 2920, antivandalinė	Nustatymas 5°C-26°C, su apsauginiu gaubtu	48.00
	013G7101	Termostatinė galvutė RTW-K 7101	Nustatymas 8°C-28°C, M30 X 1,5	6.95
Programuojama termostatinė galvutė Living ECO				
	014G1001	Termostatinė galvutė Living ECO2	Su RA ir M30 x 1,5 jungčių adapteriais, programuojama mobiliu telefonu/ plančete per Bluetooth, naudojant išmaniają programėlę	36.50

Reguliavimo prietaisai

	Kodas	Pavadinimas	Techninės charakteristikos	Kaina su PVM
Ventilis RA-N su išankstiniu nustatymu, RA jungtis				
	013G0014	Ventilis RA-N	Dn15, tiesus, Kvs 0,9	21.10
	013G0013	Ventilis RA-N	Dn15, kampinis, Kvs 0,9	21.10
	013G3273	Ventilis RA-N	Dn15, presuojamas, Kvs 0,9; kampinis	22.50
	013G3238	Ventilis RA-N	Dn15, presuojamas, Kvs 0,9; tiesus	22.40
	013G0016	Ventilis RA-N	Dn20, tiesus, Kvs 1,4	27.60
	013G0015	Ventilis RA-N	Dn20, kampinis, Kvs 1,4	27.60
Ventilis RA-G mažo pasipriešinimo, jungtis RA				
	013G1676	Ventilis RA-G	DN15, kampinis, Kvs – 4,3	29.00
	013G1675	Ventilis RA-G	DN15, tiesus, Kvs – 2,30	29.00
	013G1678	Ventilis RA-G	DN20, kampinis, Kvs – 5,01	30.15
	013G1677	Ventilis RA-G	DN20, tiesus, Kvs – 3,81	30.20
Ventilis RA-DV nuo slėgio nepriklausomas, jungtis RA				
	013G7714	Ventilis RA-DV	DN15, tiesus, Qmaks – 135 l/h	44.60
	013G7713	Ventilis RA-DV	DN15, kampinis, Qmaks – 135 l/h	44.60
Uždarymo vožtuvai RLV-S be drenažo, maks.darbinis slėgis 10 bar., maks. vandens temp. 120°C, nikeliuoti				
	003L0124	Uždarymo vožtuvas RLV-S	Dn15, tiesus, Kvs 2,2	7.10
	003L0123	Uždarymo vožtuvas RLV-S	Dn15, kampinis, Kvs 2,2	7.10
Radiatorių prijungimo mazgai RLV-KS dvivamzdėms sistemoms, rad. 1/2", sistemos 3/4"				
	003L0220	Radiatorių prijungimo mazgas	Tiesus	14.20
	003L0222	Radiatorių prijungimo mazgas	Kampinis	14.20
Termostatika grindiniam šildymui				
	003L1080	Komplektas (RTL)	Dn15, FJVR 15 + termostatinė galvutė	37.90
	003L1013	Vožtuvas FJVR (RTL)	Dn15, kampinis; Kvs 0,73	30.50
	003L1000	Instaliacinė FHV-R dėžutė apvaliu dangteliu	Pajungimas 3/4", Pmaks 6 bar, Tmax - 90°C, FJVR ventilis užsakomas atskirai	91.60
	003L1006	Instaliacinė FHV-R dėžutė kvadratinio dangteliu	Pajungimas 3/4", Pmaks 6 bar, Tmax - 90°C	81.00

Reguliavimo prietaisai

	Kodas	Pavadinimas	Techninės charakteristikos	Kaina su PVM
Rankinio nustatymo balansiniai vožtuvai USV-I su matavimo antgaliais				
	003Z2131	Vožtuvas balansinis USV-I 15	Dn15, Kvs 1,60; vidinis sriegis	36.80
	003Z2132	Vožtuvas balansinis USV-I 20	Dn20, Kvs 2,50; vidinis sriegis	38.20
	003Z2133	Vožtuvas balansinis USV-I 25	Dn25, Kvs 4; vidinis sriegis	59.80
	003Z2134	Vožtuvas balansinis USV-I 32	Dn32, Kvs 6,3; vidinis sriegis	80.10
	003Z2135	Vožtuvas balansinis USV-I 40	Dn40, Kvs 10; vidinis sriegis	92.90
	003Z2151	Vožtuvas balansinis USV-I 50	Dn50, Kvs 16; vidinis sriegis	154.00
Rankinio nustatymo balansiniai vožtuvai MSV-BD su pasukamais matavimo antgaliais, drenažo ir rutulinio ventilio uždarymo funkcija				
	003Z4000	Vožtuvas balansinis MSV-BD 15 LF	Dn15, Kvs 2,50; vidinis sriegis	64.90
	003Z4001	Vožtuvas balansinis MSV-BD 15	Dn15, Kvs 3 vidinis sriegis	64.90
	003Z4002	Vožtuvas balansinis MSV-BD 20	Dn20, Kvs 6; vidinis sriegis	73.70
	003Z4003	Vožtuvas balansinis MSV-BD 25	Dn25, Kvs 9,5; vidinis sriegis	77.60
	003Z4004	Vožtuvas balansinis MSV-BD 32	Dn32, Kvs 18; vidinis sriegis	109.40
	003Z4005	Vožtuvas balansinis MSV-BD 40	Dn40, Kvs 26; vidinis sriegis	139.80
	003Z4006	Vožtuvas balansinis MSV-BD 50	Dn50, Kvs 40; vidinis sriegis	171.60
Automatinio balansavimo ventilių komplektai ASV-PV ir ASV-I vienodo slėgio skirtumo palaikymui tarp stovų				
	003Z5501	Slėgio skirtumo reguliatorius	DN15, 5-25 kPa, be izoliacijos	91.60
	003L7641	Balansinis ventilis	DN15, Kvs 1.60, vidinis sriegis	53.40
	003Z5502	Slėgio skirtumo reguliatorius	DN20, 5-25 kPa, be izoliacijos	113.20
	003L7642	Balansinis ventilis	DN20, Kvs 2.50, vidinis sriegis	64.90
	003Z5503	Slėgio skirtumo reguliatorius	DN25, 5-25 kPa, be izoliacijos	144.90
	003L7643	Balansinis ventilis	DN25, Kvs 4.00, vidinis sriegis	73.70
Automatinio balansavimo ventiliai AB-QM, jungtis pavarai M30x1,5				
	003Z1212	Balansinis ventilis AB-QM	DN15, Qmaks 0.45 (m3/h), išorinis sriegis	155.20
	003Z1213	Balansinis ventilis AB-QM	DN20, Qmaks 0.90 (m3/h), išorinis sriegis	167.90
	003Z1214	Balansinis ventilis AB-QM	DN25, Qmaks 1.70 (m3/h), išorinis sriegis	203.30
	003Z1215	Balansinis ventilis AB-QM	DN32, Qmaks 3,20 (m3/h), išorinis sriegis	309.00
Pridedamas kontaktinis termostatas AT				
	041E0000	Pridedamas termostatas AT	Nustatomos temperatūros ribos 30°C - 90°C	26.70
Vožtuvai ir pavaros šildymui				
	065F2115	Vožtuvas dvieigis VS2	Dn15, PN16, Tmaks. 130°C, Kvs 1.6, eiga 4 mm, tinka pavaros AMV(E) 10,11,20,30	137.90
	065F2120	Vožtuvas dvieigis VS2	Dn20, PN16, Kvs 2.5, eiga 5 mm	184.20
	065F2125	Vožtuvas dvieigis VS2	Dn25, PN16, Kvs 4, eiga 5 mm	253.10
	065B2015	Vožtuvas dvieigis VM2	Dn15, PN25, Tmaks. 150°C, Kvs 2.5, eiga 5 mm, tinka pavaros AMV(E) 10,11,20,30.	291.00
	065B2016	Vožtuvas dvieigis VM2	Dn20, PN25, Kvs 4, eiga 5 mm	386.30
	065B2017	Vožtuvas dvieigis VM2	Dn25, PN25, Kvs 6.3, eiga 5 mm	430.30

Reguliavimo prietaisai

	Kodas	Pavadinimas	Techninės charakteristikos	Kaina su PVM
Vožtuvai ir pavaros šildymui				
	065B2018	Vožtuvas dveigis VM2	Dn32, PN25, Kvs 10, eiga 7 mm	470.20
	082G3001	Pavara AMV10, vožtuvams Dn15-25	230V, stiebo eiga 5 mm, stiebo judėjimo greitis 14 mm(s), pavaros galia 300N, vožtuvams VS2, VM2	484.70
	082G3007	Pavara AMV20, vožtuvams Dn15-50	230V, stiebo eiga 10 mm, stiebo judėjimo greitis 15 mm(s), pavaros galia 450N, vožtuvams VS2, VM2	703.30
	082G3011	Pavara AMV30, vožtuvams Dn15-50	230V, stiebo eiga 10 mm, stiebo judėjimo greitis 3 mm(s), pavaros galia 450N, vožtuvams VS2, VM2	703.30

Lituoti plokšteliniai šilumokaičiai 1 - pakopos

	Kaina su PVM																	
	8	10	16	20	26	30	36	40	50	60	70	80	90	100	110	120	130	140
XB 04-1, G 3/4	004B1011	004B1012	004B1014	004B1016	004B1017	004B1019	004B1021	004B1023	004B1024	004B1026								
	115.00	120.00	144.00	168.00	204.00	229.00	253.00	270.00	310.00	361.00								
XB 12L, G1		004H7660	004H7661	004H7662	004H7663	004H7664	004H7665	004H7666	004H7667	004H7668	004H7669	004H7670						
		173.00	192.00	213.00	249.26	289.00	308.55	353.00	391.00	457.00	522.00	607.00						
XB 12L izoliacija	004H4210	004H4210	004H4210	004H4210	004H4210	004H4211	004H4210	004H4211		004H4211	004H4211	004H4211						
	102.00	102.00	102.00	102.00	102.00	106.00	102.00	106.00		106.00	106.00	106.00						
XB 37H, G1		004B1705	004B1706	004B1707	004B1708	004B1709	004B1710	004B1711	004B1712	004B1714	004B1715	004B1716	004B1717	004B1718	004B1719	004B1720		
		275.00	310.00	335.00	371.00	396.00	432.00	457.00	519.00	581.00	643.00	704.00	766.00	826.00	888.00	949.00		
XB 37H izoliacija		004B1721	004B1721	004B1721	004B1721	004B1721	004B1722	004B1722	004B1722	004B1723	004B1723	004B1723	004B1723	004B1725	004B1725	004B1725		
		114.00	114.00	114.00	114.00	114.00	116.00	116.00	116.00	119.00	119.00	119.00	119.00	121.00	121.00	121.00		
XB 51L, G2		004B1141	004B1142	004B1532	004B1533	004B1194	004B1195	004B1196	004B1197	004B1198	004B1199	004B1200	004B1201	004B1202	004B1203	004B1204		
		558.00	653.00	733.00	842.00	922.00	1030.00	1122.00	1238.00	1354.00	1470.00	1618.00	1756.00	1911.00	2032.00	2151.00		
XB 52M			004H4520	004H4521	004H4522	004H4523	004H4524	004H4525	004H4526	004H4527	004H4528	004H4529	004H4530	004H4531	004H4532	004H4533	004H4534	
			733.00	842.00	922.00	1030.00	1121.67	1238.00	1354.00	1470.00	1618.00	1756.00	1911.00	2032.00	2151.00	2288.00	2422.00	
XB 52M izoliacija			004B1924	004B1924	004B1924	004B1924	004B1924	004B1924	004B1924	004B1924	004B1935	004B1935	004B1935	004B1950	004B1950	004B1960	004B1960	
			121.00	121.00	121.00	121.00	121.00	121.00	121.00	121.00	121.00	126.00	126.00	126.00	161.00	161.00	168.00	168.00

11
Lituoti plokšteliniai šilumokaičiai 2 - pakopų

	Kaina su PVM										
	20/20	26/26	30/30	36/36	40/40	46/46	50/50	56/56	60/60	66/66	70/70
XB 04-2, G3/4	004B1036	004B1037	004B1038	004B1039	004B1040	004B1041	004B1042	004B1043	004B1044		
	364.00	454.00	511.00	600.00	657.00	710.00	766.00	848.00	904.00		
XB 12L-2, G1	004H7610	004H7611	004H7612	004H7613	004H7614	004H7615	004H7618	004H7616	004H7617		
	421.00	466.00	530.00	605.00	688.00	765.00	893.00	801.00	857.00		
XB 12L-2 izoliacija	004H4211	004H4211	004H4211	004H4211	004H4212	004H4212	004H4213	004H4213			
	106.00	106.00	106.00	106.00	106.00	106.00	113.00	113.00			
XB 52M-2	004H4540	004H4541	004H4542	004H4543	004H4544	004H4545	004H4546	004H4547	004H4548	004H4549	004H4550
	1195.00	1393.00	1475.00	1612.00	1805.00	1969.00	2063.00	2206.00	2314.00	2455.00	2549.00
XB 52M-2 izoliacija	004B1924	004B1924	004B1924	004B1935	004B1935	004B1935		004B1950	004B1960	004B1960	
	121.00	121.00	121.00	126.00	126.00	126.00		161.00	168.00	168.00	





Matavimo prietaisai

	Kodas	Techninės charakteristikos	Kaina su PVM
Manometrai, tikslumo klasė 1,6; maks. darbinė temperatūra 80°C			
	03304-AZ-4	Dn63, 1/4", 0-4 bar, vertikalus	7.00
	03304-AZ-6	Dn63, 1/4", 0-6 bar, vertikalus	7.00
	03304-AZ-10	Dn63, 1/4", 0-10 bar, vertikalus	7.00
	03304-AZ-16	Dn63, 1/4", 0-16 bar, vertikalus	7.00
	03304-AZ-25	Dn63, 1/4", 0-25 bar, vertikalus	7.00
	03312-AZ-6	Dn100, 1/2", 0-6 bar, vertikalus	13.00
	03312-AZ-10	Dn100, 1/2", 0-10 bar, vertikalus	13.00
	03312-AZ-16	Dn100, 1/2", 0-16 bar, vertikalus	13.00
	03312-AZ-25	Dn100, 1/2", 0-25 bar, vertikalus	13.00
	03358-AZ-4	Dn63, 1/4", 0-4 bar, horizontalus	7.00
	03358-AZ-6	Dn63, 1/4", 0-6 bar, horizontalus	7.00
03358-AZ-10	Dn63, 1/4", 0-10 bar, horizontalus	7.00	
Manometrai su metrologine patikra, tikslumo klasė 1,6; maks. darbinė temperatūra 80°C			
	M10006	Dn100, 1/2", 0-6 bar, vertikalus	16.00
	M10010	Dn100, 1/2", 0-10 bar, vertikalus	16.00
	M10016	Dn100, 1/2", 0-16 bar, vertikalus	16.00





11







Matavimo ir kontrolės prietaisai

	Kodas	Techninės charakteristikos	Kaina su PVM
Termostatai			
	10025518	Pridedamas kontaktinis termostatas WTC-ES. Nustatymas 30°-90°C, Tmaks 110°C	18.72
	10013482	Įleidžiamas termostatas TC100/AN. Dn1/2", nustatymas 30°-90°C, gilzė 100 mm	29.12
	10013544	Kapiliarinis termostatas KTC100. Nustatymas 0°-90°C, kapiliaras 1,5m	18.72
Bimetaliniai termometrai, darbinis slėgis iki 10 bar, G1/2", T=0-120°C, tikslumo klasė 2,5			
	0301040	Ax. Dn63/50	5.20
	0302040	Ax. Dn80/50	7.28
	0303040	Ax. Dn100/50	10.40
	0301100	Ax. Dn63/100 (akumuliacinėms talpoms)	8.32
	0308060	Dn63, pridedamas	8.32
	0303840	Gilzė žalvarinė 1/2", 50 mm	3.12
	0303900	Gilzė žalvarinė 1/2", 100 mm	6.24

Matavimo ir kontrolės prietaisai

	Kodas	Techninės charakteristikos	Kaina su PVM	
Kapiliarinis termometras TC 50/100				
	10005469	Dn50, nustatymas 0°-120°C, kapiliaras 1m	14.56	
Spiritiniai termometrai				
	0307550	MTG 50, vertikalus, T = 0 - 160°C, darbinis slėgis iki 10bar, pajungimas 1/2", išoriniu sriegiu, plastmasiniu korpusu	28.08	
	0306320	Termometras spiritinis T = - 5 - +120°C, 200 mm	10.40	
	0306420	Bronzinė įvorė spiritiniam termometrai, ilgis 200 mm, pajungimas 1/2", išoriniu sriegiu	9.36	
Manometrai, tikslumo klasė 1,6; maks. darbinė temperatūra 80°C				
	0318204	Dn63 1/4", 0-4 bar, vertikalus	7.28	
	0318206	Dn63 1/4", 0-6 bar, vertikalus	7.28	
	0318210	Dn63 1/4", 0-10 bar, vertikalus	7.28	
	0318216	Dn63 1/4", 0-16 bar, vertikalus	7.28	
	0318225	Dn63 1/4", 0-25 bar, vertikalus	7.28	
	0322606	Dn100 1/2", 0-6 bar, vertikalus	13.52	
	0322610	Dn100 1/2", 0-10 bar, vertikalus	13.52	
	0322616	Dn100 1/2", 0-16 bar, vertikalus	13.52	
	0322705	Dn63 1/4", 0-4 bar, horizontalus	8.32	
	0322730	Dn63 1/4", 0-6 bar, horizontalus	8.32	
	0322735	Dn63 1/4", 0-10 bar, horizontalus	8.32	
	0321106	Dn80 1/4", 0-6 bar, horizontalus	13.52	
	0321110	Dn80 1/4", 0-10 bar, horizontalus	13.52	
0321116	Dn80 1/4", 0-16 bar, horizontalus	13.52		
Termomanometrai, T=0-120°C, tikslumo klasė 1,6; su automatinio apsauginiu vožtuvėliu, G1/2"				
	0332004	Dn80, P = 0-4 bar, horizontalus	17.68	
	0332006	Dn80, P = 0-6 bar, horizontalus	23.92	
	0333004	Dn80, P = 0-4 bar, vertikalus	17.68	
	0333006	Dn80, P = 0-6 bar, vertikalus	23.92	
	Automatiniai nuorintuvai, darbinis slėgis iki 10 bar, maks. darbinė temperatūra 110°C			
		0251410	MICROVENT MKV 15, su apsauginiu vožtuvėliu 3/8" x 1/2"	8.32
0254015		AV 15, kampinis, pajungimas 1/2", išoriniu sriegiu	10.40	
0259016		Apsauginis vožtuvas nuorintuvui 3/8" x 1/2"	2.08	

Matavimo ir kontrolės prietaisai

	Kodas	Techninės charakteristikos	Kaina su PVM
Apsauginiai vožtuvai			
	0215115	1/2" 1,5 bar	8.32
	0215118	1/2" 1,8 bar	8.32
	0216120	1/2" 2 bar	8.32
	0215125	1/2" 2,5 bar	8.32
	0215130	1/2" 3,0 bar	8.32
	0216104	1/2" 4,0 bar	8.32
	0216106	1/2" 6,0 bar	8.32
	0216108	1/2" 8,0 bar	8.32
	0216110	1/2" 10,0 bar	8.32
	0217215	3/4" 1,5 bar	13.52
	0217625	3/4" 2,5 bar	13.52
	0217630	3/4" 3,0 bar	13.52
	0217204	3/4" 4,0 bar	13.52
	0217206	3/4" 6,0 bar	13.52
	0217208	3/4" 8,0 bar	13.52
	0217210	3/4" 10,0 bar	13.52
	0218315	1" 1,5 bar	35.36
	0218325	1" 2,5 bar	35.36
	0218330	1" 3,0 bar	35.36
	0218304	1" 4,0 bar	35.36
	0218306	1" 6,0 bar	35.36
	0218308	1" 8,0 bar	35.36
	0218310	1" 10,0 bar	35.36
	0219430	1.1/4" 3,0 bar	60.32
0219404	1.1/4" 4,0 bar	60.32	
0219405	1.1/4" 5,0 bar	60.32	
0219406	1.1/4" 6,0 bar	60.32	
0219408	1.1/4" 8,0 bar	60.32	
Apsaugos grupė uždaroms šildymo sistemoms			
	0270132	KSG 30, komplektacija: manometras 4 bar, nuorintuvas, apsauginis vožtuvas 1/2" 3 bar. Pajungimas 1" vidiniu sriegiu	47.84
Termostatinis apsauginis vožtuvas			
	10027617	STS20.S, suveikia prie 97°C, pajungimas 3/4" vidiniu sriegiu, daviklio pajungimas 1/2" išoriniu sriegiu, kapiliaras - 1300 mm.	88.40
Vožtuvai išsiplėtimo indams			
	0608120	KAV 20, Dn20, darbinis slėgis iki 10 bar, Tmaks - 130°C	32.24
	0608125	KAV 25, Dn25, darbinis slėgis iki 10 bar, Tmaks - 130°C	54.08

Matavimo ir kontrolės prietaisai

	Kodas	Techninės charakteristikos	Kaina su PVM
Manometriniai kraneliai			
	0335015	RM 15, vidus/vidus 1/2", PN16, Tmaks - 90°C	9.36
	0335115	RM 15, vidus/išorė 1/2", PN16, Tmaks - 90°C	11.44
Automatinis sistemos papildymo vožtuvas			
	10004866	Alimat AL, 1/2", Pmaks 10bar, nustatymas 0,3-4bar	40.56



Matavimo kontrolės prietaisai

	Kodas	Techninės charakteristikos	Kaina su PVM
	180830	Kamino termostatas (100-300°C)	36.00

Reguliavimo prietaisai



	Kodas	Techninės charakteristikos	Kaina su PVM
Sistemos papildymo vožtuvai			
	091288	520, Dn25, Kvs 14	115.00
	091193	520, Dn32, Kvs 22	235.00
Termostatiniai pamašymo vožtuvai su integruota termostatine galva			
	091462	Prijungimo mazgas vandens šildytuvams (apsauginis vožtuvas 6 bar, atbulinis vožtuvas ir ventilis), Pn10, Pmaks10, Tdarb +35...+65°C, pralaidumas 2,5 m³/h, pajungimas G3/4" - 22 mm	115.00
	090085	Kombinuotas pamašymo vožtuvas, Pn10, Pmaks10, Tdarb +35...+65°C, pralaidumas 2,5 m³/h, pajungimas 22 mm	66.00
	181452	Termostatinis pamašymo vožtuvas, Pn10, Pmaks10, Tdarb +35...+65°C, pralaidumas 1,3 m³/h, pajungimas M1/2" (išorinis sriegis)	54.00
	181486	Termostatinis pamašymo vožtuvas, Pn10, Pmaks10, Tdarb +35...+65°C, pralaidumas 1,6 m³/h, pajungimas G3/4" (vidinis sriegis)	68.00
	181454	Termostatinis pamašymo vožtuvas, Pn10, Pmaks10, Tdarb +35...+65°C, pralaidumas 1,6 m³/h, pajungimas M1" (išorinis sriegis)	74.00

Reguliavimo prietaisai

	Kodas	Techninės charakteristikos	Kaina su PVM
Termostatiniai pamašymo vožtuvai su integruota termostatine galva			
			
Vožtuvai ir pavaros zoniniam valdymui			
	0066061	Pavara LK525 EMV-110K 230V – 1 m integruotas kabelis, 3-eigiui vožtuvui	58.00
	066060	Pavara LK525 EMV-110M 230V – "Molex" kištukas , 3-eigiui vožtuvui	53.00
	0066111	Pavara LK525 EMV-110K 230V – 1 m integruotas kabelis, 2-eigiui vožtuvui	58.00
	066106	Trieigis srautų skyrimo vožtuvas LK525, Dn25 išorinis sriegis, Kvs 8 m³/h, Tmax 90 °C	50.00
	066107	Trieigis srautų skyrimo vožtuvas LK525, Dn32 išorinis sriegis, Kvs 8 m³/h, Tmax 90 °C	58.00
	066103	Dvieigis srautų skyrimo vožtuvas LK525, Dn32 išorinis sriegis, Kvs 11 m³/h, Tmax 90 °C	56.00
	066109	Trieigis srautų skyrimo vožtuvas LK525, 28 mm presuojamas sriegis, Kvs 7 m³/h, Tmax 90 °C	57.00
	066105	Dvieigis srautų skyrimo vožtuvas LK525, 28 mm presuojamas sriegis, Kvs 7 m³/h, Tmax 90 °C	60.00
	066083	Pavaros laidas LK525 "Molex" 1 m kabelio	4.00

11







Reguliavimo prietaisai

	Kodas	Techninės charakteristikos	Kaina su PVM
Termostatinės galvutės			
	T3001W0	Termostatinė galvutė Thera - 4. M 30 x 1,5. Balta	11.74
	HR90	M30 x 1,5, elektroninė, nustatymas 8°C-28°C, atlenkiamas ekranas, su ECO funkcija	64.98
Termostatiniai pamašymo vožtuvai su integruota termostatine galva			
	TM50-1-2E	PN10, Pmaks 2,5 bar, Tdarb +30...+60°C, Tmaks 90°C, pralaidumas 25 l/min (1,5m³/h), pajungimas G1/2"	54.81
	TM200-3-4A	PN10, Pmaks 2,5 bar, Tdarb +30...+60°C, Tmaks 90°C, pralaidumas 27 l/min (1,6 m³/h), pajungimas R3/4"	87.97
	TM300-3-4ZA	PN10, Pmaks 2,5 bar, Tdarb+30...+60°C, Tmaks 90°C, pralaidumas 40 l/min (2,4 m³/h), pajungimas G3/4"	108.42

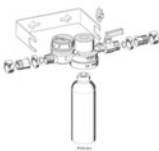





Reguliavimo prietaisai

	Kodas	Techninės charakteristikos	Kaina su PVM
Slėgio redukciniai vožtuvai			
	D03-1-2C	Dn15, įėjime 10 bar, išėjime 1,5-6 bar	25.77
	D03-3-4C	Dn20, įėjime 10 bar, išėjime 1,5-6 bar	26.98
	D04-1-2A	Dn15, įėjime 16 bar, išėjime 1,5-6 bar	33.00
	D04-3-4A	Dn20, įėjime 16 bar, išėjime 1,5-6 bar	36.00
	D05FM-1-2E	Dn15, įėjime 25 bar, išėjime 1,5-6 bar	51.00
	D05FM-3-4E	Dn20, įėjime 25 bar, išėjime 1,5-6 bar	56.00
	D05FM-1E	Dn25, įėjime 25 bar, išėjime 1,5-6 bar	72.00
	D06F-1-2A	Dn15, įėjime 25 bar, išėjime 1,5-6 bar	69.09
	D06F-3-4A	Dn20, įėjime 25 bar, išėjime 1,5-6 bar	71.63
	D06F-1A	Dn25, įėjime 25 bar, išėjime 1,5-6 bar	97.28
	D06F-11-4A	Dn32, įėjime 25 bar, išėjime 1,5-6 bar	128.50
	D06F-11-2A	Dn40, įėjime 25 bar, išėjime 1,5-6 bar	220.46
	D06F-2A	Dn50, įėjime 25 bar, išėjime 1,5-6 bar	252.77
Filtrai Mini PLUS (prasiplauantys)			
	FF06-1-2AA	Dn15, tinklelio tankis 95-105 mm, šaltam vandeniui iki +40°C	59.90
	FF06-3-4AA	Dn20, tinklelio tankis 95-105 mm, šaltam vandeniui iki +40°C	65.34
	FF06-1AA	Dn25, tinklelio tankis 95-105 mm, šaltam vandeniui iki +40°C	79.86
	FF06-11-4AA	Dn32, tinklelio tankis 95-105 mm, šaltam vandeniui iki +40°C	105.63
	FF06-1-2AAM	Dn15, tinklelio tankis 95-105 mm, karštam vandeniui iki +70°C (bronzinė kolba)	110.72
	FF06-3-4AAM	Dn20, tinklelio tankis 95-105 mm, karštam vandeniui iki +70°C (bronzinė kolba)	125.84
	FF06-1AAM	Dn25, tinklelio tankis 95-105 mm, karštam vandeniui iki +70°C (bronzinė kolba)	145.93
Filtrai			
	FK06-1-2AA	Dn15, tinklelio tankis 95-105 mm, įėjime 15 bar, išėjime 1,5-6 bar, su slėgio reduktoriais, Kvs2,4	102.97
	FK06-3-4AA	Dn20, tinklelio tankis 95-105 mm, įėjime 16 bar, išėjime 1,5-6 bar, su slėgio reduktoriais, Kvs 3,1	120.64
	FK06-1AA	Dn25, tinklelio tankis 95-105 mm, įėjime 16 bar, išėjime 1,5-6 bar, su slėgio reduktoriais, Kvs 5,8	131.29
	FK06-11-4AA	Dn32, tinklelio tankis 95-105 mm, įėjime iki 16 bar, išėjime 1,5-6 bar, su slėgio reduktoriais, Kvs 5,9	165.17
	FK74CS-3-4AA	Dn20, reversinis prasiplovimas, įėjime iki 16 bar, 100 mm ner. plieno tinklelis, sintetinio audinio korpusas, Kvs 5,5	275.28
	FK74CS-1AA	Dn25, reversinis prasiplovimas, įėjime iki 16 bar, 100 mm ner. plieno tinklelis, sintetinio audinio korpusas, Kvs5,9	304.92
	FK74CS-11-4A	Dn32, reversinis prasiplovimas, įėjime iki 16 bar, 100 mm ner. plieno tinklelis, sintetinio audinio korpusas, Kvs 6,2	322.00
	Z74S-AN	Filtro automatinio valymo pavara 230V. Maitinimas baterija. Programuojama (1-6-15-30d).	151.01
	F76S-1-2AA	Dn15, reversinis prasiplovimas, įėjime iki 16 bar, 100 mm nerūdijančio plieno tinklelis, bronzinis korpusas, Kvs 6,9	343.76

Reguliavimo prietaisai



	Kodas	Techninės charakteristikos	Kaina su PVM
Filtrai			
	F76S-3-4AA	Dn20, reversinis prasiplovimas, jėgime iki 16 bar, 100 mm nerūdijančio plieno tinklelis, bronzinis korpusas, Kvs 9	309.76
	F76S-1AA	Dn25, reversinis prasiplovimas, jėgime iki 16 bar, 100 mm nerūdijančio plieno tinklelis, bronzinis korpusas, Kvs 12	386.96
	F76S-11-4AA	Dn32, reversinis prasiplovimas, jėgime iki 16 bar, 100 mm nerūdijančio plieno tinklelis, bronzinis korpusas, Kvs 15	394.58
	F76S-11-2AA	Dn40, reversinis prasiplovimas, jėgime iki 16 bar, 100 mm nerūdijančio plieno tinklelis, bronzinis korpusas, Kvs 22,4	623.03
	F76S-2AA	Dn50, reversinis prasiplovimas, jėgime iki 16 bar, 100 mm nerūdijančio plieno tinklelis, bronzinis filtrai, Kvs 25,7	690.31
	Z11S-A	Filtro pavara su valdymu pagal laiką (intervalai nuo 4 min iki 3 mėn) IP55 220V, 10W. Tinka F76S, F74C modeliams	272.98
Vandens minkštinimo mazgas individualaus namo šildymo sistemai			
	VE300S-1-2A	Dn15, Tmaks 30°C, Kvs 0,45. Be kartridžo. Komplekte su vandens skaitikliu ir montavimo ant sienos laikikliu.	218.00
	P300-S	Keičiamas kartridžas 0,75 l, minkštinimo	78.65
	P300-L	Keičiamas kartridžas 3,5 l, minkštinimo	181.14
	P300-LS	Keičiamas kartridžas 3,5 l, demineralizavimas	202.90
Automatiniai nuorintuvai			
	E121-1-2A	PN10, Tmaks 110°C, pajungimas 1/2"	10.96
	EA122-AA	PN6, Tmaks 110°C, su integruotu uždarymu, pajungimas 1/8" + 3/8", su pleištu	15.37
	E121S-1-2A	PN10, Tmaks 150°C, pajungimas 1/2"	21.00
Automatinis sistemos papildymo vožtuvas (slėgio reduktorius, uždarymas, atbulinis vožtuvas)			
	VF06-1-2B	Dn15, PN16, išėjimo slėgis 0,5-3 bar, Tmaks 70°C, su integruotu purvarinkiu ir nustatymo skale	37.27
Atbulinio srauto ribotuvai. Tipas CA (3-ia kategorija) pagal LST EN1717			
	CA295-1-2A	Atbulinio srauto ribotuvai DN15	63.00
	CA295-3-4A	Atbulinio srauto ribotuvai DN20	65.00
Atbulinio srauto ribotuvai. Tipas CA (4-ta kategorija) pagal LST EN1717			
	BA295S-1-2A	Atbulinio srauto ribotuvai DN15	270.00
	BA295S-3-4A	Atbulinio srauto ribotuvai DN20	285.00
	BA295S-1A	Atbulinio srauto ribotuvai DN25	356.00
	BA295S-1-1-4A	Atbulinio srauto ribotuvai DN32	486.30
	BA295S-1-1-2A	Atbulinio srauto ribotuvai DN40	701.10
	BA295S-2A	Atbulinio srauto ribotuvai DN50	734.00
Termostatinis apsauginis vožtuvas			
	TS131-3-4A	Suveikia prie 95°C, pajungimas 3/4" vidiniu sriegiu, daviklio pajungimas 1/2" išoriniu sriegiu, kapiliaras - 1300 mm.	91.11

Reguliavimo prietaisai

	Kodas	Techninės charakteristikos	Kaina su PVM
Termostatinis traukos reguliatorius kieto kuro katilams			
	S0011	Tmaks 115°C, grandinės ilgis 1 m, pajungimas 3/4" išoriniu sriegiu, dūrėlėms iki 600g.	37.00
	FR124-3-4HF	Tmaks 115°C, grandinės ilgis 1 m, pajungimas 3/4" išoriniu sriegiu, dūrėlėms iki 1 kg.	37.00
Persipylimo vožtuvai			
	DU144A1002	Persipylimo vožtuvas su antgaliais, slėgio perkritis nustatomas tarp 0,1 ir 0,6 baro, PN10, DN20, išorinis sriegis	39.90
	DU144A1003	Persipylimo vožtuvas su antgaliais, slėgio perkritis nustatomas tarp 0,1 ir 0,6 baro, PN10, DN20, vidinis sriegis	30.61
Vožtuvai ir pavaros zoniniam valdymui			
	VCZAJ1000-U	Dviegis vožtuvas, Dn20, Kvs 5,3, Tmaks - 95°C, PN20, vidiniais sriegiais	39.81
	VCZAP1000-U	Dviegis vožtuvas, Dn25, Kvs 6, Tmaks - 95°C, PN20, vidiniais sriegiais	52.27
	VCZMH6000-U	Triegis srautų skyrimo vožtuvas, Dn20, Kvs 7, Tmaks - 95°C, PN20, vidiniais sriegiais	47.31
	VCZMP6000-U	Triegis srautų skyrimo vožtuvas, Dn25, Kvs 7,7, Tmaks - 95°C, PN20, vidiniais sriegiais	49.49
	VCZMF6000-U	Triegis, srautų skyrimo vožtuvas, jungtis variui 22 mm, Kvs 7,7, Tmaks - 95°C, PN20	49.25
	VC6013ZZ00-U	Pavara VC vožtuvams, valdymas SPDT (persijungiantis kontaktas), 230V su 1 m kabeliu	59.00
	VC4013ZZ00-U	Pavara VC vožtuvams, valdymas SPST (nepersijungiantis kontaktas), 230V, integruotas 1m. kabelis	55.30
	VC2013ZZ00-U	Pavara VC vožtuvams, valdymas SPDT (persijungiantis kontaktas), 24V su 1 m kabeliu	56.30
	VC8013ZZ00-U	Pavara VC vožtuvams, valdymas SPST (nepersijungiantis kontaktas), 24V su 1 m kabeliu	59.30
Balansiniai vožtuvai Kombi-2 Plus, su matavimo antgaliais bei drenažo galimybe			
	V5032Y0015	Dn15, Kvs 2,6; vidiniais sriegiais	34.00
	V5032Y0020	Dn20, Kvs 6,5; vidiniais sriegiais	36.00
	V5032Y0025	Dn25, Kvs 6,6; vidiniais sriegiais	42.00
	V5032Y0032	Dn32, Kvs 21,9; vidiniais sriegiais	73.00
	V5032Y0040	Dn40, Kvs 21,4; vidiniais sriegiais	78.00
	V5032Y0050	Dn50, Kvs 41,5; vidiniais sriegiais	126.00
	VA3500A001	Adapteris drenažui	16.00
Automatinio balansavimo ventilių komplektai V5001PY ir V5001SY vienodo slėgio skirtumo palaikymui tarp stovų			
	V5001PY1015	DN15 slėgio skirtumo reguliatorius, 5-35 kPa, be izoliacijos	97.53
	V5001SY2015	DN15 balansinis ventilis Kvs 4.70, vidinis sriegis	41.99
	V5001PY1020	DN20 slėgio skirtumo reguliatorius, 5-35 kPa, be izoliacijos	109.87
	V5001SY2020	DN20 balansinis ventilis Kvs 8.10 vidinis sriegis	53.40
	V5001PY1025	DN15 slėgio skirtumo reguliatorius, 5-35 kPa, be izoliacijos	137.10

Honeywell

Reguliavimo prietaisai

	Kodas	Techninės charakteristikos	Kaina su PVM
Automatinio balansavimo ventilių komplektai V5001PY ir V5001SY vienodo slėgio skirtumo palaikymui tarp stovų			
	V5001SY2025	DN15 balansinis ventilis Kvs 10.70, vidinis sriegis	65.30
Automatinio balansavimo ventiliai			
	V5004TY10150150	DN15, 20...400kPa, 45...150l/h	98.80
	V5004TY10201000	DN20, 30...400kPa, 100...1000l/h	116.10
	V5004TY10251500	DN25, 35...400kPa, 450...1500l/h	140.80
	V5004TY10323000	DN32, 35...400kPa, 300...3000l/h	243.30
Balansiniai vožtuvai karšto vandens sistemos recirkuliacinei linijai			
	V1810Y0015	Dn15, Kvs 2,7, vid. sriegiais	54.57
	V1810Y0020	Dn20, Kvs 6,4	59.65
	V1810Y0025	Dn25, Kvs 6,8	72.72
	V1810Y0032	Dn32, Kvs 16	111.68
	V1810Y0040	Dn40, Kvs 16	121.85
	VA2400A002	Termostatas vožtuvui V18xx. Temperatūros diapazonas 50°C-60°C.	15.61
	VA3400A001	Adapteris drenažui	15.97

11

Honeywell





Valdymo automatika

	Kodas	Techninės charakteristikos	Kaina su PVM
Laidiniai patalpos termostatai			
	T6360A1079	Patalpos termostatas T6360A. Valdymo diapazonas +10...+30°C. Diferencialas 0,5°C, 230 V	25.00
	DT90A1008	Skaitmeninis patalpos termostatas DT90A, maitinamas baterija. Diferencialas 0,5°C. 24-230V.	51.06
	CMT507A1007	Patalpos termostatas CM500, programuojamas savaitei, su 4 temperatūros nustatymais parai. 24-230V	59.65
	CMT707A1011	Patalpos termostatas CM700, programuojamas savaitei, 6 temperatūros nustatymai parai. Nustatymas 5°C-35°C	79.13
	CMT907A1041	Skaitmeninis patalpos termostatas CM900, programuojamas savaitei. Galimybė prijungti patalpos ir lauko daviklius.	127.05
	T4H110A1021	Laidinis programuojamas kambario termostatas Lyric T4. Montuojamas ant sienos. Savaitinis 7-ių dienų arba 5+2 (pasirenkamas), 4 arba 6 temperatūros nustatymais per dieną (pasirenkamas). Maitinimas – 2 x AA baterijomis. Relės išėjimas 3(1) A. Fuzzy Logic valdymo algoritmas	119.79

Valdymo automatika

	Kodas	Techninės charakteristikos	Kaina su PVM
Laidiniai patalpos termostatai			
	Y6H910WF1005	Laidinis programuojamas kambario termostatas Lyric T6. Montuojamas ant sienos. Savaitinis 7-ių dienų arba 5+2 (pasirenkamas), 4 arba 6 temperatūros nustatymais per dieną (pasirenkamas). Maitinimas 24-230V. Valdymas per išmaniąją programėlę. „ON/OFF arba Opentherm sąsaja. Fuzzy Logic valdymo algoritmas ErP klasė 5.	240.90
Bevieliai patalpos termostatai			
	DT92A1004	Bevielis patalpos termostatas DT92A, 24-230V, maitinamas elementais. Rėlinio boko maitinimas 230V.	145.56
	CMT727D1016	Bevielis patalpos termostatas CMT727, programuojamas savaitei, su 4 temperatūros nustatymais parai. Radijo ryšio veikimo nuotolis - 30m	137.58
	CMT927A1049	Bevielis patalpos termostatas CMT927, programuojamas savaitei, su 6 temperatūros nustatymais parai. Papildomos funkcijos. Radijo ryšio veikimo nuotolis - 30m	202.31
	Y4H910RF4003	Belaidis programuojamas kambario termostatas Lyric T4R. Pastatomas. Savaitinis 7-ių dienų arba 5+2 (pasirenkamas), 4 arba 6 temperatūros nustatymais per dieną (pasirenkamas). Maitinimas – 2 x AA baterijomis. Relės išėjimas 5(3) A ir Opentherm sąsaja. Fuzzy Logic valdymo algoritmas	192.39
	Y6H910RW4013	Belaidis programuojamas kambario termostatas Lyric T6. Pastatomas. Savaitinis 7-ių dienų arba 5+2 (pasirenkamas), 4 arba 6 temperatūros nustatymais per dieną (pasirenkamas). Maitinimas 24-230V. Relės išėjimas 5(3) A. Valdymas per išmaniąją programėlę. „ON/OFF arba Opentherm sąsaja. Fuzzy Logic valdymo algoritmas. ErP klasė 5.	301.50
Patalpos termostatai AUBE su grindų temperatūros jutikliais			
	TH131-AF-230	Neprogramuojamas. Kabelio ilgis - 3m	52.00
	TH232-AF-230	Programuojamas savaitei. 4 temperatūros lygiai parai. Kabelio ilgis - 3m	69.00
Regulatoriai SMILE mažo galingumo šildymo/šaldymo sistemų valdymui			
	SDC3-40N	Regulatorius SMILE 3-jų rėlių, 230V, be jungčių	275.76
	SDC7-21N	Regulatorius SMILE 7-ių rėlių, 230V, be jungčių	462.70
	SDC9-21N	Regulatorius SMILE 9-ių rėlių, 230V, be jungčių	480.13
	SDC12-31N	Regulatorius SMILE 12-kos rėlių, 230V, be jungčių	574.63
	TBS-SMILE	Jungčių komplektas SMILE valdikliui	27.60
	SDW10EE	Distancinio valdymo pultas SMILE valdikliui	126.20
	AF20-B54	Lauko oro temperatūros jutiklis, NTC20.	36.00
	SF20-B54	Apjuosiamas ant vamzdžio temperatūros jutiklis, NTC20.	24.81
	KTF20-65-2M	Panardinamas temperatūros jutiklis, NTC20. Be gilzės.	21.00
	T7425A1005	Greitaeigis vandens temperatūros daviklis, NTC20, panardinimo gylis 75 mm, su nerūdijančio plieno gilze R1/2".	52.27
	T7425B1011	Daviklis saulės kolektoriui PT1000, jutiklio ilgis 75 mm	79.00

Valdymo automatika

	Kodas	Techninės charakteristikos	Kaina su PVM
Regulatoriai SMILE mažo galingumo šildymo/šaldymo sistemų valdymui			
	SCN-10	Tinklo serveris SMILE Connect su Ethernet jungtimi. Tinka visiems SMILE nuo 2008m. gamybos (temperatūros peržiūra/kontrolė), nuo 2012m. - išplėstinis valdymas.	677.60
	SCI-10	USB raktas tinklo serverio konfigūravimui	62.92
	SCW-10	SMILE Wi-Fi USB adapteris. Naudojamas kur nėra laidinio tinklo	62.92
Anglies monoksido CO davikliai			
	XC70-EN	CO (Anglies monoksido) daviklis. 7 metų garantija. Maitinamas baterijomis	45.98
	XC100-EN	CO (Anglies monoksido) daviklis. 10 metų garantija. Maitinamas baterijomis	67.80
	XC100D-DE	CO (Anglies monoksido) daviklis. 10 metų garantija. Su LCD ekranu. Maitinamas baterijomis	75.00
	ZPFL1	Dujų nuotėkio ieškiklis EzSense. Veikimo diapazonas 0...10.000 ppm (20 % LEL). 3 aliarmo lygiai. Tarnavimo laikas apie 5m. Aptinkamos dujos – Natūralios, Butanas, Propanas, LPG ir LNG. Maitinimas baterija.	61.71
Dūmų detektoriai			
	XS100-EN	Optinis dūmų detektorius. Neaptarnaujamas, integruota ilgalaikio veikimo baterija. Veikimo trukmė ir garantija 10 metų.	42.50
	XH100-EN	Terminis dūmų detektorius. Neaptarnaujamas, integruota ilgalaikio veikimo baterija. Veikimo trukmė ir garantija 10 metų.	42.50
	XS100T-EN	Kombinuotas optinis/terminis dūmų detektorius. Neaptarnaujamas, integruota ilgalaikio veikimo baterija. Veikimo trukmė ir garantija 10 metų.	56.90

Evohome sistemos komponentai

	Kodas	Techninės charakteristikos	Kaina su PVM
Šilumos šaltinio valdymas			
	ATP921R3100	Komplektas susidedantis iš centrinio valdymo modulio evohome Wi-Fi ATC928G3000, stalinio stovo su integruotu pakrovėju ATF800 ir bevielio relinio bloko BDR91A1000	381.39
	Y87RFC2032	Komplektas susidedantis iš apvalaus patalpos temperatūros jutiklio T87RF2025 vienos zonos valdymui, belaidžio relinio bloko BDR91A1000 ir interneto modulio RFG100	225.42
	Y87RF2024	Komplektas susidedantis iš apvalaus patalpos temperatūros jutiklio T87RF2025 vienos zonos valdymui ir belaidžio relinio bloko BDR91A1000	146.05

Evohome sistemos komponentai

	Kodas	Techninės charakteristikos	Kaina su PVM
Patalpų temperatūros valdymas			
	ATC928G3000	Centrinis valdymo modulis evohome Wi-Fi. Valdo iki 12-os zonų su individualiomis temperatūros ir laiko programomis	307.34
	HCE80R	Grindinio šildymo valdiklis montuojamas kolektorinėje spintoje. Valdo iki 5-ių zonų (iki 3 pavarų kiekvienai zonai). Su papildoma rėle cirkuliacinio siurblio valdymui	246.11
	HRA80	Išorinė antena HCE80 valdikliui	59.90
	T87RF2025	Apvalus patalpos temperatūros jutiklis su LCD ekranu. Temperatūros nustatymas 5- 30°C	85.67
	HR91	Radiatoriaus valdiklis (jungtis M30x1,5). Temperatūros ribojimas 5- 35° C, be ekrano	75.00
	HR92	Radiatoriaus valdiklis (jungtis M30x1,5). Temperatūros ribojimas 5- 35° C	96.32
	ATF800	Stalinis stovas su integruotu pakrovėju	64.25
Papildomi evohome sistemos komponentai			
	HCS80	3 zonų praplėtimo modulis HCE80 grindinio šildymo valdikliui	118.34
	RFG100	Interneto modulis	100.79
	BDR91A1000	Belaidė rėlė 24V-230V. Katilo, pavaros arba siurblio valdymui	123.30
	ATF600	Sieninis stovas su integruotu pakrovėju	59.29
	ATF700	Keičiamų evohome Wi-Fi priekinių dangtelių komplektas (juodas ir sidabrinis)	23.47

Evohome sistemos komponentai

	Kodas	Techninės charakteristikos	Kaina su PVM
Laidinė grindų šildymo sistema (Open Therm sąsaja)			
	HCE20M1003	Laidinis grindų šildymo valdiklis šildymui ir vėsinimui. Valdo iki 6 zonų (iki 4 pavarų vienai zonai). 230V. Galima į seka jungti 3 valdikius (maks. 18 zonų).	256.00
	HCS20-C	Praplėtimo modulis vėsinimo funkcijai aktyvuoti	120.00
	T87HC1103	Patalpos temperatūros jutiklis šildymo (5 - 33°C) ir vėsinimo (7 - 35°C) valdymui. Niprogramuojamas	83.00
	T87M2018	Patalpos temperatūros jutiklis šildymo (5 - 33°C) valdymui. Niprogramuojamas	55.00
	CMT937A1011	Termostatas CMT937. Savaitinis programavimas. 6 temperatūros nustatymai parai. Open Therm sąsaja.	171.58
	T4H310A3032	Programuojamas kambario termostatas Opentherm Lyric T4M. Montuojamas ant sienos. Savaitinis 7-ių dienų arba 5+2 (pasirenkamas), 4 arba 6 temperatūros nustatymais per dieną (pasirenkamas). Bipoliarinė Opentherm sąsaja. Nereikalaujantis jokio išorinio maitinimo ar baterijų. Jungiamas kaip lauko temperatūros daviklis F42010971001 arba prie katilo į Opentherm lizdus.	131.89
	F42010971001	Lauko temperatūros jutiklis CMT937, LyricT4M	26.00

11









Valdymo automatika

	Kodas	Techninės charakteristikos	Kaina su PVM
Kambario termostatai			
	087N791002	Termostatas TP5001, 5-30°C, savaitės/savaitgalio programavimas	55.70
	087N791402	Belaidis termostatas TP5001-RF, 5-30°C, savaitės/savaitgalio programavimas	159.80
	087N7851	7 dienos arba 5 dienos/2 dienos programuojamas patalpos termostatas. Temp. ribos 5-30 °C, galimybė prijunti distancinį jutiklį, baterijos	87.20
	087N7852	7 dienos arba 5 dienos/2 dienos programuojamas patalpos termostatas. Temp. ribos 5-30 °C, galimybė prijunti distancinį jutiklį, 230V	94.40
	087N7854	24 valandų laikrodis, 7 arba 5/2 dienų programuojamas patalpos termostatas, bevielis	192.40
	087N6450	230V, 3A, nuo įtampos laisvi kontaktai	37.10
	087N6451	Baterijų energija (2xAA baterijos)	37.10
	087N6440	230V, 3A, nuo įtampos laisvi kontaktai	72.90
087N6441	Baterijų energija (2xAA baterijos)	72.90	

Valdymo automatika

	Kodas	Techninės charakteristikos	Kaina su PVM
Grindų šildymo automatika			
	088L1140	ECtemp™ Smart - poliarinė balta spalva, RAL9010, 16A/230VAC, Wi-Fi rišys, App programėlė. Komplektuojamas su grindų jutikliu.	194.00
	088L1141	ECtemp™ Smart - balta spalva, RAL9016, 16A/230VAC, Wi-Fi rišys, App programėlė. Komplektuojamas su grindų jutikliu.	194.00
	088L1143	ECtemp™ Smart - juoda spalva, RAL9010, 16A/230VAC, Wi-Fi rišys, App programėlė. Komplektuojamas su grindų jutikliu.	194.00
	088U0620	Termostatas WT-T, 5-30°C, neprogramuojamas	29.70
	088U0622	Termostatas WT-D, 5-35°C, neprogramuojamas, su ekranu	53.20
	088U0625	Termostatas WT-P, 5-35°C, programuojamas, su ekranu	58.10
	088H0016	Grindų šildymo valdiklis, 8 zonos, maitinimas 230V, galima jungti 16vnt 230V NC pavarų	126.00
	088U1005	su pasukamu disku, ICON, 5-30 C, ant sienos	32.45
	088U1015	su ekranu, ICON, 5-35 C, ant sienos	60.15
	088U1025	su ekranu programuojamas, ICON, 5-35 C, ant sienos	67.00
	088U1000	su pasukamu disku, ICON, 5-30 C, į sieną	41.65
	088U1010	su ekranu, ICON, 5-35 C, į sieną	67.05
	088U1020	su ekranu programuojamas, ICON, 5-35 C, į sieną	74.00
Danfoss Link namų valdymo sistema			
	014G0288	Danfoss LinkCC centrinis valdiklis PSU su Wi-Fi funkcija, montuojamas į potinkinę dėžutę.	364.10
	014G0289	Danfoss LinkCC centrinis valdiklis NSU su Wi-Fi funkcija, montuojamas ant sienos	364.10
	014G0100	Danfoss LinkCC HC grindų šildymo valdiklis, 10 zonų, matinimas 230V, pavaros 24V	441.90
	014G0103	Danfoss LinkCC HC grindų šildymo valdiklis, 5 zonų, matinimas 230V, pavaros 24V	311.10
	014G0002	Danfoss LinkCC Connect termostatas ir RA, M30x1,5 jungčių adapteriai	60.50
	014G0158	Danfoss Link RS kambario termostatas	98.80
	014G0272	Danfoss LinkTM belaidė relė, katilui įjungti arba išjungti	77.80
	088U0250	Išorinė antena, 2m. kabelis	61.80

Valdymo automatika

	Kodas	Techninės charakteristikos	Kaina su PVM
Šildymo sistemos siurblio valdikliai			
	SP100	Elektroninis siurblio valdiklis. Gali būti naudojamas prie dujinių arba kieto kuro katilų. Įtampa - 230V. Darbinės ribos 35-90 C.	29.90
	SP100W	Elektroninis siurblio valdiklis. Gali būti naudojamas prie dujinių arba kieto kuro katilų. Įtampa - 230V. Darbinės ribos 35-90 C. Skaitmeninis ekranas rodo vandens temperatūrą.	45.50
	SP100PLUS	Elektroninis siurblio valdiklis. Gali būti naudojamas prie dujinių arba kieto kuro katilų. Įtampa - 230V. Darbinės ribos 35-90 C. Yra "ANTI-STOP" funkcija (apsaugo siurbį nuo užsikirtimo).	37.60
Recirkuliacinio siurblio valdikliai			
	SP100C	Elektroninis siurblio valdiklis. Gali būti naudojamas karšto vandens ruošimui. Įtampa - 230V. Darbinės ribos 35-90 C.	29.90
	SP100CW	Elektroninis siurblio valdiklis. Gali būti naudojamas karšto vandens ruošimui. Įtampa - 230V. Darbinės ribos 35-90 C. Skaitmeninis ekranas rodo vandens temperatūrą.	45.50
Mikroprocesoriniai siurblio valdikliai			
	MTS100	Valdiklis skirtas centrinio šildymo arba karšto vandens cirkuliacinio siurblio valdymui. Vartotojas gali pasirinkti valdiklio veikimo metodą. Prietaisas taip pat gali būti naudojamas, kai reikia išlaikyti stabilią temperatūrą. Valdiklyje yra "ANTI-STOP" funkciją (apsaugo siurbį nuo užsikirtimo).	74.00
	MTS2P	Valdiklis skirtas centrinio šildymo ir karšto vandens cirkuliacinio siurblio valdymui. Valdiklis gali realizuoti karšto vandens prioritetą ir papildomai apsaugo nuo vandens aušinimo. Valdiklis veikia VASAROS/ŽIEMOS režime. Dinamiškai paskirsto galią tarp dviejų šildymo grandinių, atsižvelgiant į konfigūracijos ir naudotojo pageidavimus. Kaip rezultatas, palaikoma optimali karšto vandens ir patalpų temperatūra.	74.00
	JOKERZ3P	Elektroninis valdiklis skirtas centrinio šildymo, karšto vandens tiekimo į boilerį, grindinio šildymo siurblių ir pamašymo vožtuvo pavaros valdymui. Valdiklyje yra "anti-stop" funkcija (apsaugo siurbį nuo užsikirtimo). Platus gisterzės diapazonas siurblio išjungimo ir įjungimo, yra galimybė dirbti priverstiniu režimu. Galima nustatyti karšto vandens ruošimo prioritetą, bei apsaugoti boilerį ir radiatorius nuo atvėsimo užgesus katilui. Valdiklis veikia VASAROS/ŽIEMOS režimais. Dinamiškai skirsto galią tarp centrinio šildymo ir karšto vandens ruošimo. Valdiklio pagalba galime valdyti grindinio šildymo siurbį ir pavarą pagal nustatytą temperatūrą.	181.00



Valdymo automatika

	Kodas	Techninės charakteristikos	Kaina su PVM
Centrinio šildymo katilų valdikliai			
	SW100	Valdiklis skirtas automatiškai būdu įjungti arba išjungti katilo ventiliatorių kuris dirba kartu su centrinio šildymo katilu. Valdiklis palaiko nustatytą temperatūrą katile atitinkamai įjungdamas arba išjungdamas ventiliatorių. Užgesus katilui ventiliatorius išjungiamas.	42.50
	SW100W	Valdiklis skirtas automatiškai būdu įjungti arba išjungti katilo ventiliatorių kuris dirba kartu su centrinio šildymo katilu. Valdiklis palaiko nustatytą temperatūrą katile atitinkamai įjungdamas arba išjungdamas ventiliatorių. Užgesus katilui ventiliatorius išjungiamas. LED indikatorius parodo esamą vandens temperatūrą šildymo sistemoje.	61.00
	SW100P	Valdiklis skirtas centrinio šildymo katilų ventiliatoriui ir cirkuliaciniam siurbliui įjungti arba išjungti automat. būdu. Valdiklis skalėje palaiko nustatytą temperatūrą ir užtikrina, kad katile sudeginamos besikaupiančios dujos. Užgesus katilui ventiliatorius ir siurblys išjungiami. Taupoma energija. Yra terminis išjungiklis, kuris sumažina katilo perkaitimo riziką.	50.00
	SW100PW	Valdiklis skirtas centrinio šildymo katilų ventiliatoriui ir cirkuliaciniam siurbliui įjungti arba išjungti automatiškai būdu. Skalėje palaiko nustatytą temperatūrą ir užtikrina, kad katile sudeginamos besikaupiančios dujos. Užgesus katilui ventiliatorius ir siurblys išjungiami. Taupoma elektros energija. Yra terminis išjungiklis. LED indikatorius rodo esamą vandens temperatūrą šildymo sistemoje.	68.50
Centrinio šildymo katilų mikroprocesoriniai valdikliai			
	MTS8	Valdiklis skirtas centrinio šildymo katilo orapūtei ir cirkuliaciniam siurbliui valdyti. Artėjant prie nustatytos katilo temperatūros orapūtė lėtėja arba greitėja, todėl temperatūra yra stabilesnė, o degimo procesas ekonomiškasis. Min/ Max orapūtės galią nustato naudotojas, atsižvelgdamas į katilo galią ir šildomą plotą. Valdiklyje yra "anti-stop" funkcija.	77.00
	MTS8Z	Valdiklis skirtas centrinio šildymo sistemos cirkuliaciniam siurbliui ir katilo orapūtei valdyti. Artėjant prie nustatytos katilo temperatūros orapūtė lėtėja arba greitėja, todėl temperatūra yra stabilesnė, o degimo procesas ekonomiškasis. Min/Max orapūtės galią nustato naudotojas, atsižvelgdamas į katilo galią ir šildomą plotą. Valdiklyje yra "anti-stop" funkcija. Yra galimybė prijungti išorinį valdiklį - kambario termostatą (laidinį arba belaidį).	79.00
	MTS10	Valdiklis skirtas centrinio šildymo katilo ventiliatoriui, cirkuliaciniam siurbliui ir karšto vandens tiekimui į boilerį siurblio valdymui. Valdiklis veikia ŽIEMOS/VASAROS režimais. Valdiklyje yra "anti-stop" funkcija. Yra terminis išjungiklis. Galima nustatyti karšto vandens ruošimo pirmumą. Yra antiužšalimo funkcija.	87.00
	MTS10Z	Valdiklis skirtas centrinio šildymo cirkuliacinio siurblio, katilo ventiliatoriaus ir karšto vandens tiekimui į boilerį siurblio valdymui. Valdiklis veikia ŽIEMOS/VASAROS režimais. Valdiklyje yra "anti-stop" funkcija. Yra terminis išjungiklis. Galima taikyti karšto vandens ruošimo prioritetą. Yra galimybė prijungti kambario termostatą (laidinį arba belaidį).	89.00



Valdymo automatika

	Kodas	Techninės charakteristikos	Kaina su PVM
	JOKER-D2P	Elektroninis valdiklis skirtas ventiliatoriaus, centrinio šildymo sistemos cirkuliacinio siurblio ir boilerio siurblio valdymui. Dinamiškas ventiliatoriaus valdymas, Max/ Min. ventiliatoriaus galingumas nustatomas prik. nuo katilo galingumo ir šildomo ploto. Įmontuota apsauga nuo katilo perkaitimo, "anti-stop" funkcija. Galima nustatyti prioritetą karštam vandeniui ruošti. Dinamiškas katilo galingumo reguliavimas tarp centrinio šildymo kontūro ir karšto vandens ruošimo kontūro. Pastovios vandens temperatūros palaikymas sistemoje.	175.00
	JOKER-D4P	Elektroninis valdiklis skirtas ventiliatoriaus, centrinio šildymo sistemos cirkuliacinio siurblio, boilerio siurblio, karšto vandens cirkuliacinio siurblio ir grindinio šildymo siurblio valdymui. Dinamiškas ventiliatoriaus valdymas, Max/ Min. ventiliatoriaus galingumas nustatomas prik. nuo katilo galingumo ir šildomo ploto. Įmontuota apsauga nuo katilo perkaitimo, "anti-stop" funkcija, antibakterinė funkcija. Galima nustatyti prioritetą karštam vandeniui. Dinamiškas katilo galingumo reguliavimas tarp centrinio šildymo kontūro ir karšto vandens ruošimo kontūro. Pastovios vandens temperatūros palaikymas cirkuliacinėje sistemoje. Optimalus grindinio šildymo siurblio valdymas naudojantis laiko programomis.	199.00
Katilų valdikliai su sraigtiniu kuro padavimu			
	IGNIS-A	Valdiklis skirtas sraigtinio kuro tiektuvo, katilo ventiliatoriui, centrinio šildymo cirkuliacinio siurblio ir karšto vandens tiekimo į boilerį siurblio valdymui. Gali būti naudojamas ir anglių dulkių katilui be tiektuvo.	145.00
	IGNIS-G	Valdiklis skirtas automatiniam sraigtinio kuro tiektuvo, katilo ventiliatoriaus, centrinio šildymo cirkuliacinio siurblio ir karšto vandens tiekimo į boilerį siurblio valdymui. Valdiklis aprūpina dinamišku kuro tiekimu bei ventiliatoriaus galingumo valdymu. Palaiko pastovią užduotą temperatūrą patalpose termostatų pagalba pagal nustatytą laiko programą. Yra galimybė prijungti kambario termostatą (laidinį arba belaidį)	188.00
	IGNIS-D	Valdiklis skirtas automatiniam sraigtinio kuro tiektuvo, ventiliatoriaus, trišakio arba keturšakio vožtuvo pavaros, maišomojo siurblio, centrinio šildymo cirkuliacinio siurblio, karšto vandens tiekimo į boilerį siurblio ir karšto vandens cirkuliacinio siurblio valdymui. Valdiklis palaiko nustatytą patalpos temperatūrą per kambario jutiklį ir maišomąjį vožtuvą pagal nustatytas laiko programas.	212.50
Pamaišymo vožtuvų valdikliai			
	MTS-VZT	Valdiklis skirtas trieigių ir ketureigių pamaišymo vožtuvų valdymui, kurių pagalba stabilizuojama temperatūra šildymo sistemoje norint pasiekti optimalų komfortą patalpose nustatant norimą kambario temperatūrą termostato pagalba.	74.00
	IGNIS-BETA	Valdiklis skirtas automatiniam trieigių arba ketureigių vožtuvų pavarų valdymui. Valdiklis palaiko temperatūrą trimis režimais: dienos, nakties ekonominiu režimu, kurias nusistato vartotojas atitinkamai pagal valandas ir savaitės dienas. Įmontuota apsaugos nuo katilo perkaitimo.	148.50
Ventiliatorinio šildymo valdikliai			
	SP100W-1	Valdiklis skirtas automatiniam ventiliatoriaus įjungimui arba išjungimui patalpose kur naudojamas ventiliatorinis šildymas. Valdiklis įjungia arba išjungia ventiliatorių pasiekus nustatytą temperatūrą patalpoje. Leidžiamas nuokrypis 1C. Ventiliatorius valdomas temperatūros jutiklio pagalba, kuris sumontuotas patalpoje.	49.00

Valdymo automatika

	Kodas	Techninės charakteristikos	Kaina su PVM
Ventiliatorinio šildymo valdikliai			
	MTS100W-1	Valdiklis skirtas automatiniam ventiliatoriaus įjungimui arba išjungimui patalpose kur naudojamas ventiliatorinis šildymas. Valdiklis įjungia arba išjungia ventiliatorių pasiekus nustatytą temperatūrą patalpoje. Papildomai integruota reguliuojama ciklinio ventiliatoriaus darbo funkcija, reguliuojantis ventiliatoriaus darbą pagal temperatūros poreikį. Leidžiamas nuokrypis 1C. Ventiliatorius valdomas temperatūros jutiklio pagalba, kuris sumontuotas patalpoje.	79.50
Solar sistemos valdikliai			
	MTS8-SOLAR	Valdiklis skirtas SOLAR sistemos akumuliacinės talpos "užkrovimo" siurbliui valdyti. Valdiklis dirba nuskaitydamas daviklių pagalba temperatūrą kolektoriuje ir talpoje bei atitinkamai reaguodamas į skirtumą įjungia arba išjungia siurbliį esant kolektoriuje aukštesnei temperatūrai.	85.00

Pamaišymo vožtuvai

	Kodas	Techninės charakteristikos	Kaina su PVM
Bronziniai kompaktiški maišymo vožtuvai (TERMOMIX), Tmax 110° C			
	3315	3-eigis, Dn15, PN10, Kvs 2.5	43.00
	3320	3-eigis, Dn20, PN10, Kvs 4	43.00
	3325	3-eigis, Dn25, PN10, Kvs 8	47.00
	3332	3-eigis, Dn32, PN10, Kvs 15	51.00
	3415	4-eigis, Dn15, PN10, Kvs 2.5	47.00
	3420	4-eigis, Dn20, PN10, Kvs 4	54.00
	3425	4-eigis, Dn25, PN10, Kvs 8	52.00
	3432	4-eigis, Dn32, PN10, Kvs 15	55.00
Ketiniai kompaktiški maišymo vožtuvai (TERMOMIX), Tmax 110° C			
	2320	3-eigis, Dn20, PN10, Kvs 13	65.45
	2325	3-eigis, Dn25, PN10, Kvs 17	65.45
	2332	3-eigis, Dn32, PN10, Kvs 24	73.56
	2340	3-eigis, Dn40, PN10, Kvs 31	88.00
	2350	3-eigis, Dn50, PN10, Kvs 41	128.00
	2420	4-eigis, Dn20, PN10, Kvs 13	70.67
	2425	4-eigis, Dn25, PN10, Kvs 17	73.56
	2432	4-eigis, Dn32, PN10, Kvs 24	78.78
	2440	4-eigis, Dn40, PN10, Kvs 31	99.00
	2450	4-eigis, Dn50, PN10, Kvs 41	138.00
2502	4-eigis, Dn40, PN10, 2 išor.sr., Kvs 10	68.93	

Reguliuojamo komplekto sudaro: termostatinis vožtuvas; atbulinis vožtuvas; siurblys; termometrai - 3vnt; ventiliai - 3 vnt.

Pamaisymo vožtuvai

	Kodas	Techninės charakteristikos	Kaina su PVM
Trieigiai atbuliniai vožtuvai (TERMOBAC), Tmax 110° C			
	8325	3-eigis, Dn25, PN10, bronzinis, Kvs 14	110.00
	8332	3-eigis, Dn32, PN10, bronzinis, Kvs 16	117.00
	8340	3-eigis, Dn40, PN10, ketinis, Kvs 29	146.00
	8350	3-eigis, Dn50, PN10, ketinis, Kvs 41	146.00
Šiluminiai praleidimo vožtuvai (TERMOVAR-TV), Tmax 110° C			
	4125	3-eigis, Dn25, -45°C, PN10, bronzinis, Kvs 9	115.00
	4325	3-eigis, Dn25, -61°C, PN10, bronzinis, Kvs 9	115.00
	4332	3-eigis, Dn32, -61°C, PN10, bronzinis, Kvs 12	120.00
	4340	3-eigis, Dn40, -61°C, PN10, ketinis, Kvs 17	134.00
	4350	3-eigis, Dn50, -61°C, PN10, ketinis, Kvs 21	156.00
	4425	3-eigis, Dn25, -72°C, PN10, bronzinis, Kvs 9	115.00
	4432	3-eigis, Dn32, -72°C, PN10, bronzinis, Kvs 12	120.00
	4440	3-eigis, Dn40, -72°C, PN10, ketinis, Kvs 17	134.00
	4450	3-eigis, Dn50, -72°C, PN10, ketinis, Kvs 21	156.00
Šiluminiai praleidimo vožtuvai (TERMOVAR-LK823), Tmax 110° C			
	181286	3-eigis, Dn25, 55°C, PN10, bronzinis, Kvs 9	117.00
	181290	3-eigis, Dn32, 55°C, PN10, bronzinis, Kvs 12	125.00
	181302	3-eigis, Dn40, 55°C, PN10, bronzinis, Kvs 17	136.00
	181287	3-eigis, Dn25, 60°C, PN10, bronzinis, Kvs 9	118.00
	181291	3-eigis, Dn32, 60°C, PN10, bronzinis, Kvs 12	125.00
	181303	3-eigis, Dn40, 60°C, PN10, bronzinis, Kvs 17	136.00
	187109	Izoliacija LK823 vožtuvams	21.00
	Elektromechaninės pavaros serija LK 9510		
	6051	90°/70s, 24V, 5Nm su mont. kompl.	124.00
	6052	90°/140s, 24V, 5Nm su mont. kompl.	124.00
	6053	90°/280s, 24V, 10Nm su mont. kompl.	114.40
	6054	90°/70s, 230V, 5Nm su mont. kompl.	113.00
	6055	90°/140s, 230V, 5Nm su mont. kompl.	113.00
	6056	90°/280s, 230V, 10Nm su mont. kompl.	124.00
	6057	90°/140s, 230V, 10Nm su mont. kompl.	124.00
	180765	2(0) - 10 V , 24 V / 70 s, 5Nm su mont. Kompl.	163.00
Šildymo reguliavimo komplektai su pavaromis (SMART COMFORT)			
	181242	Pavara SmartComfort 100 CT , Pastovios srauto temperatūros palaikymui	337.00
	181243	Pavara SmartComfort 110 CT, Pastovios srauto temperatūros palaikymui su lauko jutikliu	359.00
	181244	Pavara SmartComfort 120, Pastovios srauto temperatūros palaikymui su kambario termostatu (dienos/nakties režimų programavimas)	396.00
	181245	Pavara SmartComfort 120, Pastovios srauto temperatūros palaikymui su belaidžiu kambario termostatu (dienos/nakties režimų programavimas)	475.00

Reguliavimo komplektą sudaro: termostatinis vožtuvas; atbulinis vožtuvas; siurblys; termometrai - 3vnt; ventiliai - 3 vnt.

Pamaišymo vožtuvai

	Kodas	Techninės charakteristikos	Kaina su PVM
Šildymo reguliavimo komplektai su pavaromis (SMART COMFORT)			
	181246	Pavara SmartComfort 130, Pastovios srauto temperatūros palaikymui su lauko jutikliu ir kambario termostatu (dienos/nakties režimų programavimas)	436.00
	181247	Pavara SmartComfort 130, Pastovios srauto temperatūros palaikymui su lauko jutikliu ir belaidžiu kambario termostatu (dienos/nakties režimų programavimas)	529.00
Priedai			
	025013	Tiekimo temperatūros daviklis 1 m	23.00
	025014	Lauko temperatūros daviklis 15 m	36.00
	025020	Apsauga lauko temperatūros davikliui	9.00
	187095	Siurblio valdiklis SmartComfort PC	160.00
	187096	Kambario termostatas SmartComfort RT	108.00
Pastovios grįžtamos temperatūros palaikymo mazgas (TERMOVAR)			
	181648	Automatinis pamaišymo mazgas Dn32 60°C	400.00
	181660	Automatinis pamaišymo mazgas Dn32 70°C	400.00
	181057	Automatinis pamaišymo mazgas Dn32 60°C Alpha 2 L	499.00
	181069	Automatinis pamaišymo mazgas Dn32 72°C Alpha 2 L	499.00
Atsarginės dalys			
	187015	Termostatas pamaišymo mazgui Dn32 55°C	35.00
	187016	Termostatas pamaišymo mazgui Dn32 60°C	35.00
	187023	Termostatas pamaišymo mazgui Dn32 65°C	33.60
	187024	Termostatas pamaišymo mazgui Dn32 72°C	35.00
	187168	Siurbliukas Grundfos UPM3 Auto L pamaišymo mazgui LK 810 (TERMOVAR)	170.00

Reguliavimo komplektą sudaro: termostatinis vožtuvas; atbulinis vožtuvas; siurblys; termometrai - 3vnt; ventiliai - 3 vnt.

11

Pamaišymo vožtuvai

	Kodas	Techninės charakteristikos	Kaina su PVM
Pastovios grįžtamos temperatūros palaikymo mazgas (Ladomat) 21			
	11263461	Automatinis pamaišymo mazgas 63°C, Dn32	447.75
	11263471	Automatinis pamaišymo mazgas 71°C, Dn32	447.75
	11266461	Automatinis pamaišymo mazgas 63°C, Dn32, elektroninis siurblys LM6A	519.00
	11266471	Automatinis pamaišymo mazgas 71°C, Dn32, elektroninis siurblys LM6A	519.00
	11211171	Automatinis pamaišymo mazgas 71°C, Dn32, Ladomat 21-100 Wilo RS25-7	543.04
Atsarginės dalys (Ladomat) 21			
	110045	Termostatas 45°C	44.60
	110057	Termostatas 57°C	44.60
	110063	Termostatas 63°C	44.60
	110072	Termostatas 71°C	44.60
	146017	Siurbliukas senam Ladomatui Wilo RS25-6-3	179.56

Pamaisymo vožtuvai

	Kodas	Techninės charakteristikos	Kaina su PVM
Atsarginės dalys (Laddomat) 21			
	146035	Siurbliukas naujam Ladomatui LM-6	150.60



KOMEX THERM

Pamaisymo vožtuvai

	Kodas	Techninės charakteristikos	Kaina su PVM
Trišakiai virinami pamaisymo vožtuvai			
	01030321	MIX AP; Dn32; 19,6 Kvs	111.00
	0103040	MIX AP; Dn40; 28 Kvs	136.00
	0103050	MIX AP; Dn50; 45 Kvs	178.00
	0103065	MIX AP; Dn65; 72 Kvs	268.00
	0103080	MIX AP; Dn80; 110 Kvs	314.00
	0103100	MIX AP; Dn100; 160 Kvs	364.00
Keturšakiai virinami pamaisymo vožtuvai			
	0104025	DUOMIX AO; Dn25; 12,3 Kvs	98.00
	0104032	DUOMIX AO; Dn32; 18,9 Kvs	103.00
	0104040	DUOMIX AO; Dn40; 24,8 Kvs	118.00
	0104050	DUOMIX AO; Dn50; 25,7 Kvs	159.00
	0104065	DUOMIX AO; Dn65; 73 Kvs	276.00
	0104080	DUOMIX AO; Dn80; 112 Kvs	311.00
	0104100	DUOMIX AO; Dn100; 165 Kvs	360.00
Servopavaros			
	07021005	MK-CN 230 V 10Nm	221.00

Mažosios Meibes katilų aprišimo sistemos elementų jungir

Pavyzdžiai

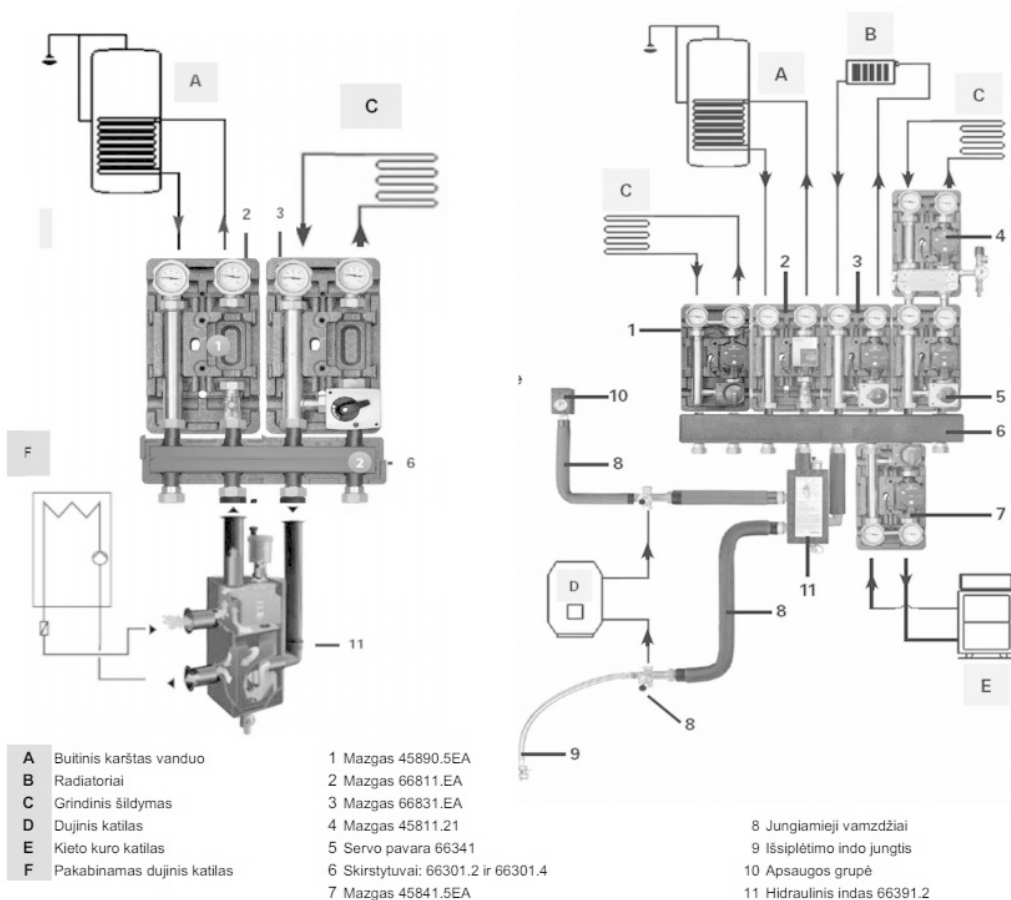

11

Pamaisymo mazgai (greito montavimo)

	Kodas	Techninės charakteristikos	Kaina su PVM
Pamaisymo mazgai			
	66811-EA	8 kartos tiesioginės cirkuliacijos mazgas (pajungimas Dn1") be siurblio	208.00
	66831-EA	8 kartos pamaisymo mazgas per trieigį vožtuvą (pajungimas Dn1") be siurblio	300.00
	45890-EA	8 kartos pastovios temperatūros palaikymo mazgas (pajungimas Dn1") be siurblio	490.00
	45841-5EA	8 kartos pastovios grįžtamos temperatūros palaikymo mazgas (pajungimas Dn1") be siurblio su pavara	562.00
	45890-5EA	8 kartos pastovios temperatūros palaikymo mazgas (pajungimas Dn1") be siurblio su pavara	561.00
Priedai pamaisymo mazgams			
	66301-2	2-jų kontūrų plieninis skirstytuvas su izoliacija	227.00
	66301-3	3-jų kontūrų plieninis skirstytuvas su izoliacija	305.00
	66301-4	4-jų kontūrų plieninis skirstytuvas su izoliacija	387.00
	MEI66337-3	Laikikliai plieniniui skirstytuvui	60.00

meibes**Pamaisymo mazgai (greito montavimo)**







	Kodas	Techninės charakteristikos	Kaina su PVM
Priedai pamaisymo mazgams			
	MEI66391	Hidraulinis indas (pajungimas Dn1")	286.00

Cirkuliaciniai siurbiai

	Kodas	Techninės charakteristikos	Montažinis ilgis mm	Kaina su PVM
Wilo Stratos Pico ir Yonos Pico „A“ energijos klasė				
	4132462	Stratos PICO 25/1-4 Dn25, 230V	180	237.00
	4132466	Stratos PICO 25/1-4 Dn25, 230V	130	237.00
	4132463	Stratos PICO 25/1-6 Dn25, 230V	180	275.00
	4132467	Stratos PICO 25/1-6 Dn25, 230V	130	275.00
	4164021	Yonos PICO 25/1-4 Dn25, 230V	180	207.00
	4164017	Yonos PICO 25/1-4 Dn25, 230V	130	207.00
	4164018	Yonos PICO 25/1-6 Dn25, 230V	130	237.00
	4164022	Yonos PICO 25/1-6 Dn25, 230V	180	237.00
Wilo Stratos siurbiai šildymo ir šaldymo sistemoms				
	2090447	Stratos 25/1-6 Dn25, 230V, srieginis	180	767.00
	2090448	Stratos 25/1-8 Dn25, 230V, srieginis	180	881.00
	2090449	Stratos 30/1-6 PN6/10, Dn32, 230V, srieginis	180	834.00
	2090450	Stratos 30/1-8 PN6/10, Dn32, 230V, srieginis	180	938.00
	2090451	Stratos 30/1-12 PN6/10, Dn32, 230V, srieginis	180	1394.00
	2090454	Stratos 40/1-8 PN6/10, Dn40, 230V, flanšinis	220	1569.00
	2090455	Stratos 40/1-12 PN6/10, Dn40, 230V, flanšinis	250	1819.00
	2090458	Stratos 50/1-12 PN6/10, Dn50, 230V, flanšinis	280	2399.00
Wilo Yonos MAXO siurbiai šildymo ir šaldymo sistemoms				
	2120639	Yonos MAXO 25/0,5-7 Dn25, 230V, srieginis	180	708.00
	2120640	Yonos MAXO 25/0,5-10 Dn25, 230V, srieginis	180	770.00
	2120642	Yonos MAXO 30/0,5-7 PN6/10, Dn32, 230V, srieginis	180	799.00
	2120643	Yonos MAXO 30/0,5-10 PN6/10, Dn32, 230V, srieginis	180	817.00
	2120644	Yonos MAXO 30/0,5-12 PN6/10, Dn32, 230V, srieginis	180	1137.00
	2120646	Yonos MAXO 40/0,5-8 PN6/10, Dn40, 230V, flanšinis	220	1267.00
	2120647	Yonos MAXO 40/0,5-12 PN6/10, Dn40, 230V, flanšinis	250	1447.00
	2120650	Yonos MAXO 50/0,5-9 PN6/10, Dn50, 230V, flanšinis	280	1792.00
	2120651	Yonos MAXO 50/0,5-12 PN6/10, Dn50, 230V, flanšinis	280	1967.00
Siurbiai karštam vandentekiui Wilo-Star-Z; Star-Z Nova				
	4132760	Star-z Nova 15, Dn15, 230V, PN10	84	180.00
	4110919	Star-z 15TT su laikmačiu ir termostatu, Dn15, 230V, PN10	140	267.00
	4028111	Star-z 20/1, Dn15, 230V, PN10	140	269.00
Panardinami siurbiai švariam vandeniui Wilo-Sub TWI 5				
	4104118	TWI 5-304 EM, 230V, 0.55kW		545.00
	4104119	TWI 5-306 EM, 230V, 0.75kW		609.00
	4104120	TWI 5-308 EM, 230V, 1.10kW		739.00
Savisiurbiai vienos pakopos siurbiai švariam vandentekiui Wilo-Jet WJ				
	4081224	WJ 202 EM, 230V, 0.65kW		218.00
	4081225	WJ 203 EM, 230V, 0.75kW		237.00



Cirkuliaciniai siurbliai

	Kodas	Techninės charakteristikos	Montažinis ilgis mm	Kaina su PVM
Stacionarus vandens tiekimo įrenginys Wilo-Jet HWJ				
	2950278	HWJ 203-X EM 25L, 230V		359.00
	2951120	HWJ 203-X EM 50L, 230V		428.00
Wilo nuotekų šalinimo įrenginiai				
	2544141	Siurblys kondensatui šalinti Plavis 011-C		101.00
	4048412	Drenažinis siurblys TM32/7 A su plūde		171.00
	4050131	Panardinamas nuotekų siurblys TC 40/8 ~1 su 5m kabeliu ir plūde		334.00
	4191675	Nuotekų šalinimo stotelė HiSewlift 3-15; 230V, Dn100		502.00
	4191677	Nuotekų šalinimo stotelė HiSewlift 3-35; 230V, Dn100; 2 x Dn40		592.00
	4191674	Nuotekų šalinimo stotelė HiSewlift 3-135, 230V, Dn100; 2 x Dn40 (montuojamas sienoje)		761.00
	4191678	Nuotekų šalinimo stotelė HiDrainlift 3-24, 230V, be fekalo		456.00

12

Nepertraukiamo maitinimo šaltiniai

	Kodas	Techninės charakteristikos	Kaina su PVM
	TSP1100	Nepertraukiamo maitinimo šaltinis "Lestar" 600W	341.00
	TSP1500	Nepertraukiamo maitinimo šaltinis "Lestar" 900W	419.00

Cirkuliaciniai siurbiai

	Kodas	Techninės charakteristikos	Montažinis ilgis mm	Kaina su PVM
Siurblys Alpha2, Alpha1L „A“ energijos klasė				
	97704990	Alpha2 25-40, 230V, PN10	180	320.00
	97993195	Alpha2 25-40, 230V, PN10	130	320.00
	97993201	Alpha2 25-60, 230V, PN10	180	367.00
	97993197	Alpha2 25-60, 230V, PN10	130	367.00
	97993203	Alpha2 32-40, 230V, PN10	180	352.00
	97993205	Alpha2 32-60, 230V, PN10	180	404.00
	99160578	ALPHA1 L 25-40, 230V, PN10	130	222.00
	99160579	ALPHA1 L 25-40, 230V, PN10	180	222.00
	99160583	ALPHA1 L 25-60, 230V, PN10	130	256.00
99160584	ALPHA1 L 25-60, 230V, PN10	180	256.00	
Serija Comfort karštam vandeniui				
	97916771	UP15-14 B PM, Dn15, 230V	80	197.00
	97916757	UP15-14 BA PM, Dn15, 230V	80	323.00
Tipas Magna1				
	97924154	Magna1 25-60, Dn25, 230V, srieginis	180	696.00
	97924144	Magna1 25-80, Dn25, 230V, srieginis	180	794.00
	97924145	Magna1 25-100 PN6/10, Dn25, 230V, srieginis	180	879.00
	97924167	Magna1 32-120 PN6/10, Dn32, 230V, flanšinis	220	1293.00
	97924176	Magna1 40-80 PN6/10, Dn40, 230V, flanšinis	220	1281.00
	97924178	Magna1 40-120 PN6/10, Dn40, 230V, flanšinis	250	1568.00
	97924192	Magna1 50-120 PN6/PN10, Dn50, 230V, flanšinis	280	2047.00
Tipas Magna3				
	97924246	Magna3 25-80 PN10, Dn25, 230V, srieginis	180	1011.00
	97924247	Magna3 25-100 PN10, Dn25, 230V, srieginis	180	1120.00
	97924256	Magna3 32-80 PN10, Dn32, 230V, srieginis	180	1120.00
	97924257	Magna3 32-100 PN10, Dn32, 230V, srieginis	180	1229.00
	97924259	Magna3 32-120 PN6/10, 230V, flanšinis	220	1600.00
Vandens tiekimas. Grežinių siurbiai				
	96510151	SQE 2-55 0.7kW, 230V		1178.00
	96510152	SQE 2-70 1.15kW, 230V		1304.00
	96510157	SQE 3-40 0.7kW, 230V		1128.00
	96510159	SQE 3-65 1.15kW, 230V		1458.00
	96510162	SQE 3-105 1.85kW, 230V		1935.00
	96510168	SQE 5-70 1.85kW, 230V		1935.00
Vandens tiekimas. Panardinami siurbiai šuliniams				
	97896289	SBA 3-45 M, 15m, 230V		637.00
	97896290	SBA 3-45 A, 15m, 230V (su plūdiniu jungikliu)		672.00
	97896312	SBA 3-45 AW, 15m, 230V (su plūduru, filtru ir plūdiniu jungikliu)		818.00



Cirkuliaciniai siurbiai

	Kodas	Techninės charakteristikos	Montažinis ilgis mm	Kaina su PVM
Aukšto slėgio savisiurbiai švaram vandeniui				
	96515520	savisiurbis siurblys MQ3-25, 220V		639.00
	96515412	savisiurbis siurblys MQ3-35, 220V		654.00
	96515415	savisiurbis siurblys MQ3-45, 220V		684.00
	98562862	savisiurbis siurblys Scala2 3-45		696.00
Panardinami drenažiniai siurbiai				
	96280966	siurblys Unilift CC5-A1 su plūde		249.00
	011H1600	siurblys Unilift KP150-A1 su plūde, nerūdijantis plienas		374.00
	012H1600	siurblys Unilift KP250-A1 su plūde, nerūdijantis plienas		449.00
Buitinių nuotėkų šalinimo įrenginiai				
	97775314	Sololift2 WC-1 1 x Dn100, 1 x Dn40		535.00
	97775315	Sololift2 WC-3 1 x Dn100, 3 x Dn40		649.00
	97775316	Sololift2 CWC-3 1 x Dn100, 3 x Dn40		673.00
	97775317	Sololift2 C-3 3 x Dn40,		605.00
	97775318	Sololift2 D-3 3 x Dn40		480.00
	97936156	Conlift1, kondensatui šalinti		145.00



Išsiplėtimo indai (šildymo sistemoms)

	Kodas	Techninės charakteristikos	Prijungimo diametras	Kaina su PVM
Išsiplėtimo indai šildymo sistemoms Pmax 3-6 barai				
	8230100	tūris 8 l, 6 bar	3/4"	31.00
	8240100	tūris 12 l, 6 bar	3/4"	32.00
	8250100	tūris 18 l, 6 bar	3/4"	38.00
	8260100	tūris 25 l, 6 bar	3/4"	42.00
	8270100	tūris 35 l, 6 bar	3/4"	62.00
	8001011	tūris 50 l, 6 bar	3/4"	83.00
	8001211	tūris 80 l, 6 bar	1"	126.00
	8001411	tūris 100 l, 6 bar	1"	202.00
	8001611	tūris 140 l, 6 bar	1"	248.00
	8213300	tūris 200 l, 6 bar	1"	314.00
	8214300	tūris 250 l, 6 bar	1"	445.00
	8215300	tūris 300 l, 6 bar	1"	513.00
	8218000	tūris 400 l, 6 bar	1"	749.00
	8218300	tūris 500 l, 6 bar	1"	1030.00
	8218400	tūris 600 l, 6 bar	1"	1425.00
	7611000	laikiklis išsiplėtimo indui iki 25 l,		12.00
8218500	tūris 800 l, 6 bar	1"	1622.00	
8218600	tūris 1000 l, 6 bar	1"	1872.00	
Išsiplėtimo indai hidroforams (10bar/70°C)				
	7200310	Indas hidroforui Reflex HW 25 (horizontalus), 10 bar	3/4"	47.00
	7200320	Indas hidroforui Reflex HW 50 (horizontalus), 10 bar	3/4"	138.00
	7200340	Indas hidroforui Reflex HW 80 (horizontalus), 10 bar	1"	322.00



Išsamų skaičiavimą galima atlikti pagal brošiūroje "Slėgio palaikymo, degavimo ir papildymo sistemos - projektavimas ir skaičiavimas" pateikiamą metodiką arba Interneto puslapyje www.reflex.de tiesiogiai ar parsiųsiuntus skaičiavimo programą, arba su naująja programa 'reflex pro app'!

Greitojo parinkimo lentelė plėtimosi indams

'reflex NG' ir 'reflex N'

Šildymo sistema: 90/70 °C

Apsauginis bar vožtuvas	2,5				3,0				4,0				5,0				6,0														
	0,5	1,0	1,5	V _n	0,5	1,0	1,5	1,8	V _n	2,0	2,5	3,0	3,5	4,0	V _n	2,0	2,5	3,0	3,5	4,0	5,0	V _n	2,0	2,5	3,0	3,5	4,0	5,0			
Priešslėgis bar	---	---	---	---	---	---	---	---	---	---	---	---	---	---	---	---	---	---	---	---	---	---	---	---	---	---	---	---	---	---	
Tūris Litrai	65	30	---	8	85	50	19	---	8	55	30	5	---	8	55	37	16	---	---	---	---	---	---	---	---	---	---	---	---	---	
	100	45	---	12	120	75	29	---	12	80	45	7	---	12	85	55	24	---	---	---	---	---	---	---	---	---	---	---	---	---	
	170	85	---	18	200	130	60	17	18	140	85	28	---	18	140	100	55	8	---	---	---	---	---	---	---	---	---	---	---	---	
	270	150	33	25	320	220	120	55	25	230	150	70	---	25	230	170	110	43	---	---	---	---	---	---	---	---	---	---	---	---	
	410	240	80	35	470	340	200	110	35	330	240	130	25	35	360	270	180	95	5	---	---	---	---	---	---	---	---	---	---	---	
	610	380	110	50	700	510	320	200	50	540	380	230	70	50	550	420	300	170	43	---	---	---	---	---	---	---	---	---	---	---	
	980	500	170	80	1120	840	440	260	80	870	650	410	120	80	890	710	530	320	95	---	---	---	---	---	---	---	---	---	---	---	---
	1230	620	210	100	1400	1050	540	330	100	1090	820	430	150	100	1110	890	670	420	120	---	---	---	---	---	---	---	---	---	---	---	---
	1720	870	300	140	1960	1470	760	460	140	1530	1140	610	200	140	1560	1250	940	510	170	---	---	---	---	---	---	---	---	---	---	---	---
	2450	1240	420	200	2800	2100	1090	660	200	2180	1630	870	290	200	2230	1780	1340	720	240	---	---	---	---	---	---	---	---	---	---	---	---
	3060	1550	530	250	3500	2630	1360	820	250	2720	2040	1090	370	250	2790	2230	1670	900	300	---	---	---	---	---	---	---	---	---	---	---	---
	3680	1860	630	300	4200	3150	1630	990	300	3270	2450	1300	440	300	3340	2670	2010	1080	360	---	---	---	---	---	---	---	---	---	---	---	---
	4900	2480	850	400	5600	4200	2180	1320	400	4360	3270	1740	580	400	4460	3570	2670	1440	480	---	---	---	---	---	---	---	---	---	---	---	---
	6130	3100	1060	500	6920	5250	2720	1650	500	5450	4080	2170	730	500	5570	4460	3340	1800	600	---	---	---	---	---	---	---	---	---	---	---	---
	7350	3720	1270	600	8400	6300	3260	1980	600	6540	4900	2610	880	600	6680	5350	4010	2170	730	---	---	---	---	---	---	---	---	---	---	---	---
	9800	4970	1690	800	11200	8400	4350	2640	800	8710	6540	3480	1170	800	8910	7130	5350	2890	970	---	---	---	---	---	---	---	---	---	---	---	---
	12250	6210	2120	1000	13830	10500	5440	3300	1000	10890	8170	4350	1460	1000	11140	8910	6680	3610	1210	---	---	---	---	---	---	---	---	---	---	---	---

► Apytikslis vandens tūris:

Radiatoriai

$$V_A = Q \text{ [kW]} \times 13,5 \text{ l/kW}$$

Plokštieji radiatoriai

$$V_A = Q \text{ [kW]} \times 8,5 \text{ l/kW}$$

Parinkimo pavyzdys

$$p_{sv} = 3 \text{ bar}$$

$$H = 13 \text{ m}$$

$$Q = 40 \text{ kW (plokšt. rad. 90/70 °C)}$$

$$V_{PH} = 1000 \text{ l (V buferinio kaupiklio)}$$

Paskaičiuoti:

$$\rightarrow V_A = 40 \text{ kW} \times 8,5 \text{ l/kW} + 1000 = 1340 \text{ l}$$

$$\rightarrow p_0 \geq \left(\frac{13}{10} + 0,2 \text{ bar}\right) = 1,5 \text{ bar}$$

Reflex rekomenduojama:

- rinkitės apsauginį vožtuvą su pakankamu reagavimo slėgiu: $p_{sv} \geq p_0 + 1,5 \text{ bar}$

- jei tai įmanoma, skaičiuodami padidinkite slėginio plėtimosi indo priešslėgį 0,2 baro: $p_0 \geq \frac{H \text{ [m]} + 0,2 \text{ bar}}{10}$

- kad būtų užtikrintas pakankamas slėgis prieš cirkuliacinį siurbį, net ir ant stogo esančiose katilinėse rinkitės minimalų 1 baro priešslėgį: $p_0 \geq 1 \text{ bar}$

- pašalinus iš šildymo sistemos orą, jos užpildymo arba pradinį slėgį reikia nustatyti 0,3 baro aukštesnį nei priešslėgis plėtimosi inde: $p_F \geq p_0 + 0,3 \text{ bar}$

reflex

Išsiplėtimo indai (šildymo sistemoms)

	Kodas	Techninės charakteristikos	Prijungimo diametras	Kaina su PVM
Išsiplėtimo indai hidroforams (10bar/70°C)				
	7200350	Indas hidroforui Reflex HW 100 (horizontalus), 10 bar	1"	350.00



Išsiplėtimo indai (vandentiekio sistemoms)

	Kodas	Techninės charakteristikos	Prijungimo diametras	Kaina su PVM
Vandentiekio sistemoms Pmax 10 barų				
	11A000500	tūris 5 l	3/4"	29.00
	11A000800	tūris 8 l	3/4"	31.00
	11A0001200	tūris 12 l	3/4"	37.00
	11A0001800	tūris 18 l	3/4"	41.00
	11A0002400	tūris 24 l	1"	44.00
	11A0003500	tūris 35 l	1"	94.00
	11A0005000	tūris 50 l	1"	143.00
	11A0008000	tūris 80 l	1"	202.00
	11A0010500	tūris 105 l	1-1/4"	225.00
	11A0020000	tūris 200 l	1-1/4"	353.00
	11A0025000	tūris 250 l	1-1/4"	406.00
11A0030000	tūris 300 l	1-1/4"	499.00	
Hidroforams				
	1100002405	tūris 24 l (horizontalus)	1"	45.00
	1100005005	tūris 50 l (horizontalus)	1"	140.00
	1100010005	tūris 100 l (horizontalus)	1"	245.00
Atsarginės dalys				
	1800002402	membraba hidroforui 24 l		24.00
	1800005001	membrana hidroforui 50 l		52.00
	1800010001	membrana hidroforui 100 l		110.00
	1910010000	flanšas NP hidroforui Zilmet		18.00
	7613000	prijungimo vožtuvas išsiplėtimo indui R3/4		27.00
	7613100	prijungimo vožtuvas išsiplėtimo indui 1"		40.00

SiurbLIAI vandens tiekimui ir drenažui

	Kodas	Pavadinimas	Techninės charakteristikos	Kaina su PVM
Vandens tiekimo siurbLIAI				
	112845	HW 3000 Classic	Galia: 650 W, Maks. Spaudimas: 3,5 bar, Maks. Našumas: 3100 L, Bako talpa 17 L	155.00
	112848	HW 3500 Inox Classic	Galia: 850 W, Maks. Spaudimas: 3,8 bar, Maks. Našumas: 3400 L, Bako talpa 17 L, Inox darbinė kamera	179.00
	112849	HW 4000 FCS Comfort	Galia: 1000 W, Maks. Spaudimas: 4,5 bar, Maks. Našumas: 4000 L, Bako talpa 17 L, Elektroninė kontrolė, apsauga nuo sausos eigos, pirminis filtras	275.00
	112837	JET 3000 Classic	Galia: 650 W, Maks. Spaudimas: 3,5 bar, Maks. Našumas: 3100 L	103.00
Drenažiniai siurbLIAI				
	112831	Twin 14000 Premium	Galia: 1000 W, Maks. padavimo aukštis: 10 m, Maks. Našumas: 15000 L, reguliuojamas padas, integruotas lygio jungiklis	160.00
	112822	Drain 7500 Classic	Galia: 450 W, Maks. padavimo aukštis: 6 m, Maks. Našumas: 7500 L, plūdinis išjungėjas	69.00
	112826	Drain 12000 Comfort	Galia: 850 W, Maks. padavimo aukštis: 10 m, Maks. Našumas: 12000 L, plūdinis išjungėjas	97.00
SiurbLIAI šuliniams				
	113036	Dive 5500/3	Galia: 800 W, Maks. padavimo aukštis: 30 m, Maks. Našumas: 5500 L, 3-pakopų darbinis ratas	179.00
	113037	Dive 6300/4	Galia: 1000 W, Maks. padavimo aukštis: 40 m, Maks. Našumas: 6300 L, 4-pakopų darbinis ratas	209.00

Kolektoriai nereguliuojami

	Kodas	Techninės charakteristikos	Kaina su PVM
Nereguliuojami žalvariniai kolektoriai be nipelių			
	R2CO	2 žiedų	31.00
	R3CO	3 žiedų	43.00
	R4CO	4 žiedų	50.00
	R5CO	5 žiedų	60.00
	R6CO	6 žiedų	69.00
	R7CO	7 žiedų	78.00
	R8CO	8 žiedų	86.00
	R9CO	9 žiedų	95.00
	R10CO	10 žiedų	103.00
	R11CO	11 žiedų	112.00
	R12CO	12 žiedų	121.00
	<i>Nereguliuojamo kolektoriaus komplektą sudaro: 1. Padavimo kolektorius; 2. Grįžimo kolektorius; 3. Dvi aklės; 4. Du laikikliai.</i>		

Kolektoriai reguliuojami su balansiniais ventiliais



	Kodas	Techninės charakteristikos	Kaina su PVM
Reguliuojami kolektoriai grindiniam šildymui			
	R553EY002	2 žiedų	63.20
	R553EY003	3 žiedų	95.20
	R553EY004	4 žiedų	126.20
	R553EY005	5 žiedų	158.10
	R553EY006	6 žiedų	189.10
	R553EY007	7 žiedų	221.00
	R553EY008	8 žiedų	252.10
	R553EY009	9 žiedų	284.00
	R553EY010	10 žiedų	315.30
	R553EY011	11 žiedų	347.20
	R553EY012	12 žiedų	378.30
	<i>Reguliuojamo kolektoriaus komplektą sudaro: 1. Padavimo kolektorius su balansiniais ventiliais; 2. Grįžimo kolektorius su termostatiniais ventiliais; 3. Laikiklių kompl.; 4. Raktelis balansavimui; 5. Lipdukai žiedams sužymėti - 1 kompl.</i>		



Kolektoriai reguliuojami su debitomačiais

	Kodas	Techninės charakteristikos	Kaina su PVM
	R553KY062	2 žiedų	92.40
	R553KY063	3 žiedų	138.20
	R553KY064	4 žiedų	189.70
	R553KY065	5 žiedų	237.50
	R553KY066	6 žiedų	284.60

Pastaba: atsarginės dalys tiekiamos pagal užsakymą.

Kolektoriai reguliuojami su debitomačiais

	Kodas	Techninės charakteristikos	Kaina su PVM
	R553KY067	7 žiedų	332.00
	R553KY068	8 žiedų	379.50
	R553KY069	9 žiedų	427.10
	R553KY070	10 žiedų	474.50
	R553KY071	11 žiedų	522.20
	R553KY072	12 žiedų	569.10

Reguliuojamo kolektoriaus komplektą sudaro:
 - Padavimo kolektorius su srauto matuokliais
 - Grįžimo kolektorius su termostatiniais ventiliais
 - Laikiklių komplektas - 2 vnt
 - Lipdukai žiedams sužymėti - 1 kompl.

Pastaba: atsarginės dalys tiekiamos pagal užsakymą.

**Kolektoriai reguliuojami su debitomačiais
(nerūdijantis plienas)**

	Kodas	Techninės charakteristikos	Kaina su PVM
	9395500296	2 žiedų	80.00
	9395500396	3 žiedų	112.00
	9395500496	4 žiedų	144.00
	9395500596	5 žiedų	175.00
	9395500696	6 žiedų	207.00
	9395500796	7 žiedų	240.00
	9395500896	8 žiedų	273.00
	9395500996	9 žiedų	304.00
	9395501096	10 žiedų	335.00
	9395501196	11 žiedų	368.00
	9395501296	12 žiedų	400.00

Reguliuojamo kolektoriaus komplektą sudaro:
 - Padavimo kolektorius su srauto matuokliais
 - Grįžimo kolektorius su termostatiniais ventiliais
 - Laikiklių komplektas - 2 vnt
 - Rankinis nuorintuvas - 2 vnt
 - Išleidimo ventiliis 2 vnt

**DYNALUX reguliuojami kolektoriai grindiniam
šildymui su debitomačiais**

	Kodas	Techninės charakteristikos	Kaina su PVM
	9320-02800	2 žiedų; pavarų pajungimas M30 x 1,5; atšakų pajungimas 3/4"	98.00
	9320-03800	3 žiedų; pavarų pajungimas M30 x 1,5; atšakų pajungimas 3/4"	124.00
	9320-04800	4 žiedų; pavarų pajungimas M30 x 1,5; atšakų pajungimas 3/4"	191.00
	9320-05800	5 žiedų; pavarų pajungimas M30 x 1,5; atšakų pajungimas 3/4"	217.00
	9320-06800	6 žiedų; pavarų pajungimas M30 x 1,5; atšakų pajungimas 3/4"	258.00
	9320-07800	7 žiedų; pavarų pajungimas M30 x 1,5; atšakų pajungimas 3/4"	298.00
	9320-08800	8 žiedų; pavarų pajungimas M30 x 1,5; atšakų pajungimas 3/4"	321.00

DYNALUX reguliuojami kolektoriai grindiniam šildymui su debitomačiais

	Kodas	Techninės charakteristikos	Kaina su PVM
	9320-09800	9 žiedų; pavarų pajungimas M30 x 1,5; atšakų pajungimas 3/4"	329.00
	9320-10800	10 žiedų; pavarų pajungimas M30 x 1,5; atšakų pajungimas 3/4"	348.00
	9320-11800	11 žiedų; pavarų pajungimas M30 x 1,5; atšakų pajungimas 3/4"	369.00
	9320-12800	12 žiedų; pavarų pajungimas M30 x 1,5; atšakų pajungimas 3/4"	400.00

Reguliuojamo kolektoriaus komplektą sudaro:
 - Padavimo kolektorius su debitomačiais
 - Grįžimo kolektorius su termostatiniais ventiliais
 - Laikiklių komplektas - 2 vnt
 - Lipdukai žiedams sužymėti - 1 kompl.
 - Rankiniai nuorinimo ir išleidimo vožtuvai

Kolektorius-komplektas grindiniam šildymui (vamzdyno pajungimas M28x1,5)

	Kodas	Techninės charakteristikos	Kaina su PVM
	R557Y103	3 žiedų	330.40
	R557Y104	4 žiedų	364.00
	R557Y105	5 žiedų	396.25
	R557Y106	6 žiedų	429.70
	R557Y107	7 žiedų	467.05
	R557Y108	8 žiedų	500.85
	R557Y109	9 žiedų	535.00
	R557Y110	10 žiedų	571.35
	R557Y111	11 žiedų	601.15
	R557Y112	12 žiedų	634.95

Kolektorių komplektui R557 papildomai reikalinga:
 Kampinis termostatinis ventilis "25 R401x035 1vnt.
 Kampinis balansinis ventilis "25 R14x035 1vnt.
 Plastikinio ir daugiasluoksnių vamzdžio antgalis 18x18 R179MX025 2vnt.
 Cirkuliacinis siurblys Wilo Yonos Pico 25/6 130mm 1vnt.
 Vamzdžio prijungimo antgaliai M28x1,5 R179MX024 arba R179MX025.

13

Mazgas grindinio šildymo kolektoriams

	Kodas	Techninės charakteristikos	Kaina su PVM
Maišymo mazgas KF545 grindiniam šildymui			
	KF5451001TCL	Dn25, temperatūros ribos 0-95°C, į komplektą įeina siurblys Wilo Yonos Pico I 15/1-6-130 WH PK	462.00
	KOMPLKF545	Maišymo mazgas KF545 + termostatinė galva A428 + jungtis A172	531.20
Komplektuojančios dalys mazgui			
	A42801A	Termostatinė galvutė su sensoriumi	64.50



Mazgas grindinio šildymo kolektoriams

	Kodas	Techninės charakteristikos	Kaina su PVM
Komplektuojančios dalys mazgui			
	A17220Q	Jungtis pamašymo vožtuvams	4.70

Mazgas grindinio šildymo kolektoriams



	Kodas	Techninės charakteristikos	Kaina su PVM
ISOTHERM įmaišymo modulis			
	4402070	Dn20, padavimo temperatūros reguliavimo ribos: 27-42°C, į komplektą įeina WILO RS 25/6-3 siurblys	426.00

Mazgas grindinio šildymo kolektoriams ir radiatorių pajungimui

	Kodas	Techninės charakteristikos	Kaina su PVM
Mazgas pamašymo be siurblio			
	R557RY043	Be siurblio, su metaliniu vamzdeliu, atstumas 180 mm	302.10

13

Komplektuojančios dalys kolektoriui

	Kodas	Pavadinimas	Techninės charakteristikos	Kaina su PVM
	R554IY005	Automatinis nuorintojas su vandens išleidėju	Dn25	16.00
	A51611T	Trišakis kolektoriui	1" x 1/2" x 1/2"	6.10
	V051S04Q	Rankinis nuorintuvas (su pajungimu žarnai)	1/2"	3.15

Komplektuojančios dalys kolektoriui

	Kodas	Pavadinimas	Techninės charakteristikos	Kaina su PVM
	R90X003	Rankinis nuorintuvas	1/2"	1.50
	27115VN	Išleidimo ventilis	1/2"	5.25
	R179MX024	Plastikinio ir daugiasluksnio vamzdžio antgalis, sriegis M28 x 1,5	Dn16	2.85
	R179MX025	Plastikinio ir daugiasluksnio vamzdžio antgalis, sriegis M28 x 1,5	Dn18	2.85
	R179MX026	Plastikinio ir daugiasluksnio vamzdžio antgalis, sriegis M28 x 1,5	Dn20	2.85
	R473X101	Elektroterminė galva NC 230V	Normaliai uždara	35.70
	R473X102	Elektroterminė galva NC 24V	Normaliai uždara	35.70
	R478X101	Elektroterminė galva NO 230V	Normaliai atvira	35.70
	R478X102	Elektroterminė galva NO 24V	Normaliai atvira	35.70
	R14X035	Balansinis ventilis, kampinis	Dn25	20.90
	R401X035	Termostatinis ventilis, kampinis	Dn25	22.15
	R402X035	Termostatinis ventilis, tiesus	Dn25	24.40
	R462LX011	Termostatinė galvutė su kapiliaru kolektoriui R557	CLIP-CLAP	53.75

13

Kolektorinės spintelės

	Kodas	Žiedai	Ilgis mm	Aukštis mm	Gylis mm	Kaina su PVM
	Potinkinės					
	SWP0	2-4	335	575-665	110-175	51.50
	SWP1	5-6	435	575-665	110-175	57.70
	SWP2	7-8	565	575-665	110-175	62.85
	SWP3	8-9	715	575-665	110-175	70.05
	SWP4	10-11	795	575-665	110-175	76.20

Kolektorinės spintelės

	Kodas	Žiedai	Ilgis mm	Aukštis mm	Gylis mm	Kaina su PVM
Potinkinės						
	SWP5	12-14	965	575-665	110-175	78.30
Potinkinės paaukštintos (UP)						
	1041112410	5-6	440	690	110	71.00
	1041112420	7-8	520	690	110	78.95
	1041112430	8-9	670	690	110	87.55
	1041112440	10-11	820	690	110	97.95
	1041112450	12-14	1020	690	110	111.70
Virštinkinės						
	SW0	2-4	385	580	110	51.50
	SW1	4-6	485	580	110	57.70
	SW2	6-8	615	580	110	59.75
	SW3	8-10	760	580	110	63.85
	SW4	10-12	845	580	110	70.05
	SW5	12-14	1015	580	110	76.20

Eurokonusiniai pajungimai daugiasluoksniui ir PE-Xb vamzdžiui

	Kodas	Techninės charakteristikos	Kaina su PVM
Movinis antgalis			
	HEK16	Dn16 x 3/4"	2.85
	HEK18	Dn18 x 3/4"	2.85
	HEK20	Dn20 x 3/4"	2.95
Srieginis perėjimas			
	HAN14-20	1/2" x 3/4"	2.10

13
Vamzdžiai grindiniam šildymui

	Kodas	Techninės charakteristikos	Pakuotė	Kaina su PVM
Vamzdis PEX-B grindų šildymui GiacoTherm su antidifuziniu deguonies barjeru				
	R996TY019	16 x 2	rul. 240 m	1.37
	R996TY020	18 x 2	rul. 240 m	1.49
	R996TY022	20 x 2	rul. 240 m	1.86

Vamzdžiai grindiniam šildymui

	Kodas	Techninės charakteristikos	Pakuotė	Kaina su PVM
Vamzdis PEX-B grindų šildymui Frankische su antidifuziniu deguonies barjeru				
	76316800	16 x 2	rul. 240 m	1.12
	76318800	18 x 2	rul. 240 m	1.32
	76320900	20 x 2	rul. 500 m	1.39
Vamzdis PE-RT grindų šildymui Frankische su antidifuziniu deguonies barjeru				
	75018800	18 x 2	rul. 240 m	1.20
	75018910	18 x 2	rul. 500 m	1.20
Daugiasluoksnis vamzdis PE-RT/Al/PE-RT Frankische				
	73016701	16 x 2, aliuminio storis 0.2 mm	rul. 200 m	1.42
	73018701	18 x 2, aliuminio storis 0.25 mm	rul. 200 m	1.73
Vamzdžio šarvas Frankische (mėlynas, raudonas)				
	79916200	16, raudonas	rul. 100 m	0.45
	79916201	16, mėlynas	rul. 100 m	0.45
	79920200	18-20, raudonas	rul. 50 m	0.65
	79920201	18-20, mėlynas	rul. 50 m	0.65

13
Izoliacinės medžiagos grindiniam šildymui

	Kodas	Techninės charakteristikos	Matas	Kaina su PVM
	EPS150LW22	Putų polistirolio plokštė su iškilimais ir plėvele 22 mm (plokštės po 0,72m ²)	1vnt	5.90
	39211104	Putų polistirolas su iškilimais ir plėvele 30 mm Tenapors Termo Plus (plokštės po 0,72m ²)	1vnt	7.52
	PUTPOL720	Putų polistirolas su aliuminio folija 25 mm (rulonai po 10m ²)	1m ²	4.25
	0340004ALU	Aliuminio folija grindiniam šildymui (rulonai po 50m ²)	1m ²	1.49
	ECDP05150	Kompensacinė pakraščių juosta	50 m	0.56

Sausos konstrukcijos šildomų grindų sistema

	Kodas	Techninės charakteristikos	Pakuotė	Kaina su PVM
	91700-001	Aliuminio plokštė 1000 x 395 mm su dviem grioveliais Dn16 vamzdžiui	40	7.30
	91700-003	Aliuminio plokštė 1000 x 195 mm su vienu griovečiu Dn16 vamzdžiui	50	4.52
	91700-005	Aliuminio plokštė 1000 x 400 mm su dviem grioveliais Dn16 vamzdžiui ir 30 mm putų polistirolo izoliacija	11	11.24
	91700-007	Aliuminio plokštė 1000 x 200 mm su vienu griovečiu Dn16 vamzdžiui ir 30 mm putų polistirolo izoliacija	22	6.92
	91700-009	30 mm putų polistirolo izoliacijos plokštė su posūkiu Dn16 vamzdžiui	10	1.59

Grandinio šildymo montavimo sistema

	Kodas	Techninės charakteristikos	Kaina su PVM
	R979SY001	Plokštė SPIDER su lipniu paviršiumi 600x800	7.75
	R979SY011	Plokštė SPIDER su smeigėm 600x800	6.38
	R979SY021	Plokštė SPIDER su izoliacija 600x800	9.45

Kiti priedai grindiniam šildymui

	Kodas	Techninės charakteristikos	Pakuotė	Kaina su PVM
	02000P	Smeigtukai 40 mm	300 vnt	0.06
	02010P	Smeigtukai dideli 50 mm	200 vnt	0.09
	02002P	Smeigtukai dideli 66 mm	200 vnt	0.09
	7104	Plastikinė alkūnė 14-18	200 vnt	1.07
	7105	Plastikinė alkūnė 20-22	100 vnt	1.39

Elektrinio grindų šildymo sistema

	Kodas	Techninės charakteristikos	Kaina su PVM
Deviflex™ 10T (DTIP-10) dviejų laidininkų ekranuoti šildymo kabeliai, 10 W/m, 230 V.			
	89824056	Deviflex 10T, 10m, 100W	58.00
	89824098	Deviflex 10T, 20m, 200W	71.00
	89824130	Deviflex 10T, 40m, 400W	110.00
	89824171	Deviflex 10T, 60m, 600W	143.00
	89824213	Deviflex 10T, 80m, 800W	192.00
	89824254	Deviflex 10T, 100m, 1000W*	234.00
	89824270	Deviflex 10T, 120m, 1200W*	249.00
	89824296	Deviflex 10T, 140m, 1400W*	322.00
<p><i>Kabelio skersmuo - 7 mm, minimalus lenkimo spindulys 5 cm. Naudojamas grindų šildymui (medinėms grindims, plonomis betono grindims), vamzdynų apsaugai nuo užšalimo (instaliuojamas ant vamzdžių), šaldymo kamerų grindų apsaugai.</i></p>			
Deviflex™ 18T (DTIP-18) dviejų laidininkų ekranuoti šildymo kabeliai, 18 W/m, 230 V.			
	89834519	Deviflex 18T, 7m, 134W	52.00
	89834535	Deviflex 18T, 15m, 270W	64.00
	89834550	Deviflex 18T, 22m, 395W	75.00
	89834576	Deviflex 18T, 29m, 535W	86.00
	89834592	Deviflex 18T, 37m, 680W	98.00
	89834618	Deviflex 18T, 44m, 790W	114.00
	89834634	Deviflex 18T, 52m, 935W	117.00
	89834659	Deviflex 18T, 59m, 1075W	142.00
<p><i>Kabelio skersmuo 7 mm, minimalus lenkimo spindulys 5 cm. Naudojami grindų šildymui (pagrindiniam, komfortiniam), vamzdynų apsaugai nuo užšalimo (instaliuojamas ant vamzdžių), ledo ir sniego tirpinimui (stogai, latakai, lietvamzdžiai, laiptai, privažiavimai, šaligatviai, stovėjimo aikštelės ir pan.).</i></p>			
Devicomfort™ 100T (DTIR) šildymo kilimėliai 100 W/m², dviejų laidininkų/vienpusis pajungimas, 230 V, kabelio storis 4mm.			
	83030500	Devicomfort 100T (DTIR), 50W, 0,5m² (0,5 x 1m)*	77.30
	83030502	Devicomfort 100T (DTIR), 100W, 1m² (0,5 x 2m)*	96.90
	83030504	Devicomfort 100T (DTIR), 150W, 1,5m² (0,5 x 3m)*	121.40
	83030506	Devicomfort 100T (DTIR), 200W, 2m² (0,5 x 4m)*	132.40
	83030508	Devicomfort 100T (DTIR), 250W, 2,5m² (0,5 x 5m)*	154.50
	83030510	Devicomfort 100T (DTIR), 300W, 3m² (0,5 x 6m)*	169.20
	83030512	Devicomfort 100T (DTIR), 350W, 3,5m² (0,5 x 7m)*	190.00
	83030514	Devicomfort 100T (DTIR), 400W, 4m² (0,5 x 8m)*	196.80
	83030516	Devicomfort 100T (DTIR), 500W, 5m² (0,5 x 10m)*	245.90
	83030518	Devicomfort 100T (DTIR), 600W, 6m² (0,5 x 12m)*	290.80
<p><i>Naudojami komfortiniam medinių grindų šildymui (laminuotos grindų dangos, parketas, grindinės lentos ir pan.)</i></p>			
Devicomfort™ 150T (DTIR) šildymo kilimėliai 150 W/m², dviejų laidininkų/vienpusis pajungimas, 230 V, kabelio storis 4mm.			
	83030560	Devicomfort 150T (DTIR) 75W, 0,5m² (0,5 x 1m)	77.30
	83030562	Devicomfort 150T (DTIR), 150W, 1m², (0,5 x 2m)	96.90
	83030564	Devicomfort 150T (DTIR), 225W, 1,5m² (0,5 x 3m)	121.40
	83030566	Devicomfort 150T (DTIR), 300W, 2m² (0,5 x 4m)	132.40
	83030568	Devicomfort 150T (DTIR), 375W, 2,5m² (0,5 x 5m)	154.50
	83030570	Devicomfort 150T (DTIR), 450W, 3m² (0,5 x 6m)	169.20

Pastaba: * pažymėtas pozicijos bei čia nepateiktą DEVI gaminių asortimentą tiekiamo pagal užsakymus.

Elektrinio grindų šildymo sistema

	Kodas	Techninės charakteristikos	Kaina su PVM
Devicomfort™ 150T (DTIR) šildymo kilimėliai 150 W/m², dviejų laidininkų/vienpusis pajungimas, 230 V, kabelio storis 4mm.			
	83030572	Devicomfort 150T (DTIR), 525W, 3,5m ² (0,5 x 7m)	190.00
	83030574	Devicomfort 150T (DTIR), 600W, 4m ² (0,5 x 8m)	196.80
	83030576	Devicomfort 150T (DTIR), 750W, 5m ² (0,5 x 10m)	245.90
	83030578	Devicomfort 150T (DTIR), 900W, 6m ² (0,5 x 12m)*	290.80
Deviaqua™ 9T (DTIV-9) šildymo kabelis, 9 W/m, komplekte su sandarikliu			
	140F0000	Deviflex 9T, 25W, 3m	71.00
	89207552	Deviflex 9T, 45W, 5m	76.00
	140F0002	Deviflex 9T, 65W, 7m	87.00
	140F0003	Deviflex 9T, 90W, 10m	96.00
	140F0004	Deviflex 9T, 110W, 12m	106.00
	89207560	Deviflex 9T, 135W, 15m	116.00
<i>Tinkamas geriamajam vandeniui</i>			
Savireguliuojantis kabelis Devi-pipeheat™ 10 (DPH-10) su prijungimo laidu ir kištuku. Apsaugai nuo užšalimo.			
	98300020	Devi-pipeheat 10, 2m, 20W (esant 10°C)	52.00
	98300021	Devi-pipeheat 10, 4m, 40W (esant 10°C)	73.00
	98300022	Devi-pipeheat 10, 6m, 60W (esant 10°C)	88.00
	98300023	Devi-pipeheat 10, 8m, 80W (esant 10°C)	119.00
	98300024	Devi-pipeheat 10, 10m, 100W (esant 10°C)	123.00
<i>Montuojamas vamzdžio paviršiuje arba viduje. Tinkamas geriamajam vandeniui.</i>			
Sandariklis kabelio Devi-pipeheat™ 10 (DPH-10) įvėrimo užsandarinimui			
	19805366	Sandariklis Dn20/25 šildymo kabeliui Devi-pipeheat DPH-10	27.90
Devireg™ termostatai			
	19112009	Devireg 130, +5...+45°C, grindų temperatūros jutiklis, 16A, montuojamas ant sienos	64.00
	19113690	Devireg 330, -10...+10°C, grindų temperatūros jutiklis, 16A, montuojamas ant DIN bėgio, šildymo ir šaldymo sistemoms	71.00
	19113195	Devireg 316, -10...+50°C, -10...+5°C, grindų temperatūros jutiklis, 16A, montuojamas ant DIN bėgio, šildymo ir šaldymo sistemoms	103.00
	19116428	Devireg 530, +5...+45°C, grindų temperatūros jutiklis, 15A, montuojamas į potinkinę dėžutę	63.00
	140F1064	Devireg Touch, +5...+45°C, grindų ir patalpos jutikliai, 16A, programuojamas, montuojamas į potinkinę dėžutę	145.00
Instaliaciniai priedai			
	19805191	Kabelio laikikliai latakams, 1 pak. - 25 vnt	20.81
	19805258	Kabelio laikikliai lietvamzdžiams, 1 pak. - 25 vnt	8.90
	19808195	Montavimo juosta devifast, 25m	20.00
	19121440	Grindų temperatūros jutiklis NTC, ilgis 3m, -10...+50°C	15.00

Pastaba: * pažymėtas pozicijos bei čia nepateiktą DEVI gaminių asortimentą tiekiamo pagal užsakymus.

Pūsto polietileno termoizoliaciniai kevalai ThermaEco



	Kodas	Techninės charakteristikos, vidinis skersmuo (mm)	Pakuotė	Kaina su PVM
Sieneles storis 6 mm				
	2406015TH	15	440 m	0.21
	2406018TH	18	360 m	0.24
	2406022TH	22	300 m	0.27
	2406028TH	28	220 m	0.35
	2406035TH	35	160 m	0.44
Sieneles storis 9 mm				
	2409015TH	15	348 m	0.34
	2409018TH	18	288 m	0.34
	2409022TH	22	248 m	0.41
	2409028TH	28	188 m	0.47
	2409035TH	35	140 m	0.58
	2409042TH	42	110 m	0.71
	2409048TH	48	84 m	0.85
	2409054TH	54	76 m	0.98
	2409063TH	63	68 m	1.25
	2409076TH	76	46 m	1.49
Sieneles storis 13 mm				
	2213015TH	15	240 m	0.88
	2213018TH	18	200 m	0.95
	2213022TH	22	172 m	1.05
	2213028TH	28	134 m	1.22
	2213035TH	35	108 m	1.49
	2213042TH	42	90 m	1.73
	2213048TH	48	70 m	2.10
	2213054TH	54	64 m	2.34
	2213063TH	63	52 m	2.78
	2213076TH	76	40 m	3.15
	2213089TH	89	32 m	3.86
	2213114TH	114	22 m	5.01
Sieneles storis 20 mm				
	2220015TH	15	130 m	1.63
	2220018TH	18	118 m	1.80
	2220022TH	22	100 m	2.00
	2220028TH	28	90 m	2.24
	2220035TH	35	66 m	2.64
	2220042TH	42	62 m	2.98
	2220048TH	48	48 m	3.59
	2220054TH	54	46 m	3.96
	2220063TH	63	40 m	4.51
	2220076TH	76	28 m	5.56
	2220089TH	89	24 m	9.45
	2220114TH	114	18 m	12.16

Šiluminis laidumas 0,038W/mK, darbinė temp. -80°C-+95°, tankis 30..40 kg/m³.

**Pūsto polietileno termoizoliaciniai kevalai
ThermaCompact IS**

	Kodas	Techninės charakteristikos, vidinis skersmuo (mm)	Pakuotė	Kaina su PVM
Sieneles storis 6 mm				
	2606018EB	18	290 m	0.58
	2606022EB	22	280 m	0.64
	2606028EB	28	230 m	0.81
	2606035EB	35	160 m	0.98
Sieneles storis 9 mm				
	2609018EB	18	250 m	0.75
	2609022EB	22	210 m	0.82
	2609028EB	28	150 m	0.90
	2609035EB	35	140 m	1.12

Skirta vamzdinių izoliavimui grindyse (betone), su raudonos spalvos apsaugine plėvele

**Pūsto polietileno termoizoliaciniai kevalai
ThermaCompact TF**

	Kodas	Techninės charakteristikos, vidinis skersmuo (mm)	Pakuotė	Kaina su PVM
Sieneles storis 4mm				
	1604050TH	50	rul. 10m.	13.96
	1604100TH	100	rul. 10m.	23.85

Skirtas kanalizacijos vamzdinių apsaugai nuo mechaninių pažeidimų ir garso izoliacijai.

14

**Poliolefino putų termoizoliaciniai kevalai
ThermaSmart PRO**

	Kodas	Techninės charakteristikos, vidinis skersmuo (mm)	Pakuotė	Kaina su PVM
Sieneles storis 9 mm				
	3000-009018	18	288 m	0.80
	3000-009022	22	248 m	0.90
	3000-009028	28	188 m	0.98
	3000-009035	35	140 m	1.21
	3000-009042	42	110 m	1.44
Sieneles storis 13 mm				
	3000-013018	18	200 m	1.32
	3000-013022	22	172 m	1.48
	3000-013028	28	134 m	1.73
	3000-013035	35	108 m	2.11
	3000-013042	42	90 m	2.45

100% uždarų porų struktūra, lanksti, atspari mechaniniam poveikiui. Skirta šildymo, šaldymo vamzdinių izoliavimui. Darbinė temperatūra: -80° C - +95° C.

Vamzdžių termoizoliaciniai kevalai ISOTEC su aliuminio folija ir lipnia užlaida išilginėje jungtyje

	Kodas	Techninės charakteristikos, vidinis skersmuo (mm)	Pakuotė	Kaina su PVM
Sieneles storis 20 mm				
	73040	KK-AL 18 x 20	42 vnt	3.02
	73060	KK-AL 22 x 20	36 vnt	3.08
	73080	KK-AL 28 x 20	30 vnt	3.37
	73100	KK-AL 35 x 20	25 vnt	3.57
	73120	KK-AL 42 x 20	20 vnt	4.27
	73140	KK-AL 48 x 20	16 vnt	4.68
	73180	KK-AL 60 x 20	23 vnt	5.58
Sieneles storis 30 mm				
	73042	KK-AL 18 x 30	25 vnt	4.18
	73062	KK-AL 22 x 30	20 vnt	4.56
	73082	KK-AL 28 x 30	18 vnt	4.68
	73102	KK-AL 35 x 30	16 vnt	5.34
	73122	KK-AL 42 x 30	13 vnt	5.69
	73142	KK-AL 48 x 30	12 vnt	6.04
	73162	KK-AL 54 x 30	16 vnt	6.56
	73182	KK-AL 60 x 30	9 vnt	6.75
	73202	KK-AL 64 x 30	15 vnt	7.91
	73242	KK-AL 76 x 30	12 vnt	8.86
	73282	KK-AL 89 x 30	9 vnt	9.95
	73322	KK-AL 108 x 30	8 vnt	14.36
73342	KK-AL 114 x 30	4 vnt	14.36	
Sieneles storis 40 mm				
	73064	KK-AL 22 x 40	13 vnt	6.43
	73084	KK-AL 28 x 40	12 vnt	6.59
	73104	KK-AL 35 x 40	10 vnt	7.27
	73124	KK-AL 42 x 40	9 vnt	8.04
	73144	KK-AL 48 x 40	9 vnt	8.15
	73184	KK-AL 60 x 40	6 vnt	9.32
	73244	KK-AL 76 x 40	8 vnt	11.83
	73284	KK-AL 89 x 40	8 vnt	11.92
	73324	KK-AL 108 x 40	6 vnt	17.06
	73344	KK-AL 114 x 40	5 vnt	16.44
Sieneles storis 50 mm				
	73066	KK-AL 22 x 50	9 vnt	8.65
	73086	KK-AL 28 x 50	9 vnt	8.89
	73106	KK-AL 35 x 50	9 vnt	9.41
	73126	KK-AL 42 x 50	6 vnt	9.63
	73146	KK-AL 48 x 50	9 vnt	10.48
	73186	KK-AL 60 x 50	5 vnt	11.31
	73246	KK-AL 76 x 50	4 vnt	15.81
	73286	KK-AL 89 x 50	4 vnt	15.42
73346	KK-AL 114 x 50	4 vnt	21.21	

Darbo temperatūra nuo +5°C iki +660°C (paviršiaus dangai +100°C), tankis 90 kg/m³, šiluminis laidumas prie 40°C max 0,035 W/mK, kevalų ilgis 1200mm.

Dembliai Isotec

	Kodas	Techninės charakteristikos	Pakuotė	Kaina su PVM
ML-3 (VENTILAM ALU) mineralinės vatos demblys su armuota aliuminio folijos danga				
	56200	storis 20 mm, plotis - 1200 mm	14.40 m ²	66.04
	56202	storis 30 mm, plotis - 1200 mm	9.60 m ²	51.46
	56204	storis 40 mm, plotis - 1200 mm	7.20 m ²	49.14
	56206	storis 50 mm, plotis - 1200 mm	6.00 m ²	45.59
ML-3 Plus (VENTILAM ALU Plus) mineralinės vatos demblys, kurio viena pusė padengta armuota aliuminio folijos danga, kita – klijais ir apsaugine plėvele				
	56201	storis 20 mm, plotis - 1000 mm	12.00 m ²	63.74
	56203	storis 30 mm, plotis - 1000 mm	8.00 m ²	52.56
	56187	storis 50 mm, plotis - 1000 mm	5.00 m ²	46.28

Ortakių, šildymo, karšto vandens, nuotėkų vamzdinių, įvairios techninės įrangos, talpų, rezervuarų ir kitų panašių paviršių šilumos, garso izoliacijai ir izoliacijai nuo kondensato.

Priedai izoliacijos montavimui

	Kodas	Techninės charakteristikos	Pakuotė	Kaina su PVM
Lipnios juostos, kabės izoliacijai, klijai				
	2020P	Kabės izoliacijai	100 vnt	0.03
	JUOSTALU50X5	Juosta aliuminio lipni armuota 50 mm x 50 m		8.54
	JUOSTARM48X4	Juosta atspari drėgmei 48 x 50m pilka		5.36
	SPOJ250-50EK	Juosta lipni aliuminio 50 mm x 50 m		2.87
	8001001TH	Klijai 1 l	12 vnt	28.66
	8019007TH	Pompa klijams	1 vnt	123.12

Priedai izoliacijos montavimui





	Kodas	Techninės charakteristikos	Pakuotė	Kaina su PVM
	8012003TH	Juosta lipni kaučiukinė 3 mm x 50 mm x 15 m, juoda		14.19
	8012001TH	Juosta lipni ThermoEco FRZ 3 mm x 50 mm x 15 m, pilka		14.74
	3701-050015	Juosta lipni ThermoSmart PRO 2 mm x 50 mm x 15 m, pilka		27.90

Žalvariniai fittingai



	Matmenys	Kaina su PVM	
		Žalvariniai	Žalvariniai chromuoti
Tvirtinama alkūnė 90° vidus- vidus 247			
	1/2"	3.28 F94R001	
Alkūnė 45° vidus-išorė			
	1/2"	6.20 F89R002	
	3/4"	8.72 F89R003	
	1"	10.67 F89R004	
Alkūnė 45° vidus-vidus			
	1/2"	6.90 F99R002	
	3/4"	8.15 F99R003	
	1"	10.03 F99R004	
Alkūnė 90° vidus - vidus 090			
	1/2"	2.47 F90R002	3.04 F90CR002
	3/4"	3.76 F90R003	4.71 F90CR003
	1"	6.21 F90R004	7.77 F90CR004
	1.1/4"	11.71 F90R005	
	1.1/2"	18.12 F90R006	
	2"	28.90 F90R007	
Alkūnė 90° vidus-išorė 092			
	1/2"	2.57 F92R002	3.19 F92CR002
	3/4"	4.00 F92R003	5.01 F92CR003
	1"	6.62 F92R004	8.28 F92CR004
	1.1/4"	11.23 F92R005	
	1.1/2"	19.44 F92R006	
	2"	30.25 F92R007	



Žalvariniai fittingai



	Matmenys	Kaina su PVM	
		Žalvariniai	Žalvariniai chromuoti
Pereinama alkūnė vidus - vidus			
	3/4" x 1/2"	6.04 F91R001	
	1" x 1/2"	7.97 F91R002	
	1" x 3/4"	6.40 F91R003	
Trišakis vidus-vidus-vidus 130			
	1/2"	2.90 F130R002	3.74 F130CR002
	3/4"	4.15 F130R003	5.19 F130CR003
	1"	7.83 F130R004	9.79 F130CR004
	1.1/4"	13.27 F130R005	
	1.1/2"	14.44 F130R006	
	3/4" x 1/2"	4.52 F131R001	
	1" x 1/2"	7.51 F131R002	
	1" x 3/4"	7.51 F131R003	
	Trišakis išorė-vidus-išorė 130		
	1/2"	4.27 F140R001	
Trišakis išorė-vidus-vidus 138			
	1/2"	2.86 F138R002	
	3/4"	4.05 F138R003	
	1"	8.37 F138R004	
Keturšakis vidus 132			
	1/2"	4.72 F132R001	
	3/4"	6.73 F132R002	
	1"	10.36 F132R003	

Žalvariniai fittingai

	Matmenys	Kaina su PVM	
		Žalvariniai	Žalvariniai chromuoti
Sujungimas išoriniais sriegiais 280			
	1/4"	1.02 F189R000	
	3/8"	0.89 F189R001	
	1/2"	1.67 F189R002	1.85 F189CR002
	3/4"	2.95 F189R003	3.45 F189CR003
	1"	3.59 F189R004	3.11 F189CR004
	1.1/4"	4.93 F189R005	
	1.1/2"	6.52 F189R006	
	2"	10.84 F189R007	
	Pereinamas sujungimas išoriniais sriegiais 245		
	3/8" x 1/4"	1.16 F591R001	
	1/2" x 1/4"	1.12 F591R002	
	1/2" x 3/8"	1.19 F591R003	1.60 F591CR003
	3/4" x 1/2"	1.76 F591R005	2.32 F591CR005
	1" x 1/2"	3.17 F591R006	3.34 F591CR006
	1" x 3/4"	2.93 F591R008	3.12 F591CR008
	1.1/4" x 3/4"	4.33 F591R009	
	1.1/4" x 1"	4.33 F591R010	
	1.1/2" x 1"	4.71 F591R011	
	1.1/2" x 1.1/4"	6.12 F591R013	
	2"x1.1/4"	18.47 F591R014	
	1.1/2" x 3/4"	6.52 F591R017	







Žalvariniai fittingai

	Matmenys	Kaina su PVM	
		Žalvariniai	Žalvariniai chromuoti
Mova 270 	1/2"	1.41 F270R002	2.54 F270CR002
	3/4"	2.35 F270R003	2.84 F270CR003
	1"	3.59 F270R004	5.22 F270CR004
	1.1/4"	5.99 F270R005	
	1.1/2"	8.36 F270R006	
	2"	15.98 F270R007	
	Pereinamas mova 240 	1/2" x 3/8"	1.68 F271R001
3/4" x 1/2"		2.19 F271R004	2.45 F271CR004
1" x 1/2"		2.50 F271R005	
1" x 3/4"		3.71 F271R006	
1.1/4" x 3/4"		4.46 F271R007	
1.1/4" x 1"		6.00 F271R008	
1.1/2" x 1.1/4"		9.72 F271R010	
Pereinamas sujungimas išorė-vidus 241 	1/4" x 1/8"	1.08 F593R000	
	3/8" x 1/4"	0.76 F593R002	
	1/2" x 1/4"	1.44 F593R003	
	1/2" x 3/8"	0.97 F593R004	1.17 F593CR004
	3/4" x 1/2"	1.34 F593R007	1.43 F593CR007
	1" x 1/2"	2.84 F593R008	3.02 F593CR008
	1.1/4"x1/2"	5.84 F593R009	
	1" x 3/4"	2.37 F593R012	2.54 F593CR011



Žalvariniai fittingai

	Matmenys	Kaina su PVM	
		Žalvariniai	Žalvariniai chromuoti
Pereinamas sujungimas išorė-vidus 241			
	1.1/4" x 3/4"	4.18 F593R013	
	1.1/2" x 3/4"	6.83 F593R014	
	1.1/4" x 1"	3.48 F593R016	
	1.1/2" x 1"	5.83 F593R017	
	2" x 1"	11.03 F593R018	
	1.1/2" x 1.1/4"	5.42 F593R019	
	2" x 1.1/4"	8.99 F593R020	
	2" x 1.1/2"	9.57 F593R021	
Pereinamas sujungimas vidus-išorė 246			
	1/2" x 3/8"	1.62 F272R003	1.79 F272CR003
	3/4" x 1/2"	1.95 F272R005	2.24 F272CR005
	1" x 1/2"	2.41 F272R006	
	1" x 3/4"	2.45 F272R008	2.81 F272CR008
	1.1/4" x 1"	4.89 F272R009	
	1.1/2" x 1"	7.36 F272R010	
	1.1/2" x 1.1/4"	7.41 F272R011	
	1.1/4" x 3/4"	3.90 F272R015	
Aklė vidiniu sriegiu 300			
	1/2"	1.22 F594R002	0.99 F594CR002
	3/4"	1.26 F594R003	1.44 F594CR003
	1"	2.01 F594R004	2.12 F594CR004
	1.1/4"	3.50 F594R005	
	1.1/2"	5.07 F594R006	



Žalvariniai fittingai

	Matmenys	Kaina su PVM	
		Žalvariniai	Žalvariniai chromuoti
Aklė išoriniu sriegiu 290			
	1/2"	0.99 F290R001	1.00 F290CR001
	3/4"	1.55 F290R002	2.36 F290CR002
	1"	1.93 F290R003	3.09 F290CR003
	1.1/4"	4.82 F290R004	
Strypas išoriniu sriegiu 1 m			
	1/2"	60.19 F196R001	
	3/4"	84.42 F196R002	
Kontraveržlė vidiniu sriegiu			
	1/2"	1.71 F198R002	
	3/4"	1.26 F198R003	
	1"	2.85 F198R004	
	1.1/4"	3.44 F198R005	
	1.1/2"	3.57 F198R006	
Prailginimai vidus-išorė 529			
	1/2" x 10 mm	1.32 F194R008	1.77 F194CR008
	1/2" x 15 mm	1.74 F194R009	1.93 F194CR009
	1/2" x 20 mm	1.76 F194R010	2.11 F194CR010
	1/2" x 25 mm	2.04 F194R011	2.42 F194CR011
	1/2" x 30 mm	2.28 F194R012	2.74 F194CR012
	1/2" x 40 mm	3.06 F194R013	3.78 F194CR013
	1/2" x 50 mm	3.75 F194R014	4.50 F194CR014
	1/2" x 100 mm	7.86 F194R017	8.48 F194CR017

Žalvariniai fittingai

	Matmenys	Kaina su PVM	
		Žalvariniai	Žalvariniai chromuoti
 Jungtis bakui vidiniu sriegiu	1/2"	7.97 F403R001	
	3/4"	11.48 F403R002	
	1"	13.69 F403R003	

Bronziniai ir chromuoti prailginimai

	Matmenys	Kaina su PVM	
		Bronziniai	Bronziniai chromuoti (blizgūs)
 Vidus / Išorė	1/2" x 10 mm	1.50 100490	2.78 447151
	1/2" x 15 mm	1.87 100049	3.31 447168
	1/2" x 20 mm	2.15 100087	3.95 447175
	1/2" x 30 mm	2.85 100247	5.36 447199
	1/2" x 40 mm	3.52 100636	7.47 447205
	1/2" x 50 mm	4.31 100735	7.38 447212
	3/4" x 15 mm	2.30 364861	
	3/4" x 20 mm	2.70 355029	
	3/4" x 30 mm	3.55 355043	
	3/4" x 40 mm	4.74 355050	
	3/4" x 50 mm	6.15 357252	
	1" x 15 mm	4.93 440572	
	1" x 20 mm	5.75 440589	
	1" x 30 mm	7.47 357191	
	1" x 40 mm	8.54 357207	









Bronziniai ir chromuoti prailginimai



	Matmenys	Kaina su PVM	
		Bronziniai	Bronziniai chromuoti (blizgūs)
Vidus / Išorė	1" x 50 mm	9.80	
		357214	





Bronziniai fittingai

	Kodas	Techninės charakteristikos	Kaina su PVM
Alkūnė vidiniais sriegiais			
	269272	1/2"	3.21
	105600	1/2" chromuota (blizgi)	13.19
	269258	3/4"	4.19
	269234	1"	8.48
Alkūnė vidus / išorė			
	264024	1/2"	3.71
	102586	1/2" chromuota (blizgi)	11.48
	264000	3/4"	4.62
	264048	1"	7.19
Trišakis vidiniais sriegiais			
	264222	1/2"	3.71
	105525	1/2" chromuotas (blizgus)	13.56
	264246	3/4"	6.89
	264260	1"	10.29
	264468	3/4" x 1/2"	6.99
Sujungimas išoriniais sriegiais			
	266592	1/2"	1.32
	447908	1/2" chromuotas (blizgus)	3.49
	266615	3/4"	2.11
	266608	1"	3.61
Pereinamas sujungimas išoriniais sriegiais			
	266530	1/2" x 3/8"	1.47
	266523	3/4" x 1/2"	1.96
	266547	1" x 3/4"	3.04
Mova			
	266585	1/2"	1.72
	266554	3/4"	2.54
	266561	1"	3.71



Bronziniai fittingai

	Kodas	Techninės charakteristikos	Kaina su PVM
Pereinama mova			
	268862	3/4" x 1/2"	2.82
	266356	1" x 3/4"	4.19
Pereinamas sujungimas išorė / vidus			
	319076	1/2" x 1/4"	1.62
	266516	1/2" x 3/8"	1.10
	266493	3/4" x 1/2"	1.65
	266486	1" x 1/2"	3.00
	266479	1" x 3/4"	2.63
	266462	1.1/4" x 1"	3.95
Pereinamas sujungimas vidus / išorė			
	322564	1/2" x 3/8"	3.06
	320423	3/4" x 1/2"	3.43







Variniai vamzdžiai

	Kodas	Techninės charakteristikos	Kaina su PVM
Kieti vamzdžiai			
	H10X1	10 x 1	6.68
	H12X1	12 x 1	8.16
	H15X1	15 x 1	10.13
	H18X1	18 x 1	12.04
	H22X1	22 x 1	14.86
	H28X1	28 x 1	19.09
	H35X1	35 x 1	24.40
	H42X1	42 x 1	29.86
Minkšti vamzdžiai			
	S6X1	6 x 1	3.87
	S8X1	8 x 1	5.39
	S10X1	10 x 1	6.71
	S12X1	12 x 1	8.23
	S15X1	15 x 1	10.29
	S18X1	18 x 1	12.23
	S22X1	22 x 1	15.10
Minkšti vamzdžiai su PVC danga			
	K8X1	8 x 1	6.69
	K10X1	10 x 1	8.07
	K12X1	12 x 1	9.66
	K15X1	15 x 1	11.85
	K18X1	18 x 1	13.78

Variniai vamzdžiai

	Kodas	Techninės charakteristikos	Kaina su PVM
Minkšti vamzdžiai su PVC danga			
	K22X1	22 x 1	16.65
Minkšti vamzdžiai su 9 mm izoliacija kondicionierių pajungimui			
	9148200	6.35 mm (1/4")x0.8 mm	3.27
	9148204	9.52 mm (3/8")x0.8 mm	4.84
	9148212	12.7 mm (1/2")x0.8 mm	6.57
	9148258	15.87 mm (5/8")x1.0 mm	9.49
	9148234	19.05 mm (3/4")x1.0 mm	11.28



Kapiliarinės jungtys

	Kodas	Techninės charakteristikos	Kaina su PVM
Lankas 90° vidus/išorė			
	5001A15	15	0.52
	5001A18	18	1.20
	5001A22	22	1.41
	5001A28	28	3.93
	5001A35	35	11.87
Lankas 90° vidus/vidus			
	5002A15	15	0.55
	5002A18	18	0.74
	5002A22	22	1.19
	5002A28	28	1.85
	5002A35	35	6.33
Alkūnė 90° vidus/išorė			
	509215	15	0.59
	509218	18	1.20
	509222	22	2.01
	509228	28	3.08
	509235	35	12.47
Alkūnė 90° vidus/vidus			
	509015	15	0.46
	509018	18	0.64
	509022	22	1.06
	509028	28	1.92
	509035	35	8.03
Alkūnė 45° vidus/išorė			
	504015	15	0.44
	504018	18	1.46
	504022	22	1.41
	504028	28	2.73
	504035	35	10.19

Kapiliarinės jungtys

	Kodas	Techninės charakteristikos	Kaina su PVM
Alkūnė 45° vidus/vidus			
	504115	15	0.55
	504118	18	1.29
	504122	22	1.43
	504128	28	2.61
	504135	35	9.26
Mova vidus/vidus			
	527015	15	0.26
	527018	18	0.35
	527022	22	0.59
	527028	28	1.38
	527035	35	3.29
Mova pereinama vidus/vidus			
	52401815	18 x 15	0.83
	52402215	22 x 15	2.07
	52402218	22 x 18	1.38
	52402815	28 x 15	4.60
	52402818	28 x 18	4.54
	52402822	28 x 22	2.19
	52403515	35 x 15	15.32
	52403518	35 x 18	16.85
	52403522	35 x 22	8.83
Mova pereinama vidus/išorė			
	52431815	18 x 15	0.56
	52432215	22 x 15	1.06
	52432218	22 x 18	1.07
	52432815	28 x 15	3.89
	52432818	28 x 18	4.29
	52432822	28 x 22	1.75
	52433515	35 x 15	11.49
	52433518	35 x 18	9.10
	52433522	35 x 22	8.72
Apėjimas vidus/vidus			
	508515	15	3.06
	508518	18	8.65
	508522	22	11.40
Dalinis apėjimas vidus/išorė			
	508615	15	2.82
	508618	18	7.16
	508622	22	9.87

Kapiliarinės jungtys

	Kodas	Techninės charakteristikos	Kaina su PVM
Aklė			
	530115	15	0.85
	530118	18	1.02
	530122	22	1.73
	530128	28	3.21
	530135	35	8.57
Trišakis vidus/vidus/vidus			
	513015	15	0.70
	513018	18	1.38
	513022	22	2.38
	513028	28	4.37
	513035	35	11.89
Pereinamas trišakis vidus/vidus/vidus			
	5130151015	15 x 10 x 15	4.58
	5130151815	15 x 18 x 15	4.30
	5130181515	18 x 15 x 15	2.07
	5130181518	18 x 15 x 18	1.57
	5130181815	18 x 18 x 15	2.49
	5130182218	18 x 22 x 18	5.91
	5130221515	22 x 15 x 15	3.80
	5130221518	22 x 15 x 18	4.18
	5130221522	22 x 15 x 22	1.88
	5130221815	22 x 18 x 15	8.29
	5130221818	22 x 18 x 18	4.53
	5130221822	22 x 18 x 22	2.72
	5130222218	22 x 22 x 18	6.71
	5130222822	22 x 28 x 22	11.43
	5130281528	28 x 15 x 28	3.99
	5130281828	28 x 18 x 28	7.33
	5130282222	28 x 22 x 22	8.59
	5130282228	28 x 22 x 28	4.60
	5130282822	28 x 28 x 22	11.35
	5130283528	28 x 35 x 28	23.05
5130351535	35 x 15 x 35	19.83	
5130351835	35 x 18 x 35	20.56	
5130352235	35 x 22 x 35	13.23	
5130352835	35 x 28 x 35	18.83	

Kapiliarinės-srieginės jungtys

	Kodas	Techninės charakteristikos	Kaina su PVM
Bronzinis srieginis antgalis išoriniu sriegiu variniam vamzdžiui			
	G4243G1512	15 x 1/2"	0.91
	G4243G1534	15 x 3/4"	2.11
	G4243G1812	18 x 1/2"	1.21
	G4243G1834	18 x 3/4"	1.55
	G4243G2212	22 x 1/2"	2.39
	G4243G2234	22 x 3/4"	1.75
	G4243G221	22 x 1"	2.19
	G4243G2834	28 x 3/4"	4.17
	G4243G281	28 x 1"	2.61
	G4243G28114	28 x 1.1/4"	5.76
	G4243G351	35 x 1"	5.95
G4243G35114	35 x 1.1/4"	4.80	
Bronzinė srieginė mova vidiniu sriegiu variniam vamzdžiui			
	G4270G1512	15 x 1/2"	1.28
	G4270G1534	15 x 3/4"	3.73
	G4270G1812	18 x 1/2"	1.85
	G4270G1834	18 x 3/4"	3.09
	G4270G2212	22 x 1/2"	2.63
	G4270G2234	22 x 3/4"	2.65
	G4270G221	22 x 1"	3.34
	G4270G2834	28 x 3/4"	5.25
	G4270G281	28 x 1"	3.87
	G4270G351	35 x 1"	8.28
	G4270G35114	35 x 1.1/4"	7.50
Bronzinė išardoma jungtis su išoriniu sriegiu variniam vamzdžiui			
	G4341G1512	15 x 1/2"	6.35
	G4341G1534	15 x 3/4"	16.80
	G4341G1812	18 x 1/2"	6.78
	G4341G1834	18 x 3/4"	9.06
	G4341G2234	22 x 3/4"	8.25
	G4341G221	22 x 1"	15.42
	G4341G281	28 x 1"	14.46
	G4341G35114	35 x 1.1/4"	32.33
Bronzinė išardoma jungtis su vidiniu sriegiu			
	G4340G1512	15 x 1/2"	6.49
	G4340G1812	18 x 1/2"	11.40
	G4340G1834	18 x 3/4"	12.53
	G4340G2234	22 x 3/4"	8.71
	G4340G221	22 x 1"	20.71
	G4340G281	28 x 1"	23.93







Kapiliarinės-srieginės jungtys

	Kodas	Techninės charakteristikos	Kaina su PVM
Bronzinė alkūnė su vidiniu sriegiu			
	G4090G1512	15 x 1/2"	1.84
	G4090G1534	15 x 3/4"	6.47
	G4090G1812	18 x 1/2"	2.53
	G4090G1834	18 x 3/4"	6.42
	G4090G2212	22 x 1/2"	4.04
	G4090G2234	22 x 3/4"	7.08
	G4090G281	28 x 1"	11.93
Bronzinė alkūnė su išoriniu sriegiu			
	G4092G1512	15 x 1/2"	1.80
	G4092G1812	18 x 1/2"	3.25
	G4092G1834	18 x 3/4"	7.60
	G4092G2212	22 x 1/2"	12.52
	G4092G2234	22 x 3/4"	4.73
Pagalbinės medžiagos vario litavimui			
	001599	Lydmetalis minkštam litavimui nr.3, mm, po 100 g.	6.95
	001575	Lydmetalis minkštam litavimui nr.3, mm, po 250 g.	17.96
	5001C	Kempinė vario valymui	0.25
	593100	Pasta minkštam litavimui if3 100 g	9.27
	593250	Pasta minkštam litavimui if3 250 g.	16.51
	595015	Šepetėlis vario valymui 15 mm	3.39
	595018	Šepetėlis vario valymui 18 mm	3.56
	595022	Šepetėlis vario valymui 22 mm	3.71
	595028	Šepetėlis vario valymui 28 mm	5.01





Užveržiamos jungtys variniam vamzdžiui

	Kodas	Techninės charakteristikos	Kaina su PVM
Movos			
	61010	10 x 10	3.00
	61012	12 x 12	2.96
	61015	15 x 15	3.49
	61018	18 x 18	5.19
	61022	22 x 22	5.77
	61028	28 x 28	9.62
Perėjimai išoriniu sriegiu			
	6111038	10 x 3/8"	2.28
	6111012	10 x 1/2"	2.69
	6111212	12 x 1/2"	3.12
	6111512	15 x 1/2"	2.81
	6111812	18 x 1/2"	3.77
	6111834	18 x 3/4"	4.73
	6112234	22 x 3/4"	4.62
611281	28 x 1"	7.35	
Perėjimai vidiniu sriegiu			
	6121038	10 x 3/8"	1.92
	6121012	10 x 1/2"	2.78
	6121512	15 x 1/2"	2.78
	6121812	18 x 1/2"	3.21
	6121834	18 x 3/4"	4.55
	6122234	22 x 3/4"	4.76
	612281	28 x 1"	7.24
Alkūnės			
	61510	10 x 10	4.56
	61512	12 x 12	4.30
	61515	15 x 15	3.92
	61518	18 x 18	6.04
	61522	22 x 22	6.45
	61528	28 x 28	10.87
Trišakiai			
	61810	10 x 10 x 10	5.89
	61812	12 x 12 x 12	5.28
	61815	15 x 15 x 15	5.32
	61818	18 x 18 x 18	7.77
	61822	22 x 22 x 22	7.14
	61828	28 x 28 x 28	14.33

Presuojamos varinės jungtys

	Kodas	Techninės charakteristikos	Kaina su PVM
Alkūnė 90° vidus/vidus			
	FZ0020150150	15	2.64
	FZ0020180180	18	3.41
	FZ0020220220	22	4.39
	FZ0020280280	28	8.81
	FZ0020350350	35	17.57
Alkūnė 90° vidus/išorė			
	FZ0010150150	15	2.47
	FZ0010180180	18	3.31
	FZ0010220220	22	4.37
	FZ0010280280	28	9.83
	FZ0010350350	35	17.72
Alkūnė 45° vidus/vidus			
	FZ0410150150	15	2.92
	FZ0410180180	18	3.01
	FZ0410220220	22	3.73
	FZ0410280280	28	11.77
	FZ0410350350	35	16.91
Alkūnė 45° vidus/išorė			
	FZ0400150150	15	2.32
	FZ0400180180	18	3.03
	FZ0400220220	22	3.43
	FZ0400280280	28	11.41
	FZ0400350350	35	16.35
Trišakis			
	FZ1300151515	15	3.97
	FZ1300181818	18	5.35
	FZ1300222222	22	6.89
	FZ1300282828	28	12.50
	FZ1300353535	35	21.05
Redukcinis trišakis			
	FZ1310181518	18x15x18	4.92
	FZ1310221522	22x15x22	5.93
	FZ1310282228	28x22x28	14.13
	FZ1310352235	35x22x35	19.25
	FZ1310352835	35x28x35	20.23
Trišakis vidiniu sriegiu			
	FZ13015A1215	15x1/2x15	12.16
	FZ13018A1218	18x1/2x18	20.62
	FZ13022A1222	22x1/2x22	16.63
	FZ13028A1228	28x1/2x28	20.83
	FZ13035A1235	35x1/2x35	29.72

Presuojamos varinės jungtys





	Kodas	Techninės charakteristikos	Kaina su PVM
Sujungimas išoriniu sriegiu			
	FZ243A120150	15x1/2"	2.71
	FZ243A120180	18x1/2"	3.46
	FZ243A340220	22x3/4"	5.20
	FZ243B010280	28x1"	9.36
	FZ243B140350	35x1 1/4"	20.90
Sujungimas vidiniu sriegiu			
	FZ270A120150	15x1/2"	3.37
	FZ270A120180	18x1/2"	4.56
	FZ270A340220	22x3/4"	5.52
	FZ270B010280	28x1"	10.13
Sujungimas			
	FZ2700150150	15x15	2.47
	FZ2700180180	18x18	3.07
	FZ2700220220	22x22	3.69
	FZ2700280280	28x28	7.10
	FZ2700350350	35x35	8.85
Redukcinis sujungimas			
	FZ2430180150	18x15	2.24
	FZ2430220150	22x15	2.64
	FZ2430220180	22x18	2.71
	FZ2430280220	28x22	7.06
	FZ2430350280	35x28	9.15
Mova pereinama			
	FZ2400180150	18x15	9.96
	FZ2400220150	22x15	10.91
	FZ2400220180	22x18	11.06
	FZ2400280220	28x22	12.48
	FZ2400350280	35x28	17.55

15
Plienis presuojamas vamzdynas

	Kodas	Techninės charakteristikos	Kaina su PVM
Vamzdis			
	FEZ01501200	15 x 1.2	2.40
	FEZ01801200	18 x 1.2	2.79
	FEZ02201500	22 x 1.5	3.74
	FEZ02801500	28 x 1.5	5.04
	FEZ03501500	35 x 1.5	6.80
	FEZ04201500	42 x 1.5	7.53
	FEZ05401500	54 x 1.5	10.08

Pastaba: Plieninių presuojamų vamzdžių negalima naudoti atviroje vandentiekio sistemoje.

Plieninis presuojamas vamzdynas

	Kodas	Techninės charakteristikos	Kaina su PVM
Alkūnė 90° vidus/vidus			
	F0020150150	15	2.98
	F0020180180	18	3.43
	F0020220220	22	4.10
	F0020280280	28	5.39
	F0020350350	35	10.72
	F0020420420	42	16.96
	F0020540540	54	22.73
Alkūnė 90° vidus/išorė			
	F0010150150	15	2.98
	F0010180180	18	3.43
	F0010220220	22	4.10
	F0010280280	28	5.39
	F0010350350	35	10.72
	F0010420420	42	16.96
	F0010540540	54	22.73
Alkūnė 45° vidus/vidus			
	F0410150150	15	3.14
	F0410180180	18	3.56
	F0410220220	22	4.10
	F0410280280	28	5.39
	F0410350350	35	10.72
	F0410420420	42	16.96
	F0410540540	54	22.73
Alkūnė 45° vidus/išorė			
	F0400150150	15	3.02
	F0400180180	18	3.59
	F0400220220	22	4.15
	F0400280280	28	5.38
	F0400350350	35	10.71
	F0400420420	42	16.94
	F0400540540	54	22.49
Trišakis			
	F1300151515	15	5.53
	F1300181818	18	5.97
	F1310181518	18 x 15 x 18	5.97
	F1300222222	22	6.39
	F1310221522	22 x 15 x 22	6.30
	F1310221822	22 x 18 x 22	6.43
	F1300282828	28	8.54
	F1310281528	28 x 15 x 28	9.00
	F1310281828	28 x 18 x 28	9.14
	F1310282228	28 x 22 x 28	9.24
	F1300353535	35	13.29

Pastaba: Plieninių presuojamų vamzdžių negalima naudoti atviroje vandentiekio sistemoje.

Plieninis presuojamas vamzdynas

	Kodas	Techninės charakteristikos	Kaina su PVM
Trišakis			
	F1310351835	35 x 18 x 35	13.37
	F1310352235	35 x 22 x 35	13.37
	F1310352835	35 x 28 x 35	13.61
	F1300424242	42	19.61
	F1310422242	42 x 22 x 42	18.34
	F1310422842	42 x 28 x 42	18.57
	F1310423542	42 x 35 x 42	18.01
	F1300545454	54	23.67
	F1310542254	54 x 22 x 54	22.64
	F1310542854	54 x 28 x 54	21.84
	F1310543554	54 x 35 x 54	22.64
	F1310544254	54 x 42 x 54	23.55
Trišakis vidiniu sriegiu			
	F13015A1215	15 x 1/2" x 15	8.06
	F13018A1218	18 x 1/2" x 18	8.49
	F13022A1222	22 x 1/2" x 22	8.82
	F13028A1228	28 x 1/2" x 28	10.29
	F13028A3428	28 x 3/4" x 28	11.26
	F13035A3435	35 x 3/4" x 35	15.76
Sujungimas išoriniu sriegiu			
	F243A120150	15 x 1/2"	6.21
	F243A120180	18 x 1/2"	6.49
	F243A340220	22 x 3/4"	7.18
	F243A340280	28 x 3/4"	10.51
	F243B010280	28 x 1"	9.44
	F243B010350	35 x 1"	9.81
	F243B140350	35 x 1.1/4"	12.14
	F243B120420	42 x 1.1/2"	14.45
F243C020540	54 x 2"	22.91	
Sujungimas vidiniu sriegiu			
	F270A120150	15 x 1/2"	6.21
	F270A120180	18 x 1/2"	6.29
	F270A340180	18 x 3/4"	6.76
	F270A340220	22 x 3/4"	7.18
	F270B010280	28 x 1"	9.81
	F270B010350	35 x 1"	9.81
	F270B140350	35 x 1.1/4"	13.77
	F270B120420	42 x 1.1/2"	18.42
Sujungimas			
	F2700150150	15	2.39
	F2700180180	18	2.48
	F2700220220	22	2.62
	F2700280280	28	3.08
	F2700350350	35	5.31

Pastaba: Plieninių presuojamų vamzdžių negalima naudoti atviroje vandentiekio sistemoje.

Plieninis presuojamas vamzdynas

	Kodas	Techninės charakteristikos	Kaina su PVM
Sujungimas			
	F2700420420	42	7.21
	F2700540540	54	8.66
Redukcinis sujungimas			
	F2430180150	18 x 15	2.09
	F2430220150	22 x 15	2.28
	F2430220180	22 x 18	2.28
	F2430280150	28 x 15	3.03
	F2430280180	28 x 18	3.14
	F2430280220	28 x 22	3.19
	F243035022	35 x 22	3.59
	F2430350280	35 x 28	3.64
	F2430420280	42 x 28	7.14
	F2430420350	42 x 35	7.56
	F2430540280	54 x 28	15.73
	F2430540350	54 x 35	15.53
	F2430540420	54 x 42	16.29
Sujungimas išardomas išoriniu sriegiu			
	F341A120150	15 x 1/2"	12.48
	F341A120180	18 x 1/2"	15.40
Sujungimas su veržle vidiniu sriegiu			
	F359A340150	15 x 3/4"	16.60
	F359A340180	18 x 3/4"	8.20
	F359B010220	22 x 1"	8.20
	F359B140280	28 x 1.1/4"	10.90
Keturšakis kryžmė			
	F1400180150	18 x 15	17.17
	F1400220150	22 x 15	17.67
Keturšakis prasilenkiantis			
	F1500150150	15 x 15	14.49
	F1500180150	18 x 15	17.17
	F1500220150	22 x 15	17.67
	F1500220180	22 x 18	17.75
Apėjimas			
	F0840150150	15	4.12
	F0840180180	18	4.47
	F0840220220	22	5.18

Pastaba: Plieninių presuojamų vamzdžių negalima naudoti atviroje vandentiekio sistemoje.

Ketiniai juodi ir cinkuoti fittingai

	Matmenys	Kaina su PVM	
		Ketiniai juodi	Ketiniai cinkuoti
Alkūnė vidiniu sriegiu 90 A1			
	1/2"	0.48 6090050J	0.76 6090050C
	3/4"	0.73 6090075J	1.11 6090075C
	1"	1.01 6090100J	1.67 6090100C
	1.1/4"	2.00 6090125J	2.67 6090125C
	1.1/2"	3.29 6090150J	4.12 6090150C
	2"	3.85 6090200J	5.51 6090200C
Alkūnė pereinama vidiniu sriegiu 90 A1			
	3/4" x 1/2"	0.94 6090079J	1.25 6090079C
	1" x 1/2"	1.33 6090105J	1.92 6090105C
	1" x 3/4"	1.46 6090108J	2.03 6090108C
	1.1/4" x 3/4"	2.95 6090130J	3.71 6090130C
	1.1/4" x 1"	2.39 6090133J	2.95 6090133C
Alkūnė vidiniu-išoriniu sriegiu 92 A4			
	1/2"	0.57 6092050J	0.85 6092050C
	3/4"	0.80 6092075J	1.37 6092075C
	1"	1.33 6092100J	2.00 6092100C
	1.1/4"	2.34 6092125J	3.29 6092125C
	1.1/2"	3.60 6092150J	4.54 6092150C
	2"	4.71 6092200J	5.94 6092200C
Alkūnė 45° vidiniu sriegiu 120			
	1/2"	1.46 6120050J	1.78 6120050C
	3/4"	1.77 6120075J	2.20 6120075C







ODLEWNIA ŻELIWA
GRUPA GWARANT

Ketiniai juodi ir cinkuoti fittingai

	Matmenys	Kaina su PVM	
		Ketiniai juodi	Ketiniai cinkuoti
Sujungimas pereinamas išoriniais sriegiais 245 N8			
	3/4" x 1/2"	0.92 6245079J	1.20 6245079C
	1" x 1/2"	1.82 6245105J	2.32 6245105C
	1" x 3/4"	1.02 6245108J	1.30 6245108C
	1.1/4" x 3/4"	2.43 6245130J	3.09 6245130C
	1.1/4" x 1"	1.68 6245133J	2.10 6245133C
	1.1/2" x 1"	3.85 6245158J	4.94 6245158C
	1.1/2" x 1.1/4"	2.10 6245161J	2.64 6245161C
	2" x 1"	3.50 6245204J	4.44 6245204C
	2" x 1.1/4"	4.44 6245206J	5.56 6245206C
	2" x 1.1/2"	4.06 6245208J	5.08 6245208C
	Sujungimas pereinamas vidiniu - išoriniu sriegiu 246		
	3/4" x 1/2"	0.87 6246079J	1.12 6246079C
	1" x 3/4"	1.47 6246108J	1.85 6246108C
Cinkuotas kamštis radiatoriams			
	dešininis 1.1/4" x 1/2" (plieninis)		1.50 R540DX11412
	dešininis 1.1/4" x 3/4" (plieninis)		1.98 R540DX11434
	kairinis 1.1/4" x 1/2" (plieninis)		1.50 R540SX11412
	kairinis 1.1/4" x 3/4" (plieninis)		1.98 R540SX11434
	kairinis aklinas (plieninis)		1.50 R540SX114

Ketiniai juodi ir cinkuoti fittingai

	Matmenys	Kaina su PVM	
		Ketiniai juodi	Ketiniai cinkuoti
Sujungimas radiatoriams			
	1.1/4"	0.87 6598125J	
Pajungimas siurbliui (komplektas)			
	1"	4.47 6372374J	
	1.1/4"	6.80 6372375	
Trišakis 130 B1			
	1/2"	0.83 6130050J	1.21 6130050C
	3/4"	1.02 6130075J	1.68 6130075C
	1"	1.71 6130100J	2.84 6130100C
	1.1/4"	2.77 6130125J	3.95 6130125C
	1.1/2"	4.23 6130150J	5.48 6130150C
	2"	6.10 6130200J	8.39 6130200C
Trišakis pereinamas 130 B1			
	3/4" x 1/2"	1.06 6130079J	1.68 6130079C
	1" x 1/2"	1.40 6130105J	2.08 6130105C
	1" x 3/4"	1.60 6130108J	2.35 6130108C
	1.1/4" x 1/2"	2.46 6130127J	3.14 6130127C
	1.1/4" x 3/4"	2.60 6130130J	3.29 6130130C
	1.1/4" x 1"	2.91 6130133J	3.71 6130133C
	1.1/2" x 1/2"	3.29 6130153J	4.16 6130153C
	1.1/2" x 3/4"	3.50 6130155J	4.44 6130155C



ODLEWNIA ŻELIWA
GRUPA GWARANT

Ketiniai juodi ir cinkuoti fittingai

	Matmenys	Kaina su PVM	
		Ketiniai juodi	Ketiniai cinkuoti
Trišakis pereinamas 130 B1			
	1.1/2" x 1"	3.85 6130158J	4.96 6130158C
	1.1/2" x 1.1/4"	5.18 6130161J	6.48 6130161C
	2" x 1/2"	4.80 6130201J	6.01 6130201C
	2" x 3/4"	6.22 6130202J	7.80 6130202C
	2" x 1"	4.92 6130204J	6.17 6130204C
	2" x 1.1/4"	6.27 6130206J	7.83 6130206C
	2" x 1.1/2"	7.21 6130208J	9.08 6130208C
Perėjimas išoriniu - vidiniu sriegiu 241 N4			
	3/4" x 1/2"	0.45 6241079J	0.62 6241079C
	1" x 1/2"	0.66 6241105J	0.87 6241105C
	1" x 3/4"	0.59 6241108J	0.81 6241108C
	1.1/4" x 1/2"	1.20 6241127J	1.49 6241127C
	1.1/4" x 3/4"	1.02 6241130J	1.37 6241130C
	1.1/4" x 1"	0.78 6241133J	1.30 6241133C
	1.1/2" x 1/2"	1.51 6241153J	1.91 6241153C
	1.1/2" x 3/4"	1.65 6241155J	2.10 6241155C
	1.1/2" x 1"	1.12 6241158J	1.51 6241158C
	1.1/2" x 1.1/4"	1.16 6241161J	1.61 6241161C
	2" x 1/2"	3.09 6241201J	3.88 6241201C
	2" x 3/4"	3.05 6241202J	3.81 6241202C
	2" x 1"	2.53 6241204J	3.15 6241204C
	2" x 1.1/4"	2.35 6241206J	2.98 6241206C



Ketiniai juodi ir cinkuoti fittingai

	Matmenys	Kaina su PVM	
		Ketiniai juodi	Ketiniai cinkuoti
Perėjimas išoriniu - vidiniu sriegiu 241 N4			
	2" x 1.1/2"	2.17 6241208J	2.74 6241208C
	2.1/2" x 1"	2.07 6241251J	2.89 6241251C
	2.1/2" x 1.1/4"	2.42 6241252J	8.17 6241252C
	2.1/2" x 1/2"	2.03 6241253J	7.40 6241253C
	2.1/2" x 2"	4.68 6241254J	5.20 6241254C
	3" x 1"	2.95 6241301J	4.12 6241301C
Mova 270 M2			
	1/2"	0.48 6270050J	0.76 6270050C
	3/4"	0.69 6270075J	1.01 6270075C
	1"	0.97 6270100J	1.56 6270100C
	1.1/4"	1.47 6270125J	2.35 6270125C
	1.1/2"	2.07 6270150J	3.33 6270150C
	2"	3.12 6270200J	4.89 6270200C
	Mova pereinama 240 M2		
	3/4" x 1/2"	0.88 6240079J	1.09 6240079C
	1" x 1/2"	1.12 6240105J	1.56 6240105C
	1" x 3/4"	1.01 6240108J	1.51 6240108C
	1.1/4" x 1/2"	2.11 6240127J	2.39 6240127C
	1.1/4" x 3/4"	1.91 6240130J	2.39 6240130C
	1.1/4" x 1"	1.91 6240133J	2.39 6240133C
	1.1/2" x 1/2"	3.29 6240153J	4.12 6240153C
	1.1/2" x 3/4"	2.95 6240155J	3.68 6240155C
	1.1/2" x 1"	2.25 6240158J	2.84 6240158C



ODLEWNIA ŻELIWA
GRUPA GWARANT

Ketiniai juodi ir cinkuoti fittingai

	Matmenys	Kaina su PVM	
		Ketiniai juodi	Ketiniai cinkuoti
Mova pereinama 240 M2			
	1.1/2" x 1.1/4"	2.49 6240161J	3.15 6240161C
	2" x 1/2"	4.57 6240201J	5.75 6240201C
	2" x 3/4"	4.80 6240202J	6.00 6240202C
	2" x 1"	4.40 6240204J	5.56 6240204C
	2" x 1.1/4"	3.95 6240206J	4.97 6240206C
	2" x 1.1/2"	3.68 6240208J	4.71 6240208C
Kontraveržlė 310 P4			
	1/2"	0.41 6310050J	0.52 6310050C
	3/4"	0.43 6310075J	0.56 6310075C
	1"	0.61 6310100J	0.75 6310100C
	1.1/4"	0.90 6310125J	1.20 6310125C
	1.1/2"	1.06 6310150J	1.30 6310150C
	2"	2.15 6310200J	2.70 6310200C
	Sujungimas išoriniai sriegiais 280		
	1/2"	0.45 6280050J	0.59 6280050C
	3/4"	0.61 6280075J	0.83 6280075C
	1"	0.81 6280100J	1.18 6280100C
	1.1/4"	1.44 6280125J	1.84 6280125C
	1.1/2"	1.68 6280150J	2.10 6280150C
	2"	3.09 6280200J	3.90 6280200C



Ketiniai juodi ir cinkuoti fittingai

	Matmenys	Kaina su PVM	
		Ketiniai juodi	Ketiniai cinkuoti
Aklė išoriniu sriegiu 290 T9			
	1/2"	0.38 6290050J	0.45 6290050C
	3/4"	0.48 6290075J	0.62 6290075C
	1"	0.56 6290100J	0.92 6290100C
	1.1/4"	0.96 6290125J	1.28 6290125C
	1.1/2"	1.20 6290150J	1.54 6290150C
	2"	2.24 6290200J	2.83 6290200C
	Aklė vidiniu sriegiu 300 T1		
	1/2"	0.56 6300050J	0.71 6300050C
	3/4"	0.66 6300075J	0.87 6300075C
	1"	0.78 6300100J	1.02 6300100C
	1.1/4"	1.23 6300125J	1.58 6300125C
	1.1/2"	1.54 6300150J	1.92 6300150C
	2"	2.88 6300200J	3.60 6300200C
	Sujungimas išardomas vidiniu - išoriniu 331 U2		
	1/2"	2.13 6331050J	2.70 6331050C
	3/4"	2.39 6331075J	3.05 6331075C
	1"	2.91 6331100J	3.60 6331100C
	1.1/4"	5.13 6331125J	6.45 6331125C
	1.1/2"	6.22 6331150J	7.83 6331150C
	2"	9.79 6331200J	12.23 6331200C



ODLEWNIA ŻELIWA
GRUPA GWARANT



Ketiniai juodi ir cinkuoti fittingai

	Matmenys	Kaina su PVM	
		Ketiniai juodi	Ketiniai cinkuoti
Sujungimas išardomas vidiniais sriegiais 330 U1			
	1/2"	1.84 6330050J	2.29 6330050C
	3/4"	2.10 6330075J	2.67 6330075C
	1"	2.35 6330100J	3.09 6330100C
	1.1/4"	4.06 6330125J	5.10 6330125C
	1.1/2"	5.25 6330150J	6.62 6330150C
	2"	8.80 6330200J	11.06 6330200C
	Alkūnė išardoma vidiniais sriegiais 95 UA1		
	1/2"	2.95 6095050J	3.68 6095050C
	3/4"	3.29 6095075J	4.06 6095075C
	1"	4.09 6095100J	5.13 6095100C
	1.1/4"	7.00 6095125J	8.77 6095125C
	1.1/2"	9.79 6095150J	12.23 6095150C
	2"	14.70 6095200J	18.20 6095200C
	Alkūnė išardoma vidiniu-išoriniu sriegiu 97 UA2		
	3/4"	3.64 6097075J	4.61 6097075C
	1"	4.65 6097100J	5.87 6097100C
	1.1/4"	8.04 6097125J	10.14 6097125C
	1.1/2"	10.73 6097150J	13.27 6097150C
	2"	15.60 6097200J	19.52 6097200C



Plieniniai fittingai

	Kodas	Techninės charakteristikos	Kaina su PVM
Alkūnė šampuota			
	ALSPL1521	21.3 x 2.0	1.10
	ALSPL2026	26.9 x 2.3	1.16
	ALSPL2533	33.7 x 2.6	1.54
	ALSPL3242	42.4 x 2.6	1.85
	ALSPL4048	48.3 x 2.6	2.35
	ALSPL5057	57.0 x 2.9	3.59
	ALSPL60,3	60.3 x 2.9	3.59
	ALSPL6576	76.1 x 2.9	5.16
	ALSPL8089	88.9 x 3.2	7.91
	ALSPL100108	108.0 x 3.6	13.61
	ALSPL100114	114.3 x 3.6	13.61
	ALSPL125133	133.0 x 4.0	23.17
	ALSPL150159	159.0 x 4.0	32.44
ALSPL200219	219.1 x 6.3	75.30	
Perėjimas			
	PPL2015	26.9 x 21.3	2.84
	PPL2515	33.7 x 21.3	3.77
	PPL2520	33.7 x 26.9	2.61
	PPL3215	42.4 x 21.3	5.18
	PPL3220	42.4 x 26.9	4.40
	PPL3225	42.4 x 33.7	3.13
	PPL4015	48.3 x 21.3	9.99
	PPL4020	48.3 x 26.9	4.71
	PPL4025	48.3 x 33.7	3.79
	PPL4032	48.3 x 42.4	3.04
	PPL5020	57.0 x 26.9	13.03
	PPL5025	57.0 x 33.7	7.10
	PPL5032	57.0 x 42.4	6.57
	PPL5040	57.0 x 48.3	5.91
	PPL6525	76.1 x 33.7	11.30
	PPL6532	76.1 x 42.4	7.56
	PPL6540	76.1 x 48.3	6.95
	PPL6550	76.1 x 57.0	5.79
	PPL8032	88.9 x 42.4	10.28
	PPL8040	88.9 x 48.3	9.12
	PPL8050	88.9 x 57.0	8.54
	PPL8065	88.9 x 76.1	6.23
	PPL10040	108.0 x 48.3	17.67
	PPL10050	108.0 x 57.0	12.74
	PPL10065	108.0 x 76.1	9.70
	PPL10080	108.0 x 88.9	9.70
PPL11480	114.0 x 88.9	10.46	
PPL12565	133 x 76.1	27.51	
PPL12580	133 x 88.9	20.71	
PPL125100	133 x 108.0	28.09	



Plieniniai fittingai

	Kodas	Techninės charakteristikos	Kaina su PVM
Perėjimas			
	PPL15080	159 x 88.9	41.13
	PPL150100	159 x 108.0	41.13
	PPL150125	159 x 133	39.10
Mova			
	MPL15J	1/2"	0.57
	MPL20J	3/4"	0.75
	MPL25J	1"	0.99
	MPL32J	1.1/4"	1.28
	MPL40JJ	1.1/2"	1.66
	MPL50J	2"	2.21

Plieniniai fittingai

	Kodas	Techninės charakteristikos	Kaina su PVM
Flanšai			
	FLPL15	15(21.3)	3.62
	FLPL20	20(26.9)	3.79
	FLPL25	25(33.7)	4.78
	FLPL32	32(42.4)	6.02
	FLPL40	40(48.3)	7.82
	FLPL50	50(57.0)	9.82
	FLPL60,3	50(60.3)	9.91
	FLPL65	65(76.1)	11.15
	FLPL80	80(88.9)	14.19
	FLPL100	100(108.0)	15.06
	FLPL114	100(114.3)	15.35
	FLPL125	125(133.0)	25.20
	FLPL150	150(159.0)	27.22
	FLPL200	200(219.1)	36.20
FLPL250	250(273.0)	52.13	
Ilgasriegiai juodi			
	ILPL15J	1/2"	0.65
	ILPL20J	3/4"	0.83
	ILPL25J	1"	1.36
	ILPL32J	1.1/4"	1.91
	ILPL40J	1.1/2"	2.10
	ILPL50J	2"	2.66
Ilgasriegiai cinkuoti			
	ILPL15C	1/2"	0.79
	ILPL20C	3/4"	1.00
	ILPL25C	1"	1.59
	ILPL32C	1.1/4"	2.59
	ILPL40C	1.1/2"	2.38

Plieniniai fittingai

	Kodas	Techninės charakteristikos	Kaina su PVM
Ilgasriegiai cinkuoti			
	ILPL50C	2"	3.46
Trumpasriegiai juodi			
	TRPL15J	1/2"	0.52
	TRPL20J	3/4"	0.68
	TRPL25J	1"	0.85
	TRPL32J	1.1/4"	1.13
	TRPL40J	1.1/2"	1.30
	TRPL50J	2"	1.77
Trumpasriegiai cinkuoti			
	TRPL15C	1/2"	0.63
	TRPL20C	3/4"	0.81
	TRPL25C	1"	1.38
	TRPL32C	1.1/4"	1.33
	TRPL40C	1.1/2"	1.51
	TRPL50C	2"	2.08
Vienasriegiai juodi			
	TR1SPL15J	1/2"	0.43
	TR1SPL20J	3/4"	0.56
	TR1SPL25J	1"	0.83
	TR1SPL32J	1.1/4"	1.08
	TR1SPL40J	1.1/2"	1.25
	TR1SPL50J	2"	1.71
	TR1SPL65	2.1/2"	4.33

Plieninis vamzdis

	Kodas	Techninės charakteristikos	Kaina su PVM
Juodas vamzdis			
	15X213X265J	15 (21.3) x 2.65	2.39
	20X269X26J	20 (26.9) x 2.6	2.96
	25X337X32J	25 (33.7) x 3.2	4.09
	32X424X32J	32 (42.4) x 3.2	5.56
	40X483X32J	40 (48.3) x 3.2	7.19
	50X603X36J	50 (60.3) x 3.6	8.62
	65X760X35J	65 (76.1) x 3.5	11.41
	80X889X35J	80 (88.9) x 3.5	13.05
	100X1080X35J	100 (108.0) x 3.5	19.03
Cinkotas vamzdis			
	15X213X265C	15 (21.3) x 2.65	3.49
	20X269X28C	20 (26.9) x 2.8	4.85
	25X337X32C	25 (33.7) x 3.2	7.56
	32X424X32C	32 (42.4) x 3.2	9.37

Plieninis vamzdis

	Kodas	Techninės charakteristikos	Kaina su PVM
Cinkuotas vamzdis			
	40X483X32C	40 (48.3) x 3.2	10.27
	50X603X32C	50 (60.3) x 3.2	14.38

Ketinės užveržiamos jungtys

	Kodas	Techninės charakteristikos	Kaina su PVM
Mova cinkuota v/i QA			
	171950001	1/2" (19.5-21.8)	6.90
	171950002	3/4" (24.5-27.3)	8.64
	171950003	1" (31.4-34.2)	10.67
	171980004	1.1/4" (39.5-42.9)	14.12
	171950005	1.1/2" (47.9-51.5)	17.23
	171970006	2" (59.7-63.5)	24.36
Mova cinkuota v/v QI			
	171950101	1/2" (19.5-21.8)	7.58
	171950102	3/4" (24.5-27.3)	8.76
	171950103	1" (31.4-34.2)	10.67
	171990104	1.1/4" (39.5-42.9)	14.46
	171950105	1.1/2" (47.9-51.5)	17.56
	171970106	2" (59.7-63.5)	25.14
Mova jungiamoji cinkuota QO			
	171950201	15 (19.5-21.8)	10.67
	171950202	20 (24.5-27.3)	13.10
	171950203	25 (31.4-34.2)	17.23
	171990204	32 (39.5-42.9)	22.38
	171950205	40 (47.9-51.5)	24.80
	171970206	50 (59.7-63.5)	35.48
Trišakis QT			
	171950401	1/2" (19.5-21.8)	11.35
	171950402	3/4" (24.5-27.3)	15.48
	171950403	1" (31.4-34.2)	18.59
	171960404	1.1/4" (39.5-42.9)	26.54
	171960405	1.1/2" (47.9-51.5)	27.73
	171970406	2" (59.7-63.5)	40.25
Mova remontinė DSK			
	012602801	1/2"	5.19
	012602802	3/4"	6.07
	012602803	1"	7.40
	012602804	1.1/4"	9.46
	012602805	1.1/2"	12.93
	012602806	2"	18.25

Didesni diametrai tiekiami pagal spec. užsakymus.

Ketinės užveržiamos jungtys

	Kodas	Techninės charakteristikos	Kaina su PVM
Balnas cinkuotas ANB			
	261280101	1/2" x 1/2"	7.06
	261280201	3/4" x 1/2"	8.09
	261280301	1" x 1/2"	8.95
	261280302	1" x 3/4"	9.46
	261280402	1.1/4" x 3/4"	11.70
	261280502	1.1/2" x 3/4"	14.12
	261280603	2" x 1"	20.85
<i>Didesni diametrai tiekiami pagal spec. užsakymus.</i>			

**Nerūdijančio plieno gofruoti Flexira xConnect
vamzdžiai vandeniui ir dujoms**

	Kodas	Techninės charakteristikos	Pakuotė	Kaina su PVM
Gofruotas vamzdis iš AISI316L legiruoto nerūdijančio plieno. Darbinis slėgis 16 bar, temp. -20°+120°C, vandeniui ir dujoms				
	WRO30408	Dn8	60m	9.29
	WRO30412	Dn12	60m	11.61
	WRO30416	Dn16	60m	12.80
	WRO30420	Dn20	60m	16.25
	WRO30425	Dn25	60m	19.76
<i>Nurodytos 1m kainos</i>				
Veržlės Flexira xConnect vamzdžiui				
	G1008	Dn3/8", vamzdžiui Dn8, vidiniu sriegiu	50	1.30
	G1512	Dn1/2", vamzdžiui Dn12, vidiniu sriegiu	50	1.62
	G2016	Dn3/4", vamzdžiui Dn16, vidiniu sriegiu	50	1.94
	G2520	Dn1", vamzdžiui Dn20, vidiniu sriegiu	50	3.24
	G3225	Dn1.1/4", vamzdžiui Dn25, vidiniu sriegiu	50	5.67
	14-040-142	Dn1/2", vamzdžiui Dn12, išoriniu sriegiu	50	0.97
	14-040-143	Dn3/4", vamzdžiui Dn16, išoriniu sriegiu	50	1.40
Paranitinės tarpinės veržlėms				
	TPM15	Paranitinė tarpinė	1/2"	0.09
	TPM20	Paranitinė tarpinė	3/4"	0.10
	TPM25	Paranitinė tarpinė	1"	0.13
	TPM32	Paranitinė tarpinė	1.1/4"	0.16
Darbo reikmenys				
	03-001-002	Presavimo įrankis Connect T120, užspaudimo lūpos Dn8 - Dn25		205.20



**Nerūdijančio plieno gofruoti Flexira xConnect
vamzdžiai vandeniui ir dujoms**

	Kodas	Techninės charakteristikos	Pakuotė	Kaina su PVM
Dvigubi vamzdžiai su izoliacija saulės kolektorių pajungimui				
	SOLAR-DN16	Dn16, G3/4"	1 m	36.02
	SOLAR-DN20	Dn20, G1"	1 m	42.98
<p><i>Komplekto sudėtis: CATS vamzdis (dvigubas), izoliacija PES (2 vnt.), elektros kabelis (1 vnt.), veržlės (2 vnt.). PES (poliesteris) izoliacijos darbinė temperatūra -60°C...+200°C. Galima užsisakyti bet kokio ilgio dvigubus vamzdžius su izoliacija. Galima užsisakyti vamzdžius su EPDM (sintetinis kaučiukas) izoliacija.</i></p>				



Jungtys saulės kolektorių vamzdžiams

	Kodas	Techninės charakteristikos	Kaina su PVM
Sujungimas išoriniais sriegiais			
	14-040-302	1/2"	3.24
	140-040-303	3/4"	4.48
	140-040-304	1"	7.67
	14-040-313	1/2" - 3/4", pereinamas	3.46
	14-040-314	3/4" - 1", pereinamas	6.91

Plastikinio virinamo vamzdyno PPR sistema







	Kodas	Techninės charakteristikos	Pakuotė	Kaina su PVM
Vamzdis PP-RCT HOT (PN20)				
	101016FV	16 x 2.7	160 m	1.17
	101020FV	20 x 3.4	100 m	1.53
	101025FV	25 x 4.2	60 m	2.41
	101032FV	32 x 5.4	40 m	3.90
	101040FV	40 x 6.7	24 m	5.95
	101050FV	50 x 8.4	16 m	9.64
	101063FV	63 x 10.5	12 m	13.75
	101075FV	75 x 12.5	8 m	22.07
	101090FV	90 x 15.0	4 m	32.96
	101110FV	110 x 18.4	4 m	47.00
Vamzdis PP-RCT UNI (PN16)				
	102016FV	16 x 2.2	160 m	1.12
	102020FV	20 x 2.8	100 m	1.27
	102025FV	25 x 3.5	60 m	2.01
	102032FV	32 x 4.4	40 m	3.37
	102040FV	40 x 5.5	24 m	5.13
	102050FV	50 x 6.9	16 m	7.56
	102063FV	63 x 8.6	12 m	11.18
	102075FV	75 x 10.3	8 m	17.81
	102090FV	90 x 12.3	4 m	26.18
	102110FV	110 x 15.1	4 m	43.38
Vamzdis PP-RCT STABIOXY (PN20)				
	106016FV	16 x 2.5	100 m	3.17
	106020FV	20 x 2.8	100 m	3.39
	106025FV	25 x 2.8	60 m	4.64
	106032FV	32 x 3.6	40 m	6.69
	106040FV	40 x 4.5	24 m	8.98
	106050FV	50 x 5.6	20 m	13.48
	106063FV	63 x 7.1	20 m	24.41
	106075FV	75 x 8.4	8 m	37.09
	106090FV	90 x 10.1	4 m	51.37
Vamzdis PP-RCT FASER HOT (PN20)				
	06020	20 x 3.4	100 m	2.84
	06025	25 x 4.2	60 m	3.95
	06032	32 x 5.4	40 m	6.45
	06040	40 x 6.7	24 m	9.60
	06050	50 x 8.3	16 m	14.65
	06063	63 x 10.5	12 m	24.31
	Mova			
	201016FV	16	600 vnt	0.21
	201020FV	20	400 vnt	0.30
	201025FV	25	150 vnt	0.40
	201032FV	32	100 vnt	0.47
	201040FV	40	100 vnt	0.99
	201050FV	50	40 vnt	1.93



Plastikinio virinamo vamzdyno PPR sistema





	Kodas	Techninės charakteristikos	Pakuotė	Kaina su PVM
Mova				
	201063FV	63	20 vnt	2.88
	201075FV	75	15 vnt	6.80
	201090FV	90	10 vnt	7.52
	201110FV	110	8 vnt	12.35
Alkūnė 90°				
	202016FV	16	400 vnt	0.30
	202020FV	20	300 vnt	0.34
	202025FV	25	200 vnt	0.44
	202032FV	32	80 vnt	0.63
	202040FV	40	40 vnt	1.36
	202050FV	50	30 vnt	2.78
	202063FV	63	10 vnt	4.94
	202075FV	75	6 vnt	9.87
	202090FV	90	6 vnt	18.89
	202110FV	110	4 vnt	25.80
	Alkūnė 45°			
	203016FV	16	400 vnt	0.36
	203020FV	20	200 vnt	0.40
	203025FV	25	200 vnt	0.53
	203032FV	32	80 vnt	0.87
	203040FV	40	30 vnt	1.59
	203050FV	50	40 vnt	3.11
	203063FV	63	10 vnt	5.76
Alkūnė 90° vid/išor				
	204020FV	20	400 vnt	0.40
	204025FV	25	200 vnt	0.51
Alkūnė 45° vid/išor				
	205016FV	16	400 vnt	0.40
	205020FV	20	200 vnt	0.42
Alkūnė 90° su tvirtinimu				
	206020FV	20	100 vnt	0.76
	206025FV	25	120 vnt	1.33

Plastikinio virinamo vamzdyno PPR sistema





	Kodas	Techninės charakteristikos	Pakuotė	Kaina su PVM
Alkūnė redukuota				
	211025020FV	25 x 20	100 vnt	0.85
Alkūnė su išoriniu metaliniu sriegiu				
	216020FV	20 x 1/2"	100 vnt	3.69
	216021FV	20 x 3/4"	100 vnt	5.17
	216025FV	25 x 3/4"	100 vnt	5.19
	216032FV	32 x 1"	40 vnt	9.26
Alkūnė su vidiniu metaliniu sriegiu				
	218020FV	20 x 1/2"	100 vnt	3.35
	218021FV	20 x 3/4"	100 vnt	4.55
	218025FV	25 x 3/4"	80 vnt	4.75
	218026FV	25 x 1/2"	120 vnt	4.02
	218032FV	32 x 1"	40 vnt	7.75
Tvirtinama alkūnė su vidiniu metaliniu sriegiu				
	219016FV	16 x 1/2"	100 vnt	2.96
	219020FV	20 x 1/2"	100 vnt	2.97
	219025FV	25 x 3/4"	30 vnt	4.91
Alkūnė su veržle				
	227020FV	20 x 1/2"	100 vnt	2.25
	227021FV	20 x 3/4"	100 vnt	2.54
Trišakis				
	208016FV	16	300 vnt	0.34
	208020FV	20	150 vnt	0.40
	208025FV	25	150 vnt	0.52
	208032FV	32	60 vnt	0.93
	208040FV	40	40 vnt	1.50
	208050FV	50	30 vnt	3.50
	208063FV	63	10 vnt	5.27
	208075FV	75	6 vnt	12.26
	208090FV	90	5 vnt	21.84
	208110FV	110	4 vnt	29.02



Plastikinio virinamo vamzdyno PPR sistema

	Kodas	Techninės charakteristikos	Pakuotė	Kaina su PVM
Erdvinis trišakis				
	242020FV	20	50 vnt	2.78
	242025FV	25	50 vnt	2.86
Reduokuotas trišakis				
	212020016FV	20 x 16 x 20	200 vnt	0.51
	212025020FV	25 x 20 x 25	150 vnt	0.53
	212025021FV	25 x 20 x 20	120 vnt	0.97
	212032020FV	32 x 20 x 32	50 vnt	1.04
	212032025FV	32 x 25 x 32	40 vnt	1.08
	212040020FV	40 x 20 x 40	60 vnt	2.33
	212040025FV	40 x 25 x 40	50 vnt	2.33
	212040032FV	40 x 32 x 40	50 vnt	2.33
	212050025FV	50 x 25 x 50	40 vnt	3.66
	212050032FV	50 x 32 x 50	30 vnt	3.50
	212050040FV	50 x 40 x 50	30 vnt	3.73
	212063032FV	63 x 32 x 63	10 vnt	7.24
	212063040FV	63 x 40 x 63	10 vnt	7.24
	212063050FV	63 x 50 x 63	10 vnt	7.24
	212090063FV	90 x 63 x 90	5 vnt	31.71
212090075FV	90 x 75 x 90	5 vnt	32.68	
Tvirtinamas trišakis su vidiniu metaliniu sriegiu				
	220020FV	20 x 1/2"	100 vnt	3.83
Trišakis su vidiniu metaliniu sriegiu				
	222020FV	20 x 1/2"	100 vnt	3.14
	222025FV	25 x 3/4"	60 vnt	4.75
	222026FV	25 x 1/2"	80 vnt	3.35
	222032FV	32 x 1"	40 vnt	7.99
Trišakis su išoriniu metaliniu sriegiu				
	222520FV	20 x 1/2"	100 vnt	4.05
	222525FV	25 x 3/4"	80 vnt	6.29
	222526FV	25 x 1/2"	80 vnt	4.11

Plastikinio virinamo vamzdyno PPR sistema

	Kodas	Techninės charakteristikos	Pakuotė	Kaina su PVM
Trišakis su veržle atšakoje				
	228025FV	25 x 3/4"	100 vnt	3.03
	228032FV	32 x 1"	50 vnt	5.57
	228033FV	32 x 3/4"	50 vnt	3.52
Redukcija vid/vid				
	209020016FV	20 x 16	400 vnt	0.34
	209025020FV	25 x 20	300 vnt	0.42
	209032020FV	32 x 20	180 vnt	0.44
	209032025FV	32 x 25	180 vnt	0.49
	209050040FV	50 x 40	40 vnt	2.54
	209063050FV	63 x 50	30 vnt	3.66
Redukcija vid/išor				
	210020016FV	20 x 16	1000 vnt	0.36
	210025016FV	25 x 16	400 vnt	0.42
	210025020FV	25 x 20	400 vnt	0.40
	210032020FV	32 x 20	300 vnt	0.52
	210032025FV	32 x 25	200 vnt	0.52
	210040020FV	40 x 20	180 vnt	0.74
	210040025FV	40 x 25	180 vnt	0.70
	210040032FV	40 x 32	150 vnt	0.72
	210050032FV	50 x 32	80 vnt	1.36
	210050040FV	50 x 40	60 vnt	1.38
	210063032FV	63 x 32 (40 x 32 vid/vid)	60 vnt	1.63
	210063040FV	63 x 40	50 vnt	2.58
	210063050FV	63 x 50	40 vnt	2.88
	210075063FV	75 x 63	30 vnt	5.72
	210090063FV	90 x 63	25 vnt	5.95
210090075FV	90 x 75	5 vnt	6.44	
210110090FV	110 x 90	9 vnt	12.35	
Perėjimas su išoriniu metaliniu sriegiu				
	215016FV	16 x 1/2"	180 vnt	2.97
	215020FV	20 x 1/2"	180 vnt	2.61
	215021FV	20 x 3/4"	150 vnt	3.86
	215025FV	25 x 3/4"	100 vnt	4.32
	215026FV	25 x 1/2"	100 vnt	3.54
	215032FV	32 x 1"	80 vnt	6.63
	215040FV	40 x 5/4"	40 vnt	18.07
	215050FV	50 x 6/4"	20 vnt	25.88
	215063FV	63 x 2"	12 vnt	36.54
	215075FV	75 x 2.1/2"	9 vnt	66.95
	215090FV	90 x 3"	6 vnt	92.61



Plastikinio virinamo vamzdyno PPR sistema

	Kodas	Techninės charakteristikos	Pakuotė	Kaina su PVM
Perėjimas su vidiniu metaliniu sriegiu				
	217016FV	16 x 1/2"	180 vnt	2.67
	217020FV	20 x 1/2"	180 vnt	2.33
	217021FV	20 x 3/4"	100 vnt	3.64
	217025FV	25 x 3/4"	100 vnt	3.69
	217026FV	25 x 1/2"	150 vnt	2.97
	217032FV	32 x 1"	80 vnt	6.10
	217040FV	40 x 5/4"	40 vnt	18.24
	217050FV	50 x 6/4"	30 vnt	25.97
	217063FV	63 x 2"	10 vnt	39.12
Perėjimas su vidiniu metaliniu sriegiu-veržle				
	223016FV	16 x 1/2"	200 vnt	5.44
	223017FV	16 x 3/4"	150 vnt	6.33
	223020FV	20 x 1/2"	150 vnt	5.44
	223021FV	20 x 3/4"	150 vnt	6.33
	223022FV	20 x 1"	50 vnt	11.25
	223025FV	25 x 1"	30 vnt	11.25
	223032FV	32 x 5/4"	30 vnt	16.73
Jungtis su veržle				
	226017FV	16 x 3/4"	100 vnt	2.61
	226020FV	20 x 1/2"	100 vnt	2.16
	226021FV	20 x 3/4"	100 vnt	2.63
	226025FV	25 x 3/4"	100 vnt	2.67
	226026FV	25 x 1"	100 vnt	4.79
	226032FV	32 x 1"	50 vnt	4.96
Išardoma jungtis be sriegio				
	224020FV	20	10 vnt	6.31
	224025FV	25	10 vnt	9.77
	224032FV	32	10 vnt	12.67
	224040FV	40	5 vnt	21.96
	224050FV	50	5 vnt	34.36
Išardoma jungtis su išoriniu sriegiu				
	237020FV	20 x 1/2"	125 vnt	5.83
	237025FV	25 x 3/4"	65 vnt	9.36
	237032FV	32 x 1"	50 vnt	11.61
	237040FV	40 x 5/4"	25 vnt	25.21
	237050FV	50 x 6/4"	20 vnt	39.48
	237063FV	63 x 2"	8 vnt	74.26
Išardoma jungtis su vidiniu sriegiu				
	236020FV	20 x 1/2"	150 vnt	5.15
	236025FV	25 x 3/4"	75 vnt	7.92
	236032FV	32 x 1"	50 vnt	9.74
	236040FV	40 x 5/4"	30 vnt	21.31
	236050FV	50 x 6/4"	25 vnt	32.70
	236063FV	63 x 2"	8 vnt	71.30

Plastikinio virinamo vamzdyno PPR sistema

	Kodas	Techninės charakteristikos	Pakuotė	Kaina su PVM
Aklė				
	229016FV	16	1000 vnt	0.30
	229020FV	20	400 vnt	0.30
	229025FV	25	300 vnt	0.80
	229032FV	32	120 vnt	0.93
	229040FV	40	60 vnt	1.42
	229050FV	50	60 vnt	2.86
	229063FV	63	30 vnt	3.50
Flanšinio sujungimo elementas				
	230040FV	40	40 vnt	1.69
	230050FV	50	40 vnt	2.44
	230063FV	63	20 vnt	4.11
	230075FV	75	15 vnt	7.60
	230090FV	90	10 vnt	10.00
Kompleksinė kilpa				
	232016FV	16	10 vnt	2.08
	232020FV	20	10 vnt	2.39
	232025FV	25	5 vnt	3.66
	232032FV	32	2 vnt	6.14
	232040FV	40	2 vnt	8.60
Apėjimas				
	233016FV	16	50 vnt	1.06
	233020FV	20	50 vnt	1.52
	233025FV	25	25 vnt	1.65
	233032FV	32	20 vnt	2.60
	233040FV	40	10 vnt	4.02
Keturšakis				
	235020FV	20	100 vnt	0.87
	235025FV	25	100 vnt	1.08
Plastmasinis rutulinis ventilis				
	301016FV	16	60 vnt	8.92
	301020FV	20	60 vnt	8.92
	301025FV	25	40 vnt	11.93
	301032FV	32	20 vnt	17.09
	301040FV	40	15 vnt	22.62
	301050FV	50	6 vnt	34.55
	301063FV	63	6 vnt	52.38
	301075FV	75	4 vnt	86.36





Plastikinio virinamo vamzdyno PPR sistema

	Kodas	Techninės charakteristikos	Pakuotė	Kaina su PVM
Aklė su sriegiu 	91402FV	ilga, su tarpine 80 mm 1/2"	200 vnt	0.55
	<i>Užsakant reikia nurodyti raudoną arba mėlyną spalvą</i>			

**Daugiasluoksnis vamzdis PE-RT/Al/PE-RT
vandentiekui ir šildymui**

FRÄNKISCHE

	Kodas	Techninės charakteristikos	Pakuotė	Kaina su PVM
Be izoliacijos 	73016701	16 x 2, aliuminio storis 0.2 mm	rul. 200 m	1.42
	73018701	18 x 2, aliuminio storis 0.25 mm	rul. 200 m	1.73
	73020701	20 x 2, aliuminio storis 0.3 mm	rul. 200 m	2.16
	73026201	26 x 3, aliuminio storis 0.5 mm	rul. 50 m	4.07
	73032201	32 x 3, aliuminio storis 0.6 mm	rul. 50 m	5.84
	<i>- max temperatūra 95°C - darbinė temperatūra 70°C - max slėgis 10 bar</i>			
Su izoliacija 	73716224	16 x 2, aliuminio storis 0.2 mm	rul. 50 m	2.76
	73720224	20 x 2, aliuminio storis 0.3 mm	rul. 50 m	3.64
	73726124	26 x 3, aliuminio storis 0.5 mm	rul. 25 m	6.42
	<i>- Izoliacijos storis 9mm - max temperatūra 95°C - darbinė temperatūra 70°C - max slėgis 10 bar</i>			

16

**Daugiasluoksnis vamzdis PEX/Al/PEX
vandentiekui ir šildymui**

GIACOMINI
Technology in Comfort

	Kodas	Techninės charakteristikos	Pakuotė	Kaina su PVM
	R999Y123	16 x 2, aliuminio storis 0.2 mm	200 m	1.49
	R999Y233	18 x 2, aliuminio storis 0.2 mm	200 m	1.86
	R999Y143	20 x 2, aliuminio storis 0.2 mm	200 m	2.30
	R999Y273	26 x 3, aliuminio storis 0.3 mm	50 m	5.59
	R999Y283	32 x 3, aliuminio storis 0.3 mm	50 m	7.86
	<i>- max temperatūra 110°C - darbinė temperatūra 90°C - max slėgis 10 bar</i>			

Vamzdis PEX grindiniam šildymui

	Kodas	Techninės charakteristikos	Pakuotė	Kaina su PVM
Vamzdis grindiniam šildymui GiacoTherm su antidifuziniu deguonies barjeru				
	R996TY019	16 x 2	rul. 240 m	1.37
	R996TY020	18 x 2	rul. 240 m	1.49
	R996TY050	18 x 2	rul. 500 m	1.49
	R996TY022	20 x 2	rul. 240 m	1.86
- max temperatūra 90°C - max slėgis 10 bar				

FRÄNKISCHE
Vamzdis PEX šildymui

	Kodas	Techninės charakteristikos	Pakuotė	Kaina su PVM
Vamzdis šildymui su antidifuziniu deguonies barjeru				
	76316800	16 x 2	rul. 240 m	1.12
	76318800	18 x 2	rul. 240 m	1.32
	76318910	18 x 2	rul. 500 m	1.32
	76320900	20 x 2	rul. 500 m	1.39
- max temperatūra 95°C - max slėgis 6 bar				

FRÄNKISCHE
Vamzdis PE-RT grindiniam šildymui

	Kodas	Techninės charakteristikos	Pakuotė	Kaina su PVM
Vamzdis grindiniam šildymui su antidifuziniu deguonies barjeru				
	75018800	18 x 2	rul. 240 m	1.20
	75018910	18 x 2	rul. 500 m	1.20
- max temperatūra 70°C - max slėgis 6 bar				

16
FRÄNKISCHE
Apsauginis vamzdžio šarvas

	Kodas	Techninės charakteristikos	Pakuotė	Kaina su PVM
Apsauginis vamzdžio šarvas (mėlynas, raudonas)				
	79916200	Dn16, raudonas	rul. 100 m	0.45
	79916201	Dn16, mėlynas	rul. 100 m	0.45
	79920200	Dn18 - 20, raudonas	rul. 50 m	0.65
	79920201	Dn18 - 20, mėlynas	rul. 50 m	0.65
	79825103	Dn26, juodas	rul. 50 m	0.98

FRÄNKISCHE

Apsauginis vamzdžio šarvas

	Kodas	Techninės charakteristikos	Pakuotė	Kaina su PVM
Apsauginis vamzdžio šarvas (mėlynas, raudonas)				
	79732136	Dn32, geltonas	rul. 50 m	1.81



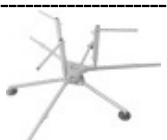

Įrenginys vamzdžio išvyniojimui

	Kodas	Techninės charakteristikos	Kaina su PVM
	8101		159.29



Izoliuotų vamzdinių sistema Flexalen

	Kodas	Techninės charakteristikos	Kaina su PVM
Dvigubi polibutileno vamzdžiai šildymui ir vandentiekiiui			
	VSRH125A2-25	2 x 25 mm; sienelės storis 2,3 mm; išorinio vamzdžio skersmuo 125 mm	34.95
	VSRH125A2-32	2 x 32 mm; sienelės storis 3 mm; išorinio vamzdžio skersmuo 125 mm	39.90
	VSRH160A2-40	2 x 40 mm; sienelės storis 3,7 mm; išorinio vamzdžio skersmuo 160 mm*	79.15
	VSRH160A2-50	2 x 50 mm; sienelės storis 4,6 mm; išorinio vamzdžio skersmuo 160 mm*	90.00
	VSRH200A2-63	2 x 63 mm; sienelės storis 5,8 mm; išorinio vamzdžio skersmuo 200 mm*	138.80
Jungtys			
	BCA25-23C	Tinkama 2 x 25 mm vamzdžiui	15.20
	BCA32-30C	Tinkama 2 x 32 mm vamzdžiui	24.30
	BCA40-37C	Tinkama 2 x 40 mm vamzdžiui *	57.75
	BCA50-46C	Tinkama 2 x 50 mm vamzdžiui *	89.84
	BCA63-58C	Tinkama 2 x 63 mm vamzdžiui *	135.44
Gaubtas dvigubam vamzdžiui			
	VS125-20-40	Tinkamas dvigubam vamzdžiui nuo Dn20 iki Dn32	21.15

Pastaba: * pažymėtos prekės tiekiamos pagal specialų užsakymą, pateiktos orientacinės kainos, dėl tikslios kainos kreiptis į artimiausią UAB "Celsis" saloną.

**GX išplečiama sistema vandentiekiiui, šildymui ir
vėsinimui**

	Kodas	Techninės charakteristikos	Pakuotė	Kaina su PVM
R996 vamzdis Giacotherm PE-X vandentiekiiui PN10				
	R996Y026	16X2,2; baltas*	(100/2000)	2.14
	R996Y032	20X2,8; baltas*	(50/700)	3.22
	R996Y153	25X2,3; skaidrus* po 4 m	(1/-)	2.30
	R996Y144	25X2,3; skaidrus*	(50/-)	2.30
	R996Y132	25X3,5; raudonas**	(50/750)	3.94
	R996Y133	32X4,4; raudonas**	(50/650)	5.72
	R996Y134	40X5,5; raudonas**	(50/-)	9.47
<i>Pastaba: *be anti-difuzinio deguonies barjero **su anti-difuziniu deguonies barjeru</i>				
R996T vamzdis Giacotherm PE-X šildymui PN6				
	R996TY019	16X2,0; raudonas*	(240/2160)	1.37
	R996TY022	20X2,0; raudonas*	(240/2160)	1.86
	R996TY064	16X2,0; raudonas*	(600/1800)	1.37
	R996Y158	25X2,3; skaidrus* po 4 m	(1/-)	2.87
	R996Y159	25X2,3; skaidrus*	(50/-)	2.87
	R996Y160	32x2,9; skaidrus*	(50/-)	4.63
	R996Y132	25X3,5; raudonas**	(50/750)	3.94
	R996Y133	32X4,4; raudonas**	(50/650)	5.72
<i>Pastaba: *PN6, **PN10</i>				
Sujungimas				
	GX102Y003	16 x 16	(10/250)	2.25
	GX102Y004	20 x 20	(10/250)	3.05
	GX102Y005	25 x 25	(10/100)	4.55
	GX102Y006	32 x 32	(5/100)	8.35
	GX102Y007	40 x 40	(1/20)	17.05
	Sujungimas redukcinis			
	GX103Y004	20 x 16	(10/250)	3.05
	GX103Y005	25 x 16	(10/100)	4.15
	GX103Y006	25 x 20	(10/100)	4.15
	GX103Y009	32 x 25	(5/100)	8.35
	GX103Y011	40 x 32	(1/20)	17.05
	Sujungimas su išoriniu sriegiu			
	GX107Y033	16 x 1/2"	(10/250)	2.85
	GX107Y043	16 x 3/4"	(10/250)	3.25
	GX107Y034	20 x 1/2"	(10/250)	2.85
	GX107Y044	20 x 3/4"	(10/250)	3.95
	GX107Y045	25 x 3/4"	(10/250)	4.65
	GX107Y055	25 x 1"	(5/100)	9.00
	GX107Y056	32 x 1"	(5/100)	14.75
Sujungimas su vidiniu sriegiu				
	GX109Y033	16 x 1/2"	(10/250)	5.75
	GX109Y034	20 x 1/2"	(10/250)	5.75
	GX109Y044	20 x 3/4"	(10/250)	8.65
	GX109Y045	25 x 3/4"	(10/100)	8.65

**GX išplečiama sistema vandentiekiiui, šildymui ir
vėsinimui**



	Kodas	Techninės charakteristikos	Pakuotė	Kaina su PVM
Sujungimas su vidiniu sriegiu				
	GX109Y055	25 x 1"	(5/100)	13.30
	GX109Y056	32 x 1"	(5/100)	16.55
	GX109Y067	40 x 1 1/4"	(1/30)	35.30
Alkūnė				
	GX122Y003	16 x 16	(10/250)	1.90
	GX122Y004	20 x 20	(10/100)	3.05
	GX122Y005	25 x 25	(5/50)	4.15
	GX122Y006	32 x 32	(5/50)	8.35
	GX122Y007	40 x 40	(10/-)	17.05
Alkūnė su išoriniu sriegiu				
	GX127Y003	16 x 1/2"	(10/150)	6.85
	GX127Y043	20 x 1/2"	(10/150)	8.65
	GX127Y055	20 x 3/4"	(10/50)	8.65
	GX127Y045	25 x 3/4"	(10/50)	11.50
Alkūnė su vidiniu sriegiu				
	GX129Y033	16 x 1/2"	(10/150)	4.65
	GX129Y034	20 x 1/2"	(10/150)	8.65
	GX129Y045	20 x 3/4"	(10/50)	8.65
	GX129Y055	25 x 3/4"	(10/50)	10.80
Alkūnė tvirtinama vidinė sriegiu				
	GX139Y003	16 x 1/2"	(10/50)	5.70
	GX139Y004	20 x 1/2"	(5/50)	7.60
Trišakis				
	GX150Y003	16 x 16	(10/100)	3.05
	GX150Y004	20 x 20	(5/100)	4.55
	GX150Y005	25 x 25	(5/50)	6.45
	GX150Y006	32 x 32	(5/40)	15.15
	GX150Y007	40 x 40	(10/-)	24.60
Trišakis redukcinis				
	GX151Y009	16x20x16	(10/100)	4.55
	GX151Y014	20x16x16	(10/100)	4.55
	GX151Y015	20x16x20	(10/100)	4.55
	GX151Y016	20x20x16	(10/100)	4.55
	GX151Y017	20x25x20	(10/100)	6.45
	GX151Y021	25x16x16	(5/100)	6.45
	GX151Y022	25x16x20	(5/100)	6.45
	GX151Y023	25x16x25	(5/100)	6.45
	GX151Y025	25x20x20	(5/100)	6.45
	GX151Y026	25x20x25	(5/100)	6.45
	GX151Y027	25x25x20	(5/100)	7.60
	GX151Y035	32x25x25	(5/50)	13.30
	GX151Y036	32x25x32	(5/50)	13.65







**GX išplečiama sistema vandentiekiiui, šildymui ir
vėsinimui**

	Kodas	Techninės charakteristikos	Pakuotė	Kaina su PVM
Trišakis redukcinis				
	GX151Y037	32x32x20	(5/40)	19.20
	GX151Y038	32x32x25	(5/40)	15.55
Trišakis su vidiniu sriegiu				
	GX154Y033	16 x 1/2" x 16	(5/100)	6.55
	GX154Y034	20 x 1/2" x 20	(5/100)	8.30
	GX154Y044	20 x 3/4" x 20	(5/50)	15.15
	GX154Y045	25 x 3/4" x 25	(5/50)	12.60
	GX154Y056	32 x 1" x 32	(5/40)	12.60
Jungtis su veržle Euroconus				
	GX179Y053	16 x 3/4"	(10/250)	7.60
	GX179Y054	20 x 3/4"	(10/250)	7.60
Žiedas				
	GX61Y013	16	(20/300)	0.30
	GX61Y014	20	(20/300)	0.45
	GX61Y015	25	(20/200)	0.70
	GX61Y016	32	(5/200)	1.15
	GX61Y017	40	(5/50)	1.50
Ventilis				
	GX651Y003	16 x 16	(1/80)	8.30
	GX651Y004	20 x 20	(1/60)	10.85
	GX651Y005	25 x 25	(1/40)	16.90
Plėstuvas akumulatorinis				
	4933441730	12-25 mm; 12 V, 10 BAR	(1/-)	599.00
	4933441771	12-32 mm; 18 V, 10 BAR	(1/-)	1112.00

Srieginės jungtys daugiasluoksniui vamzdynui

	Kodas	Matmenys	Kaina su PVM
Antgalis vidiniu sriegiu			
	H3-1604	16 x 1/2"	4.15
	H3-1605	16 x 3/4"	4.90
	H3-1804	18 x 1/2"	4.25
	H3-1805	18 x 3/4"	4.75
	H3-2004	20 x 1/2"	4.15
	H3-2005	20 x 3/4"	4.90
	H3-2605	26 x 3/4"	8.05
	H3-2606	26 x 1"	12.60

Srieginės jungtys daugiasluoksniam vamzdynui

	Kodas	Matmenys	Kaina su PVM
Antgalis išoriniu sriegiu			
	H1-1604	16 x 1/2"	4.05
	H1-1605	16 x 3/4"	4.55
	H1-1804	18 x 1/2"	4.35
	H1-1805	18 x 3/4"	4.65
	H1-2004	20 x 1/2"	4.45
	H1-2005	20 x 3/4"	4.65
	H1-2605	26 x 3/4"	8.05
	H1-2606	26 x 1"	8.90
Sujungimas			
	H2-1616	16 x 16	7.40
	H2-1818	18 x 18	7.65
	H2-2020	20 x 20	7.55
	H2-2626	26 x 26	13.55
Kampinis sujungimas			
	H4-1616	16 x 16	7.75
	H4-1818	18 x 18	7.95
	H4-2020	20 x 20	8.60
	H4-2626	26 x 26	15.50
Kampinis antgalis išoriniu sriegiu			
	H5-1604	16 x 1/2"	5.20
	H5-1605	16 x 3/4"	7.30
	H5-1804	18 x 1/2"	5.40
	H5-1805	18 x 3/4"	6.25
	H5-2004	20 x 1/2"	5.70
	H5-2005	20 x 3/4"	5.95
	H5-2605	26 x 3/4"	10.40
	H5-2606	26 x 1"	10.90
Kampinis antgalis vidiniu sriegiu			
	H6-1604	16 x 1/2"	5.30
	H6-1804	18 x 1/2"	5.60
	H6-1805	18 x 3/4"	6.05
	H6-2004	20 x 1/2"	5.85
	H6-2005	20 x 3/4"	6.45
	H6-2605	26 x 3/4"	10.30
	H6-2606	26 x 1"	10.90
	Tvirtinamas kampinis antgalis vidiniu sriegiu		
	H7-1604	16 x 1/2"	6.25
	H7-1804	18 x 1/2"	6.55
	H7-2004	20 x 1/2"	6.25







Srieginės jungtys daugiasluoksniam vamzdynui

	Kodas	Matmenys	Kaina su PVM
Trišakis			
	H8-161616	16 x 16 x 16	10.70
	H8-181818	18 x 18 x 18	10.90
	H8-202020	20 x 20 x 20	12.20
	H8-262626	26 x 26 x 26	22.35
Trišakis vidiniu sriegiu atšakoje			
	H9-160416	16 x 1/2" x 16	8.70
	H9-180418	18 x 1/2" x 18	8.80
	H9-200420	20 x 1/2" x 20	9.55
	H9-200520	20 x 3/4" x 20	11.75
	H9-260526	26 x 3/4" x 26	17.05
	H9-260626	26 x 1" x 26	18.15
Trišakis išoriniu sriegiu atšakoje			
	H10-160416	16 x 1/2" x 16	8.05
	H10-180418	18 x 1/2" x 18	7.80
	H10-200520	20 x 3/4" x 20	11.55
	H10-260626	26 x 1" x 26	16.00



**Presuojamos žalvarinės jungtys
daugiasluoksniam vamzdynui**
FRÄNKISCHE

	Kodas	Matmenys	Kaina su PVM
Presuojamas sujungimas išoriniu sriegiu			
	86816762	1/2" x 16	3.00
	86818762	1/2" x 18	4.20
	86818763	3/4" x 18	7.00
	86820762	1/2" x 20	3.90
	86820763	3/4" x 20	5.20
	86826763	3/4" x 26	6.30
	86826764	1" x 26	8.30
	86832764	1" x 32	10.70
Presuojamas sujungimas			
	86816100	16 x 16	5.10
	86818100	18 x 18	6.00
	86820100	20 x 20	5.90
	86826100	26 x 26	10.10
	86832100	32 x 32	15.00
Presuojamas redukcinis sujungimas			
	86818130	18 x 16	4.50
	86820130	20 x 16	7.40
	86818135	20 x 18	7.50
	86826150	26 x 20	9.90
	86832160	32 x 26	12.20



**Presuojamos žalvarinės jungtys
daugiasluoksniam vamzdynui**

	Kodas	Matmenys	Kaina su PVM
Presuojamas sujungimas vidiniu sriegiu			
	86816772	1/2" x 16	4.40
	86818772	1/2" x 18	5.70
	86818773	3/4" x 18	8.50
	86820772	1/2" x 20	5.20
	86820773	3/4" x 20	6.00
	86826773	3/4" x 26	6.80
	86826774	1" x 26	9.10
86832774	1" x 32	12.20	
Presuojama alkūnė			
	86816200	16 x 16	5.90
	86818200	18 x 18	7.50
	86820200	20 x 20	7.50
	86826200	26 x 26	10.30
	86832200	32 x 32	15.40
Presuojama alkūnė išoriniu sriegiu			
	86816782	1/2" x 16	4.80
	86818782	1/2" x 18	6.30
	86818783	3/4" x 18	7.90
	86820782	1/2" x 20	6.00
	86820783	3/4" x 20	8.50
	86826783	3/4" x 26	8.90
Presuojama alkūnė vidiniu sriegiu			
	86816792	1/2" x 16	4.80
	86818792	1/2" x 18	6.40
	86820792	1/2" x 20	6.00
	86820793	3/4" x 20	9.20
	86826793	3/4" x 26	9.40
Tvirtinama presuojama alkūnė vidiniu sriegiu			
	86816720	1/2" x 16	7.40
	86818720	1/2" x 18	8.90
	86820720	1/2" x 20	9.00
	86816722	1/2" x 16 (ilga)	10.40
Montažinė plokštelė su tvirtinamomis alkūnėmis			
	86816701	1/2" x 16	26.20
Presuojamas trišakis			
	86816300	16 x 16 x 16	7.40
	86818300	18 x 18 x 18	10.10
	86820300	20 x 20 x 20	10.20
	86826300	26 x 26 x 26	15.10
	86832300	32 x 32 x 32	24.60

**Presuojamos žalvarinės jungtys
daugiasluoksniam vamzdynui**
FRÄNKISCHE

	Kodas	Matmenys	Kaina su PVM
Presuojamas redukcinis trišakis			
	86818330	18 x 16 x 18	10.10
	86820330	20 x 16 x 20	10.60
	86818331	20 x 18 x 20	11.60
	86826330	26 x 16 x 26	15.10
	86826350	26 x 20 x 26	15.10
	86832350	32 x 20 x 32	25.80
	86832360	32 x 26 x 32	18.80
	86816350	16 x 20 x 16	11.40
	86818333	18 x 16 x 16	11.40
	86820333	20 x 16 x 16	10.10
	86818334	20 x 18 x 18	11.40
	86820360	20 x 26 x 20	13.60
	86826355	26 x 20 x 20	15.00
	86820303	20 x 20 x 16	10.60
86832356	32 x 20 x 26	24.30	
Presuojamas trišakis vidiniu sriegiu atšakoje			
	86816742	16 x 1/2" x 16	8.90
	86818742	18 x 1/2" x 18	13.00
	86820742	20 x 1/2" x 20	10.50
	86826743	26 x 3/4" x 26	15.90

FRÄNKISCHE
Įrankiai daugiasluoksnio vamzdžio sistemai

	Kodas	Matmenys	Kaina su PVM
Kalibratorius			
	79000251	Kalibratoriaus rankenėlė	17.38
	79016250	Kalibratorius d16	33.31
	79018250	Kalibratorius d18	33.31
	79020250	Kalibratorius d20	33.31
	79026250	Kalibratorius d26	36.20
	79032250	Kalibratorius d32	44.89
Kalibratorių komplektas			
	28100945	14/16/18/20	59.08



Įrankiai daugiasluoksnio vamzdžio sistemai

	Kodas	Matmenys	Kaina su PVM
Lenkimo šerdys - vidinė/išorinė			
	403010	vidinė 16	11.15
	403015	vidinė 18	11.15
	403011	vidinė 20	11.15
	403016	vidinė 26	11.15
	403032	išorinė 16	14.85
	403018	išorinė 18	18.90
	403033	išorinė 20	20.75
	403034	išorinė 26	22.40



Lauko vandentiekio vamzdis

	Kodas	Matmenys	Pakuotė	Kaina su PVM
Vamzdis PE-HD 100 PN10				
	900000	20 x 2.0	200 m	0.76
	90001	25 x 2.0	200 m	0.94
	900111	32 x 2.4	200 m	1.49
	900211	40 x 3.0	200 m	2.32
	90032	50 x 3.7	100 m	3.59
	90041	63 x 3.8	100 m	4.90
	90052	75 x 4.5	50 m	6.93
	90073	110 x 6.6	50 m	13.43



Vamzdis geoterminiam šildymui

16







	Kodas	Matmenys	Pakuotė	Kaina su PVM
Vamzdis PE-HD 100 PN8				
	900220	40 x 2.4	200 m	2.27
	900230	40 x 2.4	300 m	2.27

Plastikinės jungtys vandentiekiiui





	Kodas	Matmenys	Kaina su PVM
Mova			
	701020	20	1.57
	701025	25	1.92
	701032	32	2.51
	701040	40	3.92
	701050	50	5.49
	701063	63	7.42
Pereinama mova			
	702025	25 x 20	1.82
	702031	32 x 20	2.34
	702032	32 x 25	2.42
	702039	40 x 25	3.44
	702040	40 x 32	3.44
	702049	50 x 32	4.97
	702050	50 x 40	5.03
	702062	63 x 40	6.33
702063	63 x 50	6.33	
Mova išoriniu sriegiu			
	704020	20 x 1/2"	0.99
	704021	20 x 3/4"	0.99
	704024	25 x 1/2"	1.25
	704025	25 x 3/4"	1.25
	704026	25 x 1"	1.25
	704031	32 x 3/4"	1.66
	704032	32 x 1"	1.66
	704033	32 x 1.1/4"	1.66
	704039	40 x 1"	2.42
	704040	40 x 1.1/4"	2.42
	704041	40 x 1.1/2"	2.42
	704049	50 x 1.1/4"	2.90
	704050	50 x 1.1/2"	2.97
	704051	50 x 2"	3.13
704063	63 x 2"	4.73	
Mova vidiniu sriegiu			
	703020	20 x 1/2"	1.29
	703022	20 x 3/4"	1.29
	703024	25 x 1/2"	1.57
	703025	25 x 3/4"	1.57
	703027	25 x 1"	1.64
	703031	32 x 3/4"	1.96
	703032	32 x 1"	1.96
	703033	32 x 1.1/4"	1.96
	703039	40 x 1"	2.81
	703040	40 x 1.1/4"	2.81
	703050	50 x 1.1/2"	3.92
	703063	63 x 2"	5.34





Plastikinės jungtys vandentiekiiui

	Kodas	Matmenys	Kaina su PVM
Trišakis			
	709020	20	2.42
	709025	25	2.93
	709032	32	3.77
	709040	40	6.86
	709050	50	8.65
	709063	63	10.86
Alkūnė			
	706020	20	1.58
	706025	25	1.96
	706032	32	2.72
	706040	40	4.23
	706050	50	5.90
	706063	63	8.16
Trišakis vidiniu sriegiu atšakoje			
	710020	20 x 1/2" x 20	2.07
	710021	20 x 3/4" x 20	2.07
	710024	25 x 1/2" x 25	2.63
	710025	25 x 3/4" x 25	2.63
	710026	25 x 1" x 25	2.63
	710031	32 x 3/4" x 32	3.62
	710032	32 x 1" x 32	3.62
Alkūnė išoriniu sriegiu			
	707020	20 x 1/2"	1.37
	707021	20 x 3/4"	1.37
	707024	25 x 1/2"	1.78
	707025	25 x 3/4"	1.78
	707031	32 x 3/4"	2.48
	707032	32 x 1"	2.48
Alkūnė vidiniu sriegiu			
	708020	20 x 1/2"	1.57
	708021	20 x 3/4"	1.57
	708024	25 x 1/2"	2.07
	708025	25 x 3/4"	2.07
	708026	25 x 1"	2.07
	708031	32 x 3/4"	2.69
	708032	32 x 1"	2.72
Trišakis išoriniu sriegiu atšakoje			
	711020	20 x 1/2" x 20	1.66
	711021	20 x 3/4" x 20	3.26
	711024	25 x 1/2" x 25	2.26
	711025	25 x 3/4" x 25	2.26
	711026	25 x 1" x 25	3.60
	711031	32 x 1/2" x 32	2.71
	711032	32 x 1" x 32	3.16







Plastikinės jungtys vandentiekiiui

	Kodas	Matmenys	Kaina su PVM
Trišakis išoriniu sriegiu atšakoje			
	711033	32 x 1.1/4" x 32	2.71
Aklė			
	705020	20	1.09
	705025	25	1.34
	705032	32	1.72
	705040	40	2.57
	705050	50	3.53
	705063	63	4.88
Pereinamas trišakis			
	713025	25 x 20 x 25	2.87
	713032	32 x 25 x 32	3.65
	713040	40 x 32 x 40	6.52
	713049	50 x 32 x 50	7.89
	713050	50 x 40 x 50	8.10
	713063	63 x 50 x 63	10.14
Ventilis			
	141025	25	10.63
	141032	32	12.06
	141040	40	16.57
	141050	50	18.83
Jungties tarpinė			
	000522	20	0.24
	000526	25	0.28
	000532	32	0.44
	000540	40	0.68
	000550	50	1.08
	000563	63	1.76

16
Bronzinės jungtys vandentiekiiui

	Kodas	Matmenys	Kaina su PVM
Mova			
	07712012	20	6.97
	07712034	25	9.53
	07712100	32	15.08
Mova išoriniu sriegiu			
	07711012	20 x 1/2"	4.34
	07711034	25 x 3/4"	5.90
	07711100	32 x 1"	9.67
	07711114	40 x 1.1/4"	13.84
	07711112	50 x 1.1/2"	20.92

Bronzinės jungtys vandentiekiiui



	Kodas	Matmenys	Kaina su PVM
Mova išoriniu sriegiu			
	07711200	63 x 2"	26.49
Mova vidiniu sriegiu			
	07710012	20 x 1/2"	4.43
	07710034	25 x 3/4"	6.04
	07710100	32 x 1"	10.07
Trišakis			
	07704012	20	11.51
	07704034	25	16.95
	07704100	32	26.51
Trišakis vidiniu sriegiu atšakoje			
	07703100	32 x 1" x 32	20.64
Alkūnė			
	07702012	20	6.44
	07702034	25	11.57
	07702100	32	17.64
Alkūnė vidiniu sriegiu			
	07700012	20 x 1/2"	4.54
	07700034	25 x 3/4"	9.58
	07700100	32 x 1"	12.74
Alkūnė išoriniu sriegiu			
	07701012	20 x 1/2"	4.90
	07701034	25 x 3/4"	7.57
	07701100	32 x 1"	12.08

**Garsą izoliuojanti vidaus nuotekų sistema
Skolan**

	Kodas	Matmenys	Kaina su PVM
Vamzdis su mova SKEM			
	30110OS	56 x 250 mm	3.10
	30120OS	56 x 500 mm	4.52
	30140OS	56 x 1000 mm	7.04
	30160OS	56 x 2000 mm	14.54
	30170OS	56 x 3000 mm (be movos)	18.80
	30310OS	110 x 250 mm	7.82
	30320OS	110 x 500 mm	12.08
	30340OS	110 x 1000 mm	18.80
	30360OS	110 x 2000 mm	34.76
	30370OS	110 x 3000 mm (be movos)	43.79
Trišakis SKEA			
	32110OS	56/45°	4.73
	34110OS	56/56/87°	4.73
	32130OS	110/56/45°	8.61
	34130OS	110/56/87°	8.61
	32330OS	110/110/45°	12.50
	34330OS	110/110/87°	12.50
Alkūnė SKB			
	31100OS	56/15°	2.42
	31110OS	56/30°	2.42
	31120OS	56/45°	2.42
	31150OS	56/87°	2.42
	31300OS	110/15°	7.19
	31310OS	110/30°	7.19
	31320OS	110/45°	7.19
	31350OS	110/87°	7.19
Revizija SKRE			
	38110OS	56	11.52
	38310OS	110	15.91
Remontinė mova SKU			
	38100OS	56	2.99
	38300OS	110	7.82
Vienpusė mova SKAM			
	37130OS	56	5.36
	37330OS	110	7.67





**Garsą izoliuojanti vidaus nuotekų sistema
Skolan**



	Kodas	Matmenys	Kaina su PVM
Kompensatorius SKL			
	373900S	110	9.24
Perėjimas SKR			
	381400S	56 x 50	3.99
	351300S	110 x 56	4.10

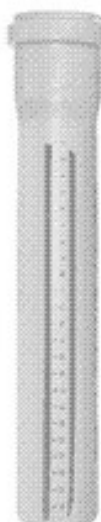







Vidaus kanalizacija

	Kodas	Matmenys	Kaina su PVM
Vamzdis HTEM			
	100050S	32 x 150 mm	0.97
	100150S	32 x 250 mm	1.16
	100250S	32 x 500 mm	1.60
	100450S	32 x 1000 mm	2.48
	100750S	32 x 2000 mm	4.99
	100000S	40 x 150 mm	0.89
	100100S	40 x 250 mm	1.08
	100200S	40 x 500 mm	1.33
	100400S	40 x 1000 mm	1.89
	100500S	40 x 1500 mm	2.73
	100600S	40 x 2000 mm	3.41
	101000S	50 x 150 mm	0.97
	101100S	50 x 250 mm	1.16
	101200S	50 x 500 mm	1.42
	101400S	50 x 1000 mm	1.97
	101500S	50 x 1500 mm	2.73
	101600S	50 x 2000 mm	3.78
	103000S	110 x 150 mm	2.36
	103100S	110 x 250 mm	2.63
	103200S	110 x 500 mm	3.62
103400S	110 x 1000 mm	6.14	
103500S	110 x 1500 mm	8.77	
103600S	110 x 2000 mm	11.03	
Alkūnė HTB			
	110050S	32 x 15°	0.92
	110150S	32 x 30°	0.92
	110250S	32 x 45°	0.92
	110350S	32 x 67°	0.92
	110550S	32 x 87°	0.92

Vidaus kanalizacija

	Kodas	Matmenys	Kaina su PVM
Alkūnė HTB			
	11000OS	40 x 15°	0.87
	11010OS	40 x 30°	0.87
	11020OS	40 x 45°	0.87
	11030OS	40 x 67°	0.87
	11050OS	40 x 87°	0.87
	11100OS	50 x 15°	0.81
	11110OS	50 x 30°	0.81
	11120OS	50 x 45°	0.81
	11130OS	50 x 67°	0.81
	11150OS	50 x 87°	0.81
	11300OS	110 x 15°	2.31
	11310OS	110 x 30°	2.31
	11320OS	110 x 45°	2.31
	11330OS	110 x 67°	2.63
	11350OS	110 x 87°	2.63
Kompensatorius HTL			
	17010OS	40	3.00
	17110OS	50	3.47
	17310OS	110	6.51
Revizija HTRE			
	18110OS	50	4.36
	18310OS	110	7.34
Trišakis HTEA			
	12005OS	32/32 x 45°	1.73
	13005OS	32/32 x 67°	1.73
	14005OS	32/32 x 87°	1.73
	12000OS	40/40 x 45°	1.73
	13000OS	40/40 x 67°	1.73
	14000OS	40/40 x 87°	1.73
	12110OS	50/50 x 45°	1.79
	13110OS	50/50 x 67°	1.79
	14110OS	50/50 x 87°	1.79
	12330OS	110/110 x 45°	4.46
	13330OS	110/110 x 67°	4.46
	14330OS	110/110 x 87°	4.46
	12010OS	50/40 x 45°	1.73
	13010OS	50/40 x 67°	1.73
	14010OS	50/40 x 87°	1.73
	12130OS	110/50 x 45°	3.62
	13130OS	110/50 x 67°	3.62
	14130OS	110/50 x 87°	3.62

Vidaus kanalizacija

	Kodas	Matmenys	Kaina su PVM
Keturšakis HTDA			
	161110S	50/50/50 x 45°	9.44
	161310S	110/50/50 x 45°	12.71
	163310S	110/110/110 x 45°	16.01
	161100S	50/50/50 x 67°	9.44
	161300S	110/50/50 x 67°	12.71
	163300S	110/110/110 x 67°	16.01
	161120S	50/50/50 x 87°	9.44
	161320S	110/50/50 x 87°	12.71
	163320S	110/110/110 x 87°	16.01
Keturšakis kampinis HTED			
	171410S	50/50/50 x 45°	13.86
	173510S	110/50/50 x 45°	17.83
	173410S	110/110/110 x 45°	19.69
	171400S	50/50/50 x 67°	13.86
	173500S	110/50/50 x 67°	17.83
	173400S	110/110/110 x 67°	19.69
	173450S	110/110/110 x 87°	19.95
Redukcija HTR			
	150050S	40/32	1.11
	150150S	50/32	1.53
	150100S	50/40	1.11
	151300S	110/50	1.86
	151310S	110/50 trumpa	2.03
	155300S	110/50 vidinė	5.99
Remontinė mova HTU			
	180050S	32	1.42
	180000S	40	1.35
	181000S	50	1.35
	183000S	110	2.57
Mova su sienele vidus/ išorė HTAM			
	171300S	50	3.26
Mova gumuota vidus / išorė HTRi			
	1157500S	110	6.46
Mova su sienele HTMM			
	170050S	32	1.42
	170000S	40	1.35
	171000S	50	1.35
	173000S	110	2.57

Vidaus kanalizacija







	Kodas	Matmenys	Kaina su PVM
Aklė HTM			
	17019OS	32	0.58
	17020OS	40	0.61
	17120OS	50	0.81
	17320OS	110	1.35
Perėjimas į ketinį vamzdį HTUG (be tarpinės)			
	18120OS	50	1.86
	18320OS	110	2.73
Dviguba alkūnė			
	18360OS	40/50/40	2.45
Riebokšlis HTGM			
	3680	32/25	0.74
	3686	40/25	0.90
	3682	40/32	0.74
	3683	50/25	0.90
	3684	50/32	0.90
	3685	50/40	0.90
Guminis perėjimas			
	GUMPERJ50	50	1.06
	GUMPERJ100	110	1.94
	3003T-U	160	6.41

Aco Pipe nerūdijančio plieno nuotekų sistema
17





	Kodas	Aprašymas	Kaina su PVM
Nerūdijančio plieno vamzdis			
	ACO98500	Dn50x150	8.47
	ACO98504	Dn50x500	14.52
	ACO98508	Dn50x1000	24.20
	ACO98540	Dn110x1000	49.61
Vamzdis su mova			
	ACO98534	110, L250	21.78
	ACO98532	110, L150	16.94





Aco Pipe nerūdijančio plieno nuotekų sistema

	Kodas	Aprašymas	Kaina su PVM
Nerūdijančio plieno alkūnė			
	ACO98716	Dn50 30°	10.89
	ACO98708	Dn50 45°	14.52
	ACO98720	Dn110 30°	21.78
	ACO98712	Dn110 45°	30.25
Nerūdijančio plieno trišakis			
	ACO98732	50x50x50 90°	20.57
	ACO98736	110x110x110 90°	38.72
	ACO98802	110x110x110 45°	49.61
Nerūdijančio plieno movinis trišakis			
	ACO400665	110/50/45	36.30
Nerūdijančio plieno mova			
	ACO98920	DN50 L54mm	7.26
	ACO98924	DN110 L84mm	16.94
Nerūdijančio plieno aklė			
	ACO98748	Dn50 45°	30.25
Nerūdijančio plieno atšaka			
	ACO98888	DN50 L45mm	10.89
	ACO98890	DN100 L45mm	21.78



Lauko kanalizacija

	Kodas	Matmenys	Kaina su PVM
Vamzdis KGEM			
	20320OS	110 x 500 mm	4.67
	20340OS	110 x 1000 mm	6.93
	20360OS	110 x 2000 mm	12.97
	20370OS	110 x 3000 mm	18.48
	20380OS	110 x 5000 mm	29.78
	20520OS	160 x 500 mm	8.45
	20540OS	160 x 1000 mm	12.58
	20560OS	160 x 2000 mm	22.52
	20570OS	160 x 3000 mm	32.87
	20580OS	160 x 5000 mm	52.08
	20620OS	200 x 500 mm	13.02
	20640OS	200 x 1000 mm	19.64
	20660OS	200 x 2000 mm	36.28
	20670OS	200 x 3000 mm	52.13
	20680OS	200 x 5000 mm	83.27
	20740OS	250 x 1000 mm	37.33
	20760OS	250 x 2000 mm	66.10
	KG0002506230	250 x 3000 mm	87.99
	20780OS	250 x 5000 mm	143.80
	KG0002506260	250 x 6000 mm	172.31
	20840OS	315 x 1000 mm	59.80
	20860OS	315 x 2000 mm	98.44
	KG0003157730	315 x 3000 mm	137.24
	20880OS	315 x 5000 mm	220.71
KG0003157760	315 x 6000 mm	267.86	
20940OS	400 x 1000 mm	96.08	
20960OS	400 x 2000 mm	159.55	
20980OS	400 x 5000 mm	365.40	
Remontinė mova KGU			
	28300OS	110	3.13
	28500OS	160	7.51
	28600OS	200	14.81
	28700OS	250	36.86
	28800OS	315	56.12
	28900OS	400	146.21
Mova su siennele KGMM			
	27300OS	110	3.13
	27500OS	160	7.51
	27600OS	200	14.81
Redukcija KGR			
	25350OS	160/110	5.36
	25560OS	200/160	12.50
	25670OS	250/200	35.96
	25780OS	315/250	67.20
	25890OS	400/315	138.60

Lauko kanalizacija

	Kodas	Matmenys	Kaina su PVM
Trišakis KGEA			
	22330OS	110/110 x 45°	6.23
	24330OS	110/110 x 87°	6.85
	22550OS	160/160 x 45°	16.17
	24550OS	160/160 x 87°	16.28
	22660OS	200/200 x 45°	31.50
	24660OS	200/200 x 87°	31.50
	22770OS	250/250 x 45°	92.40
	24770OS	250/250 x 87°	80.80
	22880OS	315/315 x 45°	239.66
	24880OS	315/315 x 87°	247.80
	22990OS	400/400 x 45°	712.95
	24990OS	400/400 x 87°	669.90
	22350OS	160/110 x 45°	11.01
	24350OS	160/110 x 87°	13.49
	22360OS	200/110 x 45°	20.98
	24360OS	200/110 x 87°	23.08
	22560OS	200/160 x 45°	26.93
	24560OS	200/160 x 87°	27.72
	22370OS	250/110 x 45°	47.21
	24370OS	250/110 x 87°	52.50
22570OS	250/160 x 45°	61.58	
24570OS	250/160 x 87°	73.08	
22670OS	250/200 x 45°	73.50	
24670OS	250/200 x 87°	73.40	
Alkūnė KGB			
	21300OS	110 x 15°	2.66
	21310OS	110 x 30°	2.79
	21320OS	110 x 45°	2.79
	21330OS	110 x 67°	3.26
	21350OS	110 x 87°	3.33
	21500OS	160 x 15°	6.26
	21510OS	160 x 30°	6.26
	21520OS	160 x 45°	6.68
	21530OS	160 x 67°	8.12
	21550OS	160 x 87°	8.12
	21600OS	200 x 15°	12.59
	21610OS	200 x 30°	14.33
	21620OS	200 x 45°	13.71
	21630OS	200 x 67°	19.43
	21650OS	200 x 87°	17.10
	21700OS	250 x 15°	36.13
	21710OS	250 x 30°	38.47
	21720OS	250 x 45°	38.47
21750OS	250 x 87°	43.71	
21800OS	315 x 15°	60.90	

Lauko kanalizacija

	Kodas	Matmenys	Kaina su PVM
Alkūnė KGB			
	21810OS	315 x 30°	60.90
	21820OS	315 x 45°	57.71
	21850OS	315 x 87°	76.93
	21900OS	400 x 15°	170.66
	21910OS	400 x 30°	185.35
	21920OS	400 x 45°	188.84
	21950OS	400 x 87°	367.50
Revizija KGRE			
	28310OS	110	30.40
	28510OS	160	44.26
	28610OS	200	94.50
	28710OS	250	451.24
	28810OS	315	548.10
	28910OS	400	576.45
Aklė KGM			
	27320OS	110	1.37
	27520OS	160	3.10
	27620OS	200	6.67
	27720OS	250	28.51
	27820OS	315	48.83
	27920OS	400	85.79
Perėjimas į ketinį vamzdį KGUG (be tarpinės)			
	28320OS	110	4.74
	28520OS	160	11.76
	28620OS	200	31.13

Gofruoti pralaidų ir lauko kanalizacijos vamzdžiai
17

	Kodas	Techninės charakteristikos	Kaina su PVM
Plasticor vamzdis su mova			
	PC0002000060	200 x 6000 mm, SN8	10.60
	PC0002500060	250 x 6000 mm, SN8	17.30
	PC0003000060	300 x 6000 mm, SN8	22.40
	PC0004000060	400 x 6000 mm, SN8	38.90
	PC0005000060	500 x 6000 mm, SN8*	69.00
	PC0006000060	600 x 6000 mm, SN8*	92.30
<i>*tiekiamas pagal spec. užsakymą</i>			







Biologiniai buitinių nuotekų valymo įrenginiai

	Kodas	Techninės charakteristikos	Kaina su PVM
	ATCP-6	našumas 0,9 m³/d, orapūtė komplekte	1145.00
	AT-6	našumas 0,54 m³/d, orapūtė komplekte	1070.00
	AT-8	našumas 0,81 m³/d, orapūtė komplekte	1435.00



Buitinių nuotekų šulinių sistema d315 ir d425 su gofruotu vamzdžiu

	Kodas	Techninės charakteristikos	Kaina su PVM
Dangčiai			
	666410OS	Su teleskopu, 12,5t, kvadratinis rėmas, apvalus dangtis d300 su grotelėmis	108.90
	666400OS	Su teleskopu, 12,5t, kvadratinis rėmas, apvalus-aklinas dangtis d300	99.00
	33400OS	1,5t, apvalus d315	26.50
	35400OS	1,5t, apvalus d425	29.50
Tarpiklis teleskopui			
	661320OS	d300	10.40
	35611OS	d425/ d300	24.85
Šulinio pagrindas su atšakomis ir tarpine			
	33111OS	160/315	69.50
	35110OS	110/425	63.50
	35115OS	160/425	67.15

Buitinių nuotekų šulinių sistema d315 ir d425 su gofruotu vamzdžiu



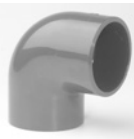





	Kodas	Techninės charakteristikos	Kaina su PVM
Šulinio pagrindas su tiesia prabėga ir tarpine			
	33116OS	160/315	49.50
	35100OS	110/425	54.30
	35131OS	160/425	57.20
Šulinio stovas			
	33061OS	d315	23.80
	35060OS	d425	29.20
Plastikinis šulinio dugnas			
	30300OS	d315	15.18
	661600OS	d425	36.60
Prijungimo tarpiklis			
	081450	Dn110	8.60
	081452	Dn160	9.90
	081454	Dn200	14.25

PVC-U klijuojamo vamzdžio sistema

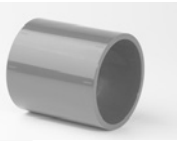
	Kodas	Matmenys	Kaina su PVM
Slėgimasis vamzdis su mova			
	511001911	110x2.7 PN6 6m	34.58
	511001914	160x4.0 PN6 6m	73.40
	511003911	110x4.2 PN10 6m	53.20
	511003914	160x6.2 PN10 6m	113.75
Alkūnė 90°			
	101110	d110	14.20
	101160	d160	40.75
Alkūnė 45°			
	102110	d110	12.60
	102160	d160	40.05



PVC-U klijuojamo vamzdyno sistema

	Kodas	Matmenys	Kaina su PVM
Trišakis 90°			
	103110	d110	17.65
	103160	d160	52.00
Trišakis su sriegiu 90°			
	131110	d110x4"	30.15
Trišakis 45°			
	602940	d110	107.35
	533270	d160	162.07
Mova			
	105110	d110	8.25
	105160	d160	25.20
Flanšinis adapteris			
	109110	d110	5.80
	109160	d160	14.00
Flanšas			
	110110	d110	8.75
	110161	d160	17.30
Flanšinė aklė			
	113110	d110	30.75
	113160	d160	45.35
Srieginė aklė			
	124110	4"	14.95
Klijai			
	22106FER	125 ml	8.00
	22103FER	250ml	10.00
	22104FER	500ml	18.00
	22105FER	1000ml	27.00









PVC-U klijuojamo vamzdyno sistema

	Kodas	Matmenys	Kaina su PVM
Valiklis 	22001FER	125ml	5.10
	22003FER	1000ml	20.00



Polimerbetoniniai latakai be nuolydžio ACO Euroline

	Kodas	Aprašymas	Vidinis plotis cm	Statybinis ilgis cm	Statybinis plotis cm	Statybinis aukštis cm	Kaina su PVM
V-formos latakų elementas su cinkuoto plieno grotelėmis							
	ACO38700	1,0m elementas	10	100	11,8	9,7	19.36
	ACO38702	0,5m elementas	10	50	11,8	9,7	14.52
V-formos latakų elementas su cinkuoto plieno grotelėmis ir įmontuotu vertikaliu PVC vamzdžiu ø110 mm							
	ACO38701	1,0m elementas	10	100	11,8	9,7	36.30
Įtekėjimo dėžė su cinkuoto plieno grotelėmis ir nešvarumų indu							
	ACO38703	Įtekėjimo dėžė	10	50	11,8	30	53.24
V-formos latakų elementas su kaliojo ketaus grotelėmis							
	ACO38705	1,0m elementas	10	100	11,8	9,7	42.35
	ACO38707	0,5m elementas	10	50	11,8	9,7	27.83
V-formos latakų elementas su kaliojo ketaus grotelėmis ir įmontuotu vertikaliu PVC vamzdžiu ø 110 mm							
	ACO38706	1,0m elementas	10	100	11,8	9,7	50.82
Įtekėjimo dėžė su kaliojo ketaus grotelėmis ir nešvarumų indu							
	ACO38708	Įtekėjimo dėžė	10	50	11,8	30	66.55
Priedai							
	ACO38504	Galinė sienutė					4.84
	ACO38505	Galinė sienutė su vamzdžio jungtimi 110 mm					10.89
	ACO01666	Sifonas latakui					6.05





Privačių namų aplinkai, garažams ir kitoms labai lengvų apkrovų zonoms. Galima užvažiuoti lengvuju automobiliu.

Polimerbetoniniai latakai be nuolydžio ACO Euroline

	Kodas	Aprašymas	Vidinis plotis cm	Statybinis ilgis cm	Statybinis plotis cm	Statybinis aukštis cm	Kaina su PVM
Priedai							
	ACO01684	Sifonas ištekėjimo dėžei					14.52

Privačių namų aplinkai, garažams ir kitoms labai lengvų apkrovų zonoms. Galima užvažiuoti lengvoju automobiliu.







Plastikiniai latakai be nuolydžio ACO Hexaline

	Kodas	Aprašymas	Vidinis plotis cm	Statybinis ilgis cm	Statybinis plotis cm	Statybinis aukštis cm	Kaina su PVM
Latakų elementas su juodos spalvos plastikinėmis grotelėmis							
	ACO319310	1,0m elementas, juodas	9,7	100	12,5	7,8	10.89
Latakų elementas su cinkuoto plieno grotelėmis							
	ACO319313	1,0m elementas, juodas	9,7	100	12,5	7,8	12.10
Kampinio sujungimo elementas							
	ACO19280	Elementas, juodas					12.10
Priedų rinkinys (2 vnt. galinių sienučių, vertikalus ištekėjimo jungtis ir lapų gaudiklis)							
	ACO319287	Juodos spalvos priedų rinkinys					7.26

Privačių namų aplinkai, garažams ir kitoms labai lengvų apkrovų zonoms. Galima užvažiuoti lengvoju automobiliu.





Polimerbetoniniai trapai ACO Self

	Kodas	Aprašymas	Statybinis ilgis cm	Statybinis plotis cm	Statybinis aukštis cm	Kaina su PVM
Su cinkuoto plieno grotelėmis						
	ACO01581	Trapas	25	25	35	73.81
Su cinkuoto plieno 23,5 x 23,5 akučių tinklelio grotelėmis ir briauna						
	ACO36889	Trapas	25,5	25,5	35,5	129.47
Su ketaus grotelėmis ir cinkuoto plieno briauna						
	ACO36890	Trapas	25,5	25,5	36,2	136.73
Su nerūdijančio plieno grotelėmis						
	ACO37185	Trapas	25	25	36	278.30
Trapo paaukštinimo elementas						
	ACO02102	Trapas	25	25	20	33.88

Privačių namų aplinkai, lauko kavinėms, lietašvirkščių prijungimui. Galima užvažiuoti lengvoju automobiliu.



Batų valymo įranga ACO Vario

	Kodas	Aprašymas	Statybinis ilgis cm	Statybinis plotis cm	Statybinis aukštis cm	Kaina su PVM
Polimerbetoninė vonelė su cinkuoto plieno briauna						
	ACO00398	Vonelė	60	40	8	52.03
	ACO00399	Vonelė	75	50	8	67.76
	ACO00400	Vonelė	100	50	8	89.54
Grotelės, klojamos į polimerbetoninę vonelę arba cinkuoto plieno rėmą						
	ACO01207	Cinkuoto plieno grotelės, akučių matmenys 9 x 31 mm	60	40	2	29.04
	ACO01208	Cinkuoto plieno grotelės, akučių matmenys 9 x 31 mm	75	50	2	50.82
	ACO01209	Cinkuoto plieno grotelės, akučių matmenys 9 x 31 mm	100	50	2	68.97

Batų valymo įranga, nerekomenduojama užvažiuoti transporto priemonėmis.

Batų valymo įranga ACO Vario

	Kodas	Aprašymas	Statybinis ilgis cm	Statybinis plotis cm	Statybinis aukštis cm	Kaina su PVM
Grotelės, klojamos į polimerbetoninę vonelę arba cinkuoto plieno rėmą						
	ACO01210	Aliuminio juostelių su veltinio paviršiumi grotelės, spalva tamsiai pilka	60	40	2	85.91
	ACO01211	Aliuminio juostelių su veltinio paviršiumi grotelės, spalva tamsiai pilka	75	50	2	131.89
	ACO01212	Aliuminio juostelių su veltinio paviršiumi grotelės, spalva tamsiai pilka	100	50	2	169.40
	ACO01213	Aliuminio juostelių su guminiu paviršiumi grotelės, spalva juoda	60	40	2	111.32
	ACO01214	Aliuminio juostelių su guminiu paviršiumi grotelės, spalva juoda	75	50	2	179.08
	ACO01215	Aliuminio juostelių su guminiu paviršiumi grotelės, spalva juoda	100	50	2	226.27





Batų valymo įranga, nerekomenduojama užvažiuoti transporto priemonėms.

FRÄNKISCHE
Drenažo vamzdžiai ir jungiamosios dalys

	Kodas	Matmenys	Pakuotė	Kaina su PVM
Vamzdis be filtro				
	79800050	50	50 m	0.79
	79800065	65	50 m	0.98
	79800080	80	50 m	1.30
	79800100	100	50 m	1.74
Vamzdis su kokoso plaušo filtru				
	79900050	50	50 m	2.05
	79900065	65	50 m	2.69
	79900080	80	50 m	3.86
	79900100	100	50 m	4.65
Vamzdis su geotekstilės filtru				
	53230050	50	50 m	2.05
	53230065	65	50 m	2.69
	53230080	80	50 m	3.86
	53230100	100	50 m	4.65
Diguba mova				
	53610050	50	1 vnt	1.68
	53610065	65	1 vnt	2.61
	53610080	80	1 vnt	3.45
	53610100	100	1 vnt	4.84

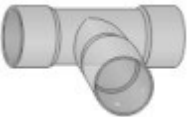
FRÄNKISCHE









Drenažo vamzdžiai ir jungiamosios dalys

	Kodas	Matmenys	Pakuotė	Kaina su PVM
Trišakis				
	53630050	50 x 50 x 50	20 vnt	10.72
	53630065	65 x 65 x 65	20 vnt	12.22
	53630080	80 x 80 x 80	15 vnt	16.36
	53630100	100 x 100 x 100	25 vnt	19.58
Balninis trišakis				
	53665065	65 x 50 x 65	25 vnt	8.83
	53665080	80/100 x 65 x 80/100	25 vnt	10.79
	53666080	80/100 x 50 x 80/100	25 vnt	10.69
Perėjimas iš drenažinio į PVC lauko nuotekų vamzdį				
	53660100	100 x 110	20 vnt	11.53
Perėjimas drenažas/drenažas				
	53611065	65 x 50	20 vnt	3.91
	53611080	80 x 65	20 vnt	5.07
	53611100	100 x 80	20 vnt	6.81

Rutuliniai ventiliai

	Kodas	Matmenys	Kaina su PVM
Ventilis ilga rankena vidiniais sriegiais (max slėgis 16 bar, tmax 110°C)			
	400016-231	1/2"	4.40
	400017-231	3/4"	6.00
	400018-231	1"	10.40
	400019-231	1.1/4"	15.00
	400020-231	1.1/2"	23.75
	400021-231	2"	36.00
	400022-231	2.1/2"	76.35
	400023-231	3"	128.50
400024-231	4"	238.75	
Ventilis trumpa rankena vidiniais sriegiais (max slėgis 16 bar, tmax 110°C)			
	400001-230	1/2"	4.40
	400002-230	3/4"	6.00
	400003-230	1"	10.40
Ventilis ilga rankena vidiniu-išoriniu sriegiu (max slėgis 16 bar, tmax 110°C)			
	400051-241	1/2"	4.60
	400052-241	3/4"	6.85
	400053-241	1"	10.70
	400054-241	1.1/4"	16.30
	400055-241	1.1/2"	24.05
	400056-241	2"	36.00
Ventilis trumpa rankena vidiniu-išoriniu sriegiu (max slėgis 16 bar, tmax 110°C)			
	400041-240	1/2"	4.60
	400042-240	3/4"	6.85
	400043-240	1"	10.70
Ventilis ilga rankena išoriniais sriegiais (max slėgis 16 bar, tmax 110°C)			
	400071-251	1/2"	4.95
	400072-251	3/4"	8.40
	400073-251	1"	11.05
	400074-251	1.1/4"	17.95
	400075-251	1.1/2"	25.50
	400076-251	2"	39.40
Ventilis trumpa rankena išoriniais sriegiais (max slėgis 16 bar, tmax 110°C)			
	400061-250	1/2"	4.95
	400062-250	3/4"	8.40
	400063-250	1"	11.05
Ventilis ilga rankena su išardoma jungtimi (max slėgis 16 bar, tmax 110°C)			
	400141-281	1/2"	7.35
	400142-281	3/4"	10.80
	400143-281	1"	16.70
	400144-281	1.1/4"	21.30

Rutuliniai ventiliai

	Kodas	Matmenys	Kaina su PVM
Ventilis trumpa rankena su išardoma jungtimi (max slėgis 16 bar, tmax 110°C)			
	400131-280	1/2"	7.35
	400132-280	3/4"	10.80
	400133-280	1"	16.70
	400134-280	1.1/4"	22.90
Ventilis kampinis trumpa rankena (max slėgis 16 bar, tmax 110°C)			
	400136-282	1/2"	8.10
	400137-282	3/4"	11.65
	400138-282	1"	21.00
Ventilis ilga rankena su nuorintoju (max slėgis 16 bar, tmax 110°C)			
	400081-261	1/2"	6.50
	400082-261	3/4"	10.10
	400083-261	1"	14.70
	400084-261	1.1/4"	22.60
Ventilis su pajungimu žarnai (max slėgis 16 bar, tmax vanduo 110°C, tmax garai 120°C)			
	400031-233	1/2"	5.15
	400032-233	3/4"	7.65
Ventilis ilga rankena su filtru			
	R375FF12	1/2"	8.30
	R375FF34	3/4"	14.80
	R375FF10	1"	22.60
<i>Pastaba: gamintojas REMER Italija.</i>			
Srieginis filtras šildymo sistemoms, PN 16			
	17015	1/2"	4.30
	17020	3/4"	7.75
	17025	1"	9.55
	17032	1.1/4"	20.15
	17040	1.1/2"	24.90
	17050	2"	40.65
Atbulinis spyruoklinis vožtuvas, PN 16 - atsidarymo slėgis 0,02 bar			
	19115	1/2"	4.10
	19120	3/4"	5.80
	19125	1"	7.75
	19132	1.1/4"	10.10
	19140	1.1/2"	15.35
	19150	2"	25.00
Atbulinis spyruoklinis vožtuvas su žalvariniu vožtuvėliu, PN 10, T - 95°C			
	191EUR15	1/2"	6.40
	191EUR20	3/4"	9.45
	191EUR25	1"	12.90
	191EU32	1.1/4"	18.60

Rutuliniai ventiliai

	Kodas	Matmenys	Kaina su PVM
Atbulinis gravitacinis vožtuvas			
	400324	1/2"	5.55
	400325	3/4"	8.30
	400326	1"	14.30
	400327	1 1/4"	17.55
	400328	1 1/2"	24.25
Sietelis atbuliniam vožtuvui			
	1917S15	1/2"	1.05
	1917S20	3/4"	1.25
	1917S25	1"	1.60
	1917S32	1.1/4"	2.40
	1917S40	1.1/2"	2.20
	1917S50	2"	2.85







Rutuliniai ventiliai

	Kodas	Matmenys	Kaina su PVM
Ventilis ilga rankena vidus/vidus			
	250X00108	1/4"	5.10
	250X00210	3/8"	6.05
	250X00315	1/2"	6.70
	250X00420	3/4"	10.30
	250X00525	1"	16.10
	250X00632	1.1/4"	23.10
	250X00740	1.1/2"	34.05
	250X00850	2"	51.75
Ventilis trumpa rankena vidus/vidus			
	251X00315	1/2"	6.80
	251X00420	3/4"	10.50
	251X00525	1"	16.45
	251X00632	1.1/4"	23.65
Ventilis ilga rankena vidus/išorė			
	254LX00315	1/2"	8.15
	254LX00420	3/4"	11.65
	254LX00525	1"	17.05
	254LX00632	1.1/4"	26.10
	254LX00740	1.1/2"	39.55
	254LX00850	2"	48.45

Giacomini ventilių maksimalūs slėgiai prie maksimalių temperatūrų:

1. Garo sistemoje maks 10 bar, kai t maks 185°C;
2. Karšto vandens sistemoje maks 42 bar, kai t maks 100°C, DN 10, 15, 20;
3. Karšto vandens sistemoje maks 35 bar, kai t maks 100°C, DN 25, 32, 40, 50;

Rutuliniai ventiliai

	Kodas	Matmenys	Kaina su PVM
Ventilis trumpa rankena vidus/išorė			
	254X00315	1/2"	7.55
	254X00420	3/4"	11.55
	254X00525	1"	17.05
	254X00632	1.1/4"	26.10
Ventilis trumpa rankena išorė/išorė			
	253X00315	1/2"	7.00
	253X00420	3/4"	10.40
	253X00525	1"	15.70
	253X00632	1.1/4"	24.40
Ventilis trumpa rankena su jungtimi vidus/išorė			
	259X00315	1/2"	10.90
	259X00520	3/4"	15.60
	259X00725	1"	22.90
	259X00932	1.1/4"	32.85
Ventilis kampinis trumpa rankena su jungtimi vidus/išorė			
	789X00315	1/2"	16.00
	789X00520	3/4"	23.95
	789X00725	1"	34.45
Ventilis sodo trumpa rankena su antgaliu žarnai			
	620X003	1/2"	10.20
	620X00420	3/4"	13.35
Ventilis nuleidimo su akle ir antgaliu žarnai			
	R608Y023	1/2"	7.75
Ventilis su vieta temperatūros matavimui (gamintojas B METERS Italija)			
	612SK15	1/2"	14.95
	612SK20	3/4"	15.60
	612SK25	1"	19.10

Giacomini ventilių maksimalūs slėgiai prie maksimalių temperatūrų:

1. Garo sistemoje maks 10 bar, kai t maks 185°C;
2. Karšto vandens sistemoje maks 42 bar, kai t maks 100°C, DN 10, 15, 20;
3. Karšto vandens sistemoje maks 35 bar, kai t maks 100°C, DN 25, 32, 40, 50;







Rutuliniai ventiliai dujoms

	Kodas	Matmenys	Kaina su PVM
Ventilis vidiniais sriegiais (max slėgis 10,5 bar, kai tmax 185°C) trumpa rankena			
	R851X003	1/2"	7.00
	R851X004	3/4"	10.40
	R851X005	1"	15.35
Ventilis vidiniais sriegiais (max slėgis 10,5 bar, kai tmax 185°C) ilga rankena			
	R850X003	1/2"	6.80
	R850X004	3/4"	10.20
	R850X005	1"	14.95
	R250X026	1 1/4"	24.70
	R250X027	1 1/2"	36.55
	R250X028	2"	53.10
Ventilis vidiniu-išoriniu sriegiu (max slėgis 10,5 bar, kai tmax 185°C) trumpa rankena			
	R254X023	1/2"	7.55
	R254X024	3/4"	11.55
	R254X025	1"	17.05
Ventilis vidiniu-išoriniu sriegiu (max slėgis 10,5 bar, kai tmax 185°C) ilga rankena			
	R254LX023	1/2"	8.15
	R254LX024	3/4"	11.55
	R254LX025	1"	17.05



Vamzdyno armatūra

	Kodas	Matmenys	Kaina su PVM
Grubaus valymo filtras			
	74AY00315	1/2"	11.45
	74AY00420	3/4"	14.95
	74AY00525	1"	22.70
	74AY00632	1.1/4"	31.40
	74AY00740	1.1/2"	39.85
	74AY00850	2"	60.00
Atbulinis vožtuvas universalus vidus/vidus			
	60Y00315	1/2"	6.90
	60Y00420	3/4"	9.20
	60Y00525	1"	12.60
	60Y00632	1.1/4"	19.40
	60Y00740	1.1/2"	22.05
	60Y00850	2"	30.95

Vamzdyno armatūra

	Kodas	Matmenys	Kaina su PVM
Vožtuvas rutulinis uždromasis siurbliui			
	252Y001	1.1/2" x 1"	13.35
	39Y00125	1.1/2" x 1"	12.30
	R252Y003	1.1/2" x 22 variniam vamždiui	13.55
	R252Y004	1.1/2" x 28 variniam vamždiui	14.95
Atbulinis gravitacinis vožtuvas			
	N6Y003	1/2"	11.85
	N6Y00420	3/4"	14.65
	N6Y00525	1"	21.10
	N6Y00632	1.1/4"	32.35
	N6Y00740	1.1/2"	44.10
	N6Y00850	2"	56.50
	N6Y00965	2.1/2"	83.20
	N6Y01080	3"	103.30
Sklendė diskinė-žalvarinė vidus/vidus			
	55Y00315	1/2"	8.15
	55Y00420	3/4"	10.80
	55Y00525	1"	15.70
	55Y00632	1.1/4"	20.90
	55Y00740	1.1/2"	33.70
	55Y00850	2"	54.50
Automatinis nuorintuvas žalvarinis su uždromuoju vožtuvėliu			
	88Y003	1/2"	7.10
Rankiniai nuorintojai			
	R90X003	1/2"	1.50
	R74Y001	5 x 5	0.55
Teleskopinė jungtis			
	R173X033	1/2" -kūg.0-17 mm	7.95
Aklė			
	R91X003	1/2"	1.15

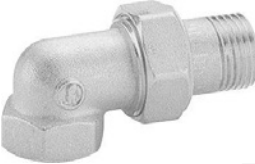
Vamzdyno armatūra

	Kodas	Matmenys	Kaina su PVM
Žalvarinė išardoma jungtis tiesi			
	85-818B15	1/2"	3.60
	85-818B20	3/4"	5.85
	85-818B25	1"	8.15
	85-818B32	1.1/4"	12.85
	85-818B40	1.1/2"	17.30
	85-818B50	2"	35.95
Žalvarinė išardoma jungtis kampu			
	85-808B15	1/2"	4.55
	85-808B20	3/4"	7.20
	85-808B25	1"	12.10
	85-808B32	1.1/4"	13.30
	85-808B40	1.1/2"	31.80
Žalvarinė chromuota (neblizgi) išardoma jungtis tiesi			
	85-818C15	1/2"	3.80
	85-818C20	3/4"	6.80
	85-818C25	1"	10.70
Žalvarinė chromuota (neblizgi) išardoma jungtis kampu			
	85-808C15	1/2"	4.65
	85-808C20	3/4"	7.20
	85-808C25	1"	12.50

Špižiniai uždoriai vandentiekiui

	Kodas	Matmenys	Kaina su PVM
Špižinis tarpflanšinis uždoris			
	F4020L050927	Dn50	57.92
	F4020L065927	Dn65	41.99
	F4020L080927	Dn80	48.66
	F4020L100927	Dn100	59.37
	F4000L125926	Dn125	76.46
	F4020L150927	Dn150	96.44
	F4020L200927	Dn200	160.16
	<i>Korpusas špižinis GGG25; diskas špižinis GGG40 padengtas nikeliu; stiebas nerūdijantis plienas SS416; EPDM lizdas; EPDM sandarinimo žiedas; PTFE riebokšlis; darbo sąlygos: 0°-+120C; su rankena.</i>		

Danfoss



Virinami rutuliniai ventiliai vandeniui

	Kodas	Matmenys	Kaina su PVM
Plieninis privirinamas ventilis vandeniui (maks slėgis 25 bar, Tmaks 150°C)			
	065N0094	Dn15	38.00
	065N0104	Dn20	42.00
	065N0114	Dn25	50.00
	065N0119	Dn32	54.00
	065N0123	Dn40	66.00
	065N0124	Dn50	74.00
	065N4277	Dn65	118.00
	065N4290	Dn80	151.00
	065N0739	Dn100	222.00
	065N0746	Dn125	385.00
	065N0154	Dn150	583.00
065N0756	Dn200	1116.00	

Špižiniai flanšiniai filtrai

	Kodas	Techninės charakteristikos	Kaina su PVM
	170-50FL	Dn50, PN16	51.26
	170-65FL	Dn65, PN16	82.15
	170-80FL	Dn80, PN16	98.47
	170-100FL	Dn100, PN16	125.41
	170-125FL	Dn125, PN16	189.70
	170-150FL	Dn150, PN16	256.60
	170-200FL	Dn200, PN16	453.83

Flanšinės ketinės sklendės F5 ir kitos dalys

	Kodas	Matmenys	Kaina su PVM
	A030325	Dn50, PN16	98.47
	A030327	Dn80, PN16	125.98
	A030328	Dn100, PN16	169.43
	A030333	Dn150, PN16	317.13
	A030332	Dn300, PN16	1158.48
	A045458	Dn400, PN16	2826.69
	FH1650001	dangtis gatvės 1650 190x77x250	13.03
	804600001	Plokštė atraminė	11.58

Flanšinės ketinės sklendės F5 ir kitos dalys

	Kodas	Matmenys	Kaina su PVM
	0403221002	velenas įvad. Skelnd. 1.05-1.75m AVK	58.50
	030323000	sklendė įvadinė m/m d32x32 AVK	72.98





Dekoratyviniai kampiniai ventiliai

	Kodas	Techninės charakteristikos	Kaina su PVM
Ventilis kampinis skalbimo mašinai			
	R614X004	3/4" x 1/2"	5.25
Ventilis kampinis išoriniais sriegiais su dekoratyviniu dangteliu			
	R613X003	1/2" x 1/2"	5.05

Dekoratyviniai kampiniai ventiliai

	Kodas	Techninės charakteristikos	Kaina su PVM
Chromuotas - poliruotas sodo ventilis			
	K-3CR	Dn15	11.15
Ventilis nuleidimo su akle ir antgaliu žarnai			
	27115VN	1/2"	5.25
Mini ventiliai			
	08013012	1/2" vid/iš	4.20
	08012012	1/2" vid/vid	4.00

Fitingai

	Kodas		Kaina su PVM
Sujungimai su veržle			
	064050699	1/2"i x Ø10	4.40
	064120699	1/2"v x Ø10	5.20
Jungtis			
	064370699	Ø10 x Ø10	3.65
Kampiniai sujungimai su veržle			
	064190699	1/2"i x Ø10	11.00
	064220699	3/8"v x Ø10	11.00
Veržlės su tarpinėmis			
	265010699	3/8"v x Ø10	3.00
	265090699	1/2"v x Ø10	4.70
Variniai chromuoti vamzdeliai			
	487410699	Ø10 po 5m	47.50
	VV114M1035	Ø10; 0.35m	4.25
	VV114M1050	Ø10; 0.50m	5.71
	VV114M1060	Ø10; 0.60m	5.93



Ventiliai kampiniai

	Kodas	Techninės charakteristikos	Kaina su PVM
Chromuoti			
	033000699	1/2" x 3/4"	7.30
	035510699	1/2"i x Ø10 x Ø14,5-3/4"	27.10
	049070699	1/2"i x Ø10	6.40
	052170699	1/2"i x 1/2"i	6.40
	052120699	1/2"i x 3/8"i	5.70

**Žarnelės vandeniui nerūdijančio plieno
apvalkalu**

	Kodas	Techninės charakteristikos	Kaina su PVM
Buitinės			
	170020450	3/8" x 1/2" v/v, 0.50m	4.71
	170020470	3/8" x 1/2" v/v, 0.70m	5.08
	170040420	1/2" x 1/2" v/v, 0.20m	3.86
	170040430	1/2" x 1/2" v/v, 0.30m	4.15
	170040440	1/2" x 1/2" v/v, 0.40m	4.52
	170040450	1/2" x 1/2" v/v, 0.50m	4.85
	170040460	1/2" x 1/2" v/v, 0.60m	5.22
	170040480	1/2" x 1/2" v/v, 0.80m	5.81
	1700404100	1/2" x 1/2" v/v, 1.00m	6.51
	1700404120	1/2" x 1/2" v/v, 1.20m	7.15
	1700404140	1/2" x 1/2" v/v, 1.40m	7.84
	1700404150	1/2" x 1/2" v/v, 1.50m	8.12
	1700404180	1/2" x 1/2" v/v, 1.80m	9.12
	170040720	1/2" x 1/2" v/i, 0.20m	3.63
	170040730	1/2" x 1/2" v/i, 0.30m	3.98
	170040740	1/2" x 1/2" v/i, 0.40m	4.27
	170040750	1/2" x 1/2" v/i, 0.50m	4.59
	170040760	1/2" x 1/2" v/i, 0.60m	4.96
	170040780	1/2" x 1/2" v/i, 0.80m	5.47
	1700407100	1/2" x 1/2" v/i, 1.00m	6.28
1700407120	1/2" x 1/2" v/i, 1.20m	6.96	
1700407140	1/2" x 1/2" v/i, 1.40m	7.60	
1700407150	1/2" x 1/2" v/i, 1.50m	7.94	
1700407180	1/2" x 1/2" v/i, 1.80m	8.97	
Maišytuvams			
	1700440	1/2" x 10 (17 mm) 0.40m	3.77
	1700460	1/2" x 10 (17 mm) 0.60m	4.41
	1750460	1/2" x 10 (44 mm) 0.60m	4.78
	1700260	3/8" x 10 (17 mm) 0.60m	4.11
	1750260	3/8" x 10 (44 mm) 0.60m	4.47

**Žarnelės vandeniui nerūdijančio plieno
(garantija 10 metų)**

	Kodas	Techninės charakteristikos	Kaina su PVM
Buitinės			
	FLX102101-03	3/8"x10 (17mm) 0,30m FLX	22.99
	FLX102101-04	3/8"x10 (17mm) 0,40m FLX	22.99
	FLX102101-06	3/8"x10 (17mm) 0,60m FLX	22.99
	FLX102102-03	3/8"x10 (44mm) 0,30m FLX	22.99
	FLX102102-04	3/8"x10 (44mm) 0,40m FLX	22.99
	FLX102102-06	3/8"x10 (44mm) 0,60m FLX	22.99



**Žarnelės vandeniui nerūdijančio plieno
(garantija 10 metų)**

	Kodas	Techninės charakteristikos	Kaina su PVM
	FLX102103-03	1/2"x10 (44mm) 0,30m FLX	22.99
	FLX102103-04	1/2"x10 (44mm) 0,40m FLX	22.99
	FLX102103-06	1/2"x10 (44mm) 0,60m FLX	22.99
Maišytuvams			
	FLX102131-04	3/8"x3/8" v/v 0,40m FLX	22.99
	FLX102131-06	3/8"x3/8" v/v 0,60m FLX	22.99
	FLX102131-08	3/8"x3/8" v/v 0,80m FLX	25.99
	FLX102132-04	3/8"x1/2" v/v 0,40m FLX	22.99
	FLX102132-06	3/8"x1/2" v/v 0,60m FLX	22.99
	FLX102132-08	3/8"x1/2" v/v 0,80m FLX	25.99
	FLX102152-04	1/2"x1/2" v/v 0,40m FLX	22.99
	FLX102152-06	1/2"x1/2" v/v 0,60m FLX	22.99
	FLX102152-08	1/2"x1/2" v/v 0,80m FLX	25.99



Žarnelės buitinės technikos pajungimui

	Kodas	Techninės charakteristikos	Kaina su PVM
Skalbimo mašinoms PVC su alkūne			
	R640200	3/4" x 3/4" 2.00m	4.11
	R640300	3/4" x 3/4" 3.00m	5.32



Išleidimo (polipropilenas) 19x21





	Kodas	Techninės charakteristikos	Kaina su PVM
	R305200	2.00m	1.83
	R305300	3.00m	2.58

Antivibracinės žarnos siurbliams

	Kodas		Kaina su PVM
	MABG0500	19 x 26; pajungimas 1"; darbinis slėgis 15 bar; 0.5 m; v/i; metaliniam šarve; tiesi	14.60
	MABG0700	19 x 26; pajungimas 1"; darbinis slėgis 15 bar; 0.7 m; v/i; metaliniam šarve; tiesi	16.73
	MDVG0500	pajungimas 1"; darbinis slėgis 15 bar; 0.5m; v/i; ner.pl šarve; su alkūne	19.47



Plastmasiniai laikikliai vamzdžiams

	Kodas	Matmenys	Pakuotė	Kaina su PVM
Laikiklis dvigubas su varžtu				
	9827AK15	15	100	0.23
	9827AK18	18	100	0.25
	9827AK22	22	50	0.30
	9827AK28	28	50	0.48
Laikiklis viengubas su varžtu				
	9826AK15	15	100	0.14
	9826AK18	18	100	0.16
	9826AK22	22	50	0.17
	9826AK28	28	50	0.30
Laikiklis su fiksiatoriumi ir varžtu				
	9826EK15	15	50	0.23
	9826EK16	16	50	0.23
	9826EK18	18	50	0.29
	9826EK20	20	50	0.29
	9826EK22	22	50	0.29
	9826EK25	25	50	0.29
	9826EK32	32	50	0.46
	9826EK40	40	40	0.52
	9826EK50	50	25	0.90
9826EK63	63	25	0.98	
Laikiklis dvigubas su fiksiatoriumi ir varžtu				
	9827EK16	16	40	0.36
	9827EK18	18	40	0.43
	9827EK20	20	40	0.45
	9827EK25	25	40	0.51
Laikiklis viengubas greito montažo				
	1860	25	200	0.26
Laikiklis dvigubas greito montažo su varžtu				
	1970	25	150	0.38

Plastmasiniai laikikliai vamzdžiams

	Kodas	Matmenys	Pakuotė	Kaina su PVM
Laikiklis PPR stabi vamzdžiui				
	901016FV	16	50	0.22
	901020FV	20	50	0.26
	901025FV	25	50	0.31
	901032FV	32	50	0.39
	901040FV	40	50	0.44
	901050FV	50	50	0.53





Plieniniai laikikliai vamzdžiams

	Kodas	Matmenys	Pakuotė	Kaina su PVM
Laikiklis apkaba su guma				
	VK10G	3/8" (12-17)	50	0.74
	VK15G	1/2" (18-22)	50	0.78
	VK20G	3/4" (26-31)	50	0.83
	VK25G	1" (32-40)	50	0.94
	VK32G	1.1/4" (41-48)	50	1.02
	VK40G	1.1/2" (48-56)	50	1.14
	VK50G	2" (59-64)	50	1.33
	VK75G	2.1/2" (73-78)	30	1.92
	VK80G	3" (87-93)	25	2.24
	VK100G	4" (107-114)	20	2.34
	VK125G	5" (124-131)	10	3.03
	VK150G	6" (158-165)	10	4.13
VK200G	8" (200-208)	5	10.40	
Laikiklis apkaba dvigubas su guma				
	VK10DG	3/8" (15-18)	50	1.54
	VK15DG	1/2" (20-23)	50	1.64
	VK20DG	3/4" (26-29)	25	1.73
	VK25DG	1" (31-34)	25	2.02
Laikiklis apkaba				
	VK10	3/8" (16-18)	50	0.66
	VK15	1/2" (21-23)	50	0.63
	VK20	3/4" (24-28)	50	0.72
	VK25	1" (32-37)	50	0.74
	VK32	1.1/4" (38-46)	50	0.79
	VK40	1.1/2" (47-54)	50	0.91
	VK50	2" (54-62)	50	0.99
	VK75	2.1/2" (75-80)	30	1.56
	VK80	3" (86-92)	25	1.85
	VK100	4" (109-116)	20	1.92
	VK125	5" (131-138)	10	2.60
	VK150	6" (160-167)	10	2.95
VK200	8" (197-206)	5	7.40	





Plieniniai laikikliai vamzdžiams

	Kodas	Matmenys	Pakuotė	Kaina su PVM
	Laikiklis apkaba dvigubas			
	VK10D	3/8" (16-18)	50	1.60
	VK15D	1/2" (21-23)	50	1.64
	VK20D	3/4" (26-28)	50	1.73
	VK25D	1" (32-36)	25	1.68

Metaliniai laikikliai priešgaisrinei sistemai

	Kodas	Pavadinimas	Kaina su PVM
Masyvūs laikikliai priešgaisrinei sistemai			
	DN-15-PP	Laikiklis metalinis priešgaisrinei sistemai D20-22	2.75
	DN-20-PP	Laikiklis metalinis priešgaisrinei sistemai D25-27	2.99
	DN-1"-PP	Laikiklis metalinis priešgaisrinei sistemai D33-35	0.93
	DN-32-PP	Laikiklis metalinis priešgaisrinei sistemai D42-44	3.25
	DN-40-PP	Laikiklis metalinis priešgaisrinei sistemai D49-51	3.77
	DN-2"PP	Laikiklis metalinis priešgaisrinei sistemai D60-63	1.13
	DN-21/2"-PP	Laikiklis metalinis priešgaisrinei sistemai D74-79	1.32
	DN-3"-PP	Laikiklis metalinis priešgaisrinei sistemai D87-92	1.61
	DN-100-PP	Laikiklis metalinis priešgaisrinei sistemai D98-103	5.95
	DN-4"-PP	Laikiklis metalinis priešgaisrinei sistemai D109-115	1.78
	DN-120-PP	Laikiklis metalinis priešgaisrinei sistemai D120-126	7.68
	DN-133-PP	Laikiklis metalinis priešgaisrinei sistemai D132-139	7.68
	DN-5"-PP	Laikiklis metalinis priešgaisrinei sistemai D133-140	2.30
Kilpos priešgaisrinei sistemai			
	ZP-M8-1	Apkaba sprinkler sistemai su veržle M8 1" (34-35)	0.78
	ZP-M8-32	Apkaba sprinkler sistemai su veržle M8 1 1/4" (42-45)	0.82
	ZP-M8-40	Apkaba sprinkler sistemai su veržle M8 1 1/2" (49-51)	0.84
	ZP-M8-2	Apkaba sprinkler sistemai su veržle M8 2" (58-64)	0.96
	ZP-M10-65	Apkaba sprinkler sistemai su veržle M10 2 1/2" (70-84)	1.64
	ZP-M10-3	Apkaba sprinkler sistemai su veržle M10 3" (83-89)	1.72
	ZP-M10-4	Apkaba sprinkler sistemai su veržle M10 4" (108-114)	2.04
	ZP-M12-5	Apkaba sprinkler sistemai su veržle M12 5" (136-140)	3.07
	ZP-M12-6	Apkaba sprinkler sistemai su veržle M12 6" (165-168)	3.39
ZP-M16-8	Apkaba sprinkler sistemai su veržle M16 8" (215-222)	8.72	
Lankai			
	KB-M8-15	Elementas tvirtinimo U-tipo 1/2" sriegis M8	0.95
	KB-M8-20	Elementas tvirtinimo U-tipo 3/4" sriegis M8	1.02
	KB-M8-1	Elementas tvirtinimo U-tipo 1" sriegis M8	1.08
	KB-M8-32	Elementas tvirtinimo U-tipo 1 1/4" sriegis M8	1.13
	KB-M8-40	Elementas tvirtinimo U-tipo 1 1/2" sriegis M8	1.24
	KB-M8-2	Elementas tvirtinimo U-tipo 2" sriegis M8	1.35
	KB-M10-65	Elementas tvirtinimo U-tipo 2 1/2" sriegis M10	1.94
	KB-M10-3	Elementas tvirtinimo U-tipo 3" sriegis M10	2.01
	KB-M10-4	Elementas tvirtinimo U-tipo 4" sriegis M10	2.05





Metaliniai laikikliai priešgaisrinei sistemai

	Kodas	Pavadinimas	Kaina su PVM
Lankai			
	KB-M10-168	Elementas tvirtinimo U-tipo 168 sriegis M10	2.25
	KB-M12-8	Elementas tvirtinimo U-tipo 8 sriegis M12	8.02
Laikikliai tvirtinimui prie trapecinės skardos			
	WT-M8	Laikiklis tvirtinimui prie trapecinės skardos M8	1.40
	WT-M10	Laikiklis tvirtinimui prie trapecinės skardos M10	1.66
Priešgaisrinės apsaugos			
	OO-50	Juosta priešgaisrinė ant vamzdžio 50 mm	20.00
	OO-110	Juosta priešgaisrinė ant vamzdžio 100 mm	50.54
	PPC-55	Apkaba priešgaisrinė vamzdžiui 55 mm	38.01
	PPC-100	Apkaba priešgaisrinė vamzdžiui 100 mm	45.61
	OF	Dažai priešgaisriniai 10 kg	356.55
	OP	Glaistas priešgaisrinis 10 kg	357.73





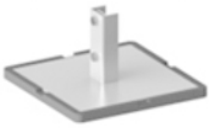

Laikikliai metaliniai ventilacijos sistemai

	Kodas	Pavadinimas	Kaina su PVM
Apkaba su guma ventilacijos vamzdžiui			
	UWG-100	Apkaba su guma ventilacijos vamzdžiui 100	1.89
	UWG-125	Apkaba su guma ventilacijos vamzdžiui 125	2.16
	UWG-150	Apkaba su guma ventilacijos vamzdžiui 150	2.59
	UWG-160	Apkaba su guma ventilacijos vamzdžiui 160	2.59
	UWG-180	Apkaba su guma ventilacijos vamzdžiui 180	2.86
	UWG-200	Apkaba su guma ventilacijos vamzdžiui 200	3.01
	UWG-225	Apkaba su guma ventilacijos vamzdžiui 225	3.88
	UWG-250	Apkaba su guma ventilacijos vamzdžiui 250	3.94
	UWG-280	Apkaba su guma ventilacijos vamzdžiui 280	4.32
	UWG-315	Apkaba su guma ventilacijos vamzdžiui 315	4.71
	UWG-355	Apkaba su guma ventilacijos vamzdžiui 355	5.06
	UWG-400	Apkaba su guma ventilacijos vamzdžiui 400	6.27

Laikikliai metaliniai ventilacijos sistemai

	Kodas	Pavadinimas	Kaina su PVM
Laikiklis ventilacijos sistemoms su PVC triukšmo slopinimo įdėklų			
	UWX-80	Laikiklis ventilacijos sistemoms su PVC triukšmo slopinimo įdėklų 80	1.45
	UWX-100	Laikiklis ventilacijos sistemoms su PVC triukšmo slopinimo įdėklų 100	1.59
	UWX-125	Laikiklis ventilacijos sistemoms su PVC triukšmo slopinimo įdėklų 125	1.86
	UWX-150	Laikiklis ventilacijos sistemoms su PVC triukšmo slopinimo įdėklų 150	2.20
	UWX-160	Laikiklis ventilacijos sistemoms su PVC triukšmo slopinimo įdėklų 160	2.23
	UWX-180	Laikiklis ventilacijos sistemoms su PVC triukšmo slopinimo įdėklų 180	2.46
	UWX-200	Laikiklis ventilacijos sistemoms su PVC triukšmo slopinimo įdėklų 200	2.55
	UWX-225	Laikiklis ventilacijos sistemoms su PVC triukšmo slopinimo įdėklų 225	3.18
	UWX-250	Laikiklis ventilacijos sistemoms su PVC triukšmo slopinimo įdėklų 250	3.34
	UWX-280	Laikiklis ventilacijos sistemoms su PVC triukšmo slopinimo įdėklų 280	3.69
	UWX-315	Laikiklis ventilacijos sistemoms su PVC triukšmo slopinimo įdėklų 315	4.00
	UWX-355	Laikiklis ventilacijos sistemoms su PVC triukšmo slopinimo įdėklų 355	4.30
UWX-400	Laikiklis ventilacijos sistemoms su PVC triukšmo slopinimo įdėklų 400	5.34	
Ortakių laikikliai			
	UWL	Laikiklis vamzdžio ventiliacinio L tipas	0.67
	UWV	Laikiklis vamzdžio ventiliacinio V tipas	1.10
	UWZ	Laikiklis vamzdžio ventiliacinio Z tipas	0.67
	WT-BK	Laikiklis tvirtinimui prie trapec. stogo skardos	1.20
Tarpinės tarpai			
	TT-A	Tarpinė - tarpas EPDM profiliui A 25 m	55.00
	TT-MF	Tarpinė - tarpas EPDM profiliui MF 25 m	131.50
Juosta plieninė perforuota			
	UWT-17	17 mm	10.75
	UWT-25	25 mm	19.00
Atrama stogui universali			
	PDG-A-200	200x200 mm profiliui A	39.93
	PDG-MF-200	200x200 mm profiliui MF	42.50
	PDG-A-300	300x300 mm profiliui A	65.02
	PDG-MF-300	300x300 mm profiliui MF	67.36

Montažinių profilių sistemos

	Kodas	Pavadinimas	Kaina su PVM
Profilis montažinis U ir L			
	SZ-U2.0-2000	Profilis montažinis perforuotas U (30x30x2,0 mm), L-2000 mm	11.75
	SZ-U3.0-2000	Profilis montažinis perforuotas U (30x30x3,0 mm), L- 2000 mm	15.64
	SZ-L-2.0-2000	Profilis montažinis perforuotas L (30x30x2,0 mm), L- 2000 mm	7.42
	SZ-L3.0-2000	Profilis montažinis perforuotas L (30x30x3,0 mm), L- 2000 mm	10.81
	SSU-800	Konsolė profiliui montažiniui U3,0-800 su atrama	21.77
	SSU-250	Konsolė profiliui montažiniui U3,0-250 su atrama	8.35
	SSU-300	Konsolė profiliui montažiniui U3,0-300 su atrama	8.78
	SSU-400	Konsolė profiliui montažiniui U3,0-400 su atrama	9.62
	SSU-600	Konsolė profiliui montažiniui U3,0-600 su atrama	11.35
	SSU-1000	Konsolė profiliui montažiniui U3,0-1000 su atrama	23.87
Profilio montažinio A1,5 (30x30x1,5 mm) asortimentas			
	SZ-A1.5-2000	Profilis montažinis A1,5 (30x30x1,5 mm),L- 2000 mm	10.58
	SS-A2.0-250	Konsolė profiliui montažiniui A2,0 (30x30x2,0 mm) , L-250 mm	5.75
	SS-A2.0-300	Konsolė profiliui montažiniui A2,0 (30x30x2,0 mm) , L-300 mm	6.97
	SS-A2.0-350	Konsolė profiliui montažiniui A2,0 (30x30x2,0 mm) , L-350 mm	8.19
	SS-A2.0-450	Konsolė profiliui montažiniui A2,0 (30x30x2,0 mm) , L-450 mm	10.10
	SS-A2.0-500	Konsolė profiliui montažiniui A2,0 (30x30x2,0 mm) , L-500 mm	11.30
	PDC-A	Poveržlė profiliui montažiniui A	0.86
	NSP-A-M8	Veržlė profiliui montažiniui M8, A	0.32
	NSP-A-M10	Veržlė profiliui montažiniui M10, A	0.32
	ES-A-M8	Elementas montažinio profilio surinkimui M8, A	0.78
	ES-A-M10	Elementas montažinio profilio surinkimui M10, A	0.90
	KT-A180	Plokštelė montažinio profilio surinkimui A - kampas 180°	1.98
	KT-A90	Plokštelė montažinio profilio surinkimui A - kampas 90°	1.98







Montažinių profilių sistemos

	Kodas	Pavadinimas	Kaina su PVM
	KT-A135	Plokštelė montažinio profilio surinkimui A - kampas 135°	1.98
	LSE-A	Elementas išorinis profiliui jungti A	4.53
	LS-A	Elementas vidinis profiliui jungti A	3.01
	XX7-A90	Plokštelė profilio montažinio jungimui A 90°	2.32
	ST-SA	Laikiklis sieninis profiliui montaž. A	10.54
	ZS-A	Dangtelis plastikinis montažiniam profiliui A	0.20
	ESZ-MF-M8	Elementas montažinio profilio surinkimui M8 profiliui MF	1.26
Profilio montažinio MF 2,0 (41x41x2,0 mm) asortimentas			
	SZ-MF2.0-2000	Profilis montažinis MF2,0 (41x41x2,0 mm), L- 2000 mm	20.50
	SS-MF2.5-240	Konsolė profiliui montažiniam MF2,5 (41x41x2,5 mm) L- 240 mm	9.80
	SS-MF2.5-320	Konsolė profiliui montažiniam MF2,5 (41x41x2,5 mm) L- 320 mm	11.18
	SS-MF2.5-480	Konsolė profiliui montažiniam MF2,5 (41x41x2,5 mm) L- 480 mm	14.31
	SS-MF2.5-560	Konsolė profiliui montažiniam MF2,5 (41x41x2,5 mm) L- 560 mm	16.63
	SS-MF2.5-800	Konsolė profiliui montažiniam MF2,5 (41x41x2,5 mm) L- 800 mm	19.51
	PDC-MF	Poveržlė profiliui montažiniam MF	1.34





Montažinių profilių sistemos

	Kodas	Pavadinimas	Kaina su PVM
	ST-SMF	Laikiklis sieninis profiliui montaz. MF	13.98
	LSE-MF	Elementas išorinis profiliui jungti MF	13.26
	XX7-MF90	Plokštelė profilio montažinio jungimui MF 90°	4.29
	XX7-MF135	Plokštelė profilio montažinio jungimui MF 135°	4.29
	XX7-MB-Z	Plokštelė profilio montažinio jungimui MF 90° sustiprinta	6.19
	KT-MF180	Plokštelė montažinio profilio surinkimui MF - kampas 180°	3.93
	KT-MF90	Plokštelė montažinio profilio surinkimui MF - kampas 90°	3.93
	KT-MF135	Plokštelė montažinio profilio surinkimui MF - kampas 135°	3.93
	NSZ-MF-M8	Veržlė profilio montažinio MF dantyta M8	0.74
	NSZ-MF-M10	Veržlė profilio montažinio MF dantyta M10	0.76
	NSZ-MF-M12	Veržlė profilio montažinio MF dantyta M12	0.78
	EZP-MF-M8	Montažinis elementas su pastiku M8 MF profiliui	1.06
	EZP-MF-M10	Montažinis elementas su pastiku M10 MF profiliui	1.06
	EZP-MF-M12	Montažinis elementas su pastiku M12 MF profiliui	1.48
	EZ-MF-M8	Montažinis elementas su spiruokle ir plien.poveržle M8 MF profiliui	2.80
	EZ-MF-M10	Montažinis elementas su spiruokle ir plien.poveržle M10 MF profiliui	2.80
	EZ-MF-M12	Montažinis elementas su spiruokle ir plien.poveržle M12 MF profiliui	2.80

Montažinių profilių sistemos

	Kodas	Pavadinimas	Kaina su PVM
Tvirtinimo ir jungimo elementai			
	KLM-A	Sąvarža profiliui montažiniui A	4.27
	KLM-MF	Sąvarža profiliui montažiniui MF	4.75
	KLZ-M8	Spaustuvas laikomasis ketinis M8	2.64
	KLZ-M10	Spaustuvas laikomasis ketinis M10	2.82
	KLZ-M12	Spaustuvas laikomasis ketinis M12	4.43
	TRSA-M8	Įvorė plieninė cinkuota M8	0.22
	TRSA-M10	Įvorė plieninė cinkuota M10	0.32
	TRSA-M12	Įvorė plieninė cinkuota M12	0.70
	ULT-M8X80	Ankeris rankovinis su veržle M8x80	0.72
	ULT-M8X100	Ankeris rankovinis su veržle M8x100	0.82
	ULT-M8X115	Ankeris rankovinis su veržle M8x115	0.88
	ULT-M8X130	Ankeris rankovinis su veržle M8x130	0.92
	ULT-M10X90	Ankeris rankovinis su veržle M10x90	1.00
	ULT-M10X120	Ankeris rankovinis su veržle M10X120	1.10
	ULT-M10X140	Ankeris rankovinis su veržle M10X140	1.38
	ULT-M12X100	Ankeris rankovinis su veržle M12X100	1.60
	ULT-M12X120	Ankeris rankovinis su veržle M12X120	1.86
	TR-M8	Įvorė žalvarinė M8	0.44
	TR-M10	Įvorė žalvarinė M10	0.68
	TR-M12	Įvorė žalvarinė M12	1.62
	KRM-8x39	Kaištis plieninis akytam betonui 8x39	0.18
	KRM-10x60	Kaištis plieninis akytam betonui 10x60	0.32
	ST-M8	Plokštelė laikiklio tvirtinimui M8	1.60
	ST-M10	Plokštelė laikiklio tvirtinimui M10	1.63
	ST-M12	Plokštelė laikiklio tvirtinimui M12	1.96
	105-M8x25	Varžtas 25 mm M8 DIN933	0.10
	105-M8x30	Varžtas 30 mm M8 DIN933	0.12
	105-M8x40	Varžtas 40 mm M8 DIN933	0.14
	105-M10x30	Varžtas 30 mm M10 DIN933	0.22

Montažinių profilių sistemos





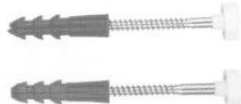

	Kodas	Pavadinimas	Kaina su PVM
	105-M10x40	Varžtas 40 mm M10 DIN933	0.28
	105-M12x50	Varžtas 50 mm M12 DIN933	0.32
	144-M8	Veržlė M8 DIN934	0.03
	144-M10	Veržlė M10 DIN934	0.08
	144-M12	Veržlė M12 DIN934	0.10
	PD-8-M	Poveržlė 17-8,4 DIN125	0.04
	PD-10-M	Poveržlė 21-10,5 DIN125	0.04
	PD-8	Poveržlė 26-8,4 DIN9021	0.06
	PD-10	Poveržlė 26-13,0 DIN9021	0.06
	PD-12-P	Poveržlė 36-12,5 DIN9021	0.16
Strypai sriegti			
	M8X1000	Strypas sriegtas M8X1000	1.15
	M8X2000	Strypas sriegtas M8X2000	2.23
	M10X1000	Strypas sriegtas M10X1000	1.72
	M10X2000	Strypas sriegtas M10X2000	3.47
	M12X1000	Strypas sriegtas M12X1000	2.69
	M12X2000	Strypas sriegtas M12X2000	5.38
	ZL-M8	Veržlė-jungė prailginta cinkuota M8 DIN6334	0.30
	ZL-M10	Veržlė-jungė prailginta cinkuota M10 DIN6334	0.40
	ZL-M12	Veržlė-jungė prailginta cinkuota M12 DIN6334	0.72

Kitos pagalbines medžiagos

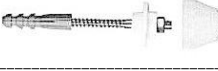
	Kodas	Techninės charakteristikos	Pakuotė	Kaina su PVM
Varžtai unitazo tvirtinimui				
	VARWC6X80	6 x 80	kompl.	0.55

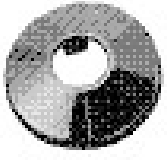

Kitos pagalbinės medžiagos

	Kodas	Techninės charakteristikos	Pakuotė	Kaina su PVM
Varžtai praustuvo tvirtinimui su dek. dangteliu				
	VARPR8X100	8 x 100	kompl.	1.42
	VARPR10X140	10 x 140	kompl.	1.47
Montažinė plokštelė maišytuvui				
	2300	plastmasinė		1.94
	4476B-2	be alkūnėlių		1.58
	4476C-6	metalinė su alkūnėlėmis		11.41
Rozetė plastikinė				
	2215-15	15	100	0.20
	2215-16	16	100	0.20
	2215-18	18	100	0.20
	2215-20	20	100	0.20
	2215-22	22	100	0.20
	2215-28	28	100	0.20
Rozetė nikeliuota				
	2215-15M	15	100	0.98
	2215-16M	16	100	0.98
	2215-18M	18	100	0.98
	2215-20M	20	100	0.98
	2215-22M	22	100	0.98
	2215-28M	28	100	0.98
Rozetė plastikinė dviguba				
	B-2220-16	16	50	0.98
	B-2220-18	18	50	0.98
	B-2220-20	20	50	0.98
	B-2220-22	22	100	0.98
	B-2220-28	28	50	0.98

Sandarinimo virvė

	Kodas	Techninės charakteristikos	Kaina su PVM
	PS000404	Virvė 4 x 4 mm (1m-0.021 kg)	10.60
	PS000606	Virvė 6 x 6 mm (1m-0.044 kg)	10.60
	PS000808	Virvė 8 x 8 mm (1m-0.077 kg)	10.60
	PS0001010	Virvė 10 x 10 mm (1m-0.121 kg)	10.60
	PS0001212	Virvė 12 x 12 mm (1m-0.158 kg)	10.60
	PS0001414	Virvė 14 x 14 mm (1m-0.216 kg)	10.60
	PS0001818	Virvė 18 x 18 mm (1m-0.356 kg)	10.60
	PS0002006	Virvė 20 x 6 mm (1m-0.145 kg)	10.60
	PS0002010	Virvė 20 x 10 (1m-0.220 kg)	10.60
	PS0002020	Virvė 20 x 20 mm (1m-0.440 kg)	10.60
	PS0002525	Virvė 25 x 25 mm (1m-0.688 kg)	10.60

Sandarinimo ir valymo priemonės

	Kodas	Pavadinimas	Pakuotė	Kaina su PVM
Pasta Universal. Šildymo, vandens tiekimo ir dujų sistemų srieginių jungčių sandarinimui				
	01001FER	Sandarinimo pasta (tūbelė)	90g	2.58
	01002FER	Sandarinimo pasta (tūbelė)	150g	2.93
	01003FER	Sandarinimo pasta (tūbelė)	325g	6.02
	01004FER	Sandarinimo pasta (skardinė pakuotė)	450g	8.21
Linų pluoštas				
	24014FER	Pakulos (kasytė)	100g	1.36
	24002FER	Pakulos (kasytė)	200g	2.55
	24005FER	Kasetė su linais	40g	1.71
	24006FER	Kasetė su linais	80g	2.09
	24007FER	Linai ritėje (skirstytuvui)	40g	1.51
	24003FER	Linai ritėje (skirstytuvui)	80g	1.85
Sandarinimo siūlas				
	24013FER	Sandarinimo siūlas FERMIT metalinėms ir plastikinėms srieginėms detalėms	175 m	6.99
Tefloninės sandarinimo juostelės				
	24010FER	Teflono juostelė smulkiems sriegiams 0,10 mm x 12 mm	1 vnt - 12 m	0.78
	24011FER	Teflono juostelė stambiams sriegiams 0,10 mm x 12 mm	1 vnt - 12 m	1.10
Hermetikas - klijai srieginių jungčių sandarinimui				
	05001FER	Klijai - hermetikas srieginių sujungimų greitam sandarinimui	75 ml	15.52



Sandarinimo ir valymo priemonės

	Kodas	Pavadinimas	Pakuotė	Kaina su PVM
Tepalas plastikinių vamzdžių montavimui				
	21005FER	Tepalas montažinis FERMIT	150 ml	2.69
	21001FER	Tepalas montažinis FERMIT	250 ml	3.27
	21002FER	Tepalas montažinis FERMIT	500 ml	5.13
Kaminų, nuotekų vamzdžių valiklis				
	11503FER	Kaminų valiklis (milteliai)	900 g	8.10
	12001FER	Granulės nuotekų vamzdžių valymui "Fermitex"	1 kg	4.49
	12005FER	Skystis nuotekų vamzdžių valymui "Fermitex"	1 l	4.84
Valiklis židiniams				
	11501FER	Židinių stiklų valiklis (purškiamas)	500 ml	6.95
Silikonai, karščiui atsparūs produktai				
	16001FER	Sanitarinis silikonas "Fermit neutral", baltas	310 ml	5.13
	16003FER	Sanitarinis silikonas "Fermit neutral", skaidrus	310 ml	5.13
	16013FER	Karščiui atsparus elastiškas silikonas "Fermitopp HE300", nuo -50°C iki +250°C	310 ml	9.18
	11301FER	Karščiui atsparūs klijai +1100°C	310 ml	6.20
	11007FER	Liepsnai atsparus glaistas iki +1000°C	310 ml	5.68



Sandarinimo ir valymo priemonės

	Kodas	Pavadinimas	Pakuotė	Kaina su PVM
	LOC5550	Sandarinimo siūlas LOCTITE	50 m	9.56

Sandarinimo ir valymo priemonės

	Kodas	Pavadinimas	Pakuotė	Kaina su PVM
	LOC55150	Sandarinimo siūlas LOCTITE	150 m	15.93
	LOC5776	Sandariklis sriegiui LOCTITE	50 ml	28.67
	LOCOMNI50H50	Klijai-sandariklis sriegiui omniFIT 50 H	50 g	11.30

Tarpinės

	Kodas	Pavadinimas	Matmenys	Kaina su PVM
Guminės tarpinės				
	TGJ15	Tarpinė santechnikai	1/2"	0.06
	TGJ20	Tarpinė santechnikai	3/4"	0.07
	TGJ25	Tarpinė santechnikai	1"	0.10
	TGJ32	Tarpinė santechnikai	1.1/4"	0.12
	TGJ40	Tarpinė santechnikai	1.1/2"	0.21
	TGJ50	Tarpinė santechnikai	2"	0.15
	TGJ65	Tarpinė santechnikai	2.1/2"	0.35
	TGJ80	Tarpinė santechnikai	3"	0.49
	TGJ15Z	Tarpinė išardomoms jungtims	1/2"	0.12
	TGJ20Z	Tarpinė išardomoms jungtims	3/4"	0.13
	TGJ25Z	Tarpinė išardomoms jungtims	1"	0.15
	TGJ32Z	Tarpinė išardomoms jungtims	1.1/4"	0.21
	TGJ40Z	Tarpinė išardomoms jungtims	1.1/2"	0.24
	TGJ50Z	Tarpinė išardomoms jungtims	2"	0.30
	TR32	Tarpinė radiatoriams	1.1/4"	0.24
Paranitinės tarpinės				
	TPM15	Tarpinė santechnikai	1/2"	0.09
	TPM20	Tarpinė santechnikai	3/4"	0.10
	TPM25	Tarpinė santechnikai	1"	0.13
	TPM32	Tarpinė santechnikai	1.1/4"	0.16
	TPM40	Tarpinė santechnikai	1.1/2"	0.21
	TPM50	Tarpinė santechnikai	2"	0.27
	TPJ15Z	Tarpinė išardomoms jungtims	1/2"	0.13
	TPJ20Z	Tarpinė išardomoms jungtims	3/4"	0.18
	TPJ25Z	Tarpinė išardomoms jungtims	1"	0.22
	TPJ32Z	Tarpinė išardomoms jungtims	1.1/4"	0.30
TPJ40Z	Tarpinė išardomoms jungtims	1.1/2"	0.35	



Tarpinės

	Kodas	Pavadinimas	Matmenys	Kaina su PVM
Paranitinės tarpinės				
	TPJ50Z	Tarpinė išardomoms jungtims	2"	0.44
	TPF25	Tarpinė flanšams	Dn25	0.74
	TPF32	Tarpinė flanšams	Dn32	0.84
	TPF40	Tarpinė flanšams	Dn40	1.05
	TPF50	Tarpinė flanšams	Dn50	1.37
	TPF65	Tarpinė flanšams	Dn65	1.47
	TPF80	Tarpinė flanšams	Dn80	1.89
	TPF100	Tarpinė flanšams	Dn100	2.11
	TPF125	Tarpinė flanšams	Dn125	3.05
	TPF150	Tarpinė flanšams	Dn150	3.77

Vandens filtrai

	Kodas	Techninės charakteristikos	Pastabos	Kaina su PVM
Dviejų dalių korpusas				
	121862	Dvigubas filtrų komplektas aukštis 10", pajungimas 3/4", max P=8 bar	Buitinis vandens filtro korpusas	28.00
	RA1380301	aukštis 10", pajungimas 1/2", max. P=8 bar	Buitinis vandens filtro korpusas	16.00
	RA1380401	aukštis 10", pajungimas 3/4", max. P=8 bar	Buitinis vandens filtro korpusas	16.00
	RA1380701	aukštis 10", pajungimas 1", max. P=8 bar	Buitinio vandens filtro komplektas	16.00
Filtrų skalavimo mašinos su polifosfato druska				
	60SKALB01	pajungimas 3/4", užpildas - polifosfato granulės	Filtrų skalavimo mašina	11.00
	60RIC051	polifosfato granulės 0.5 kg	Granulės papildymui	8.00
	60RIC101	polifosfato granulės 1.5 kg	Granulės papildymui	22.00
	SALTTAB	druska tabletėmis "Ciech", 25 kg	Vandens minkštinimo stotelėms	10.00
	116531	druska tabletėmis "Axa", 25 kg	Vandens minkštinimo stotelėms	13.00
Filtrų elementai				
	60CAR105	aukštis 10", 10mkr, vienkartinė kasetė	Siūlinė	3.00
	60CAR051	aukštis 5", 10mkr, vienkartinė kasetė	Siūlinė	2.70
	60CAR111	aukštis 10", 10mkr, vienkartinė kasetė	Polipropileninė	3.00
	60CAR107	aukštis 5", 10mkr, vienkartinė kasetė	Polipropileninė	2.40
	60CAR102	aukštis 10", 144mkr, daugkartinė kasetė	Plaunama	11.00
	60CAR052	aukštis 5", 144mkr, daugkartinė kasetė	Plaunama	6.10
	60CAR109	aukštis 10", polifosfato granuliu kasetė	Buitinio vandens minkštinimo elementas	18.00
	60CAR059	aukštis 5", polifosfato granuliu kasetė	Buitinio vandens minkštinimo elementas	10.00
	60CAR104	aukštis 10", silifoso kasetė(geriamam vandeniui)	Vandens minkštinimo elementas	34.00
	60CAR05	aukštis 5", silifoso kasetė(geriamam vandeniui)	Vandens minkštinimo elementas	16.00
	60CAR103	aukštis 10", aktyvuotos anglies kasetė	Gerina skonį ir kvapą	10.00
	60CAR203	aukštis 5", aktyvuotos anglies kasetė	Gerina skonį ir kvapą	7.00
	60CAR01	aukštis 10"	Nugeležinimo elementas	25.00
BIG BLUE filtrų serija				
	60BBF102	filtrų korpusas BB, aukštis 10", pajungimas 1"	Padidinto pralaidumo	85.00
	60BBK203	vienkartinis elementas 20mkr	Klostuotas	22.00
	60BBL303	laikiklis BB filtrui	Metalinis	6.00

Pastabos:

- Darbinis slėgis 8 bar.

- Darbinė temperatūra 0 - 30° C.



Vandens filtrai

	Kodas	Techninės charakteristikos	Pastabos	Kaina su PVM
BIG BLUE filtrų serija				
	60BBR404	raktas BB filtrui	Plastikinis	5.80
Osmozė				
	60RO5001	Buitinis geriamo vandens filtras	5-ių pakopų	298.00
	60RO6001	Buitinis geriamo vandens filtras su mineralizacija	6-ių pakopų	360.00
	ROPUS	Osmozės elementų keitimo rink. kas 6 mėn.		28.00
	ROMET	Osmozės elementų keitimo rinkinys metinis		43.00

Pastabos:
 - Darbinis slėgi 8 bar.
 - Darbinė temperatūra 0 - 30° C.



Filtrai šaltam vandeniui

	Kodas	Techninės charakteristikos	Kaina su PVM
	FF06-1-2AA	Dn15, tinklelio tankis 95-105 mm, šaltam vandeniui iki +40°C	59.90
	FF06-3-4AA	Dn20, tinklelio tankis 95-105 mm, šaltam vandeniui iki +40°C	65.34
	FF06-1AA	Dn25, tinklelio tankis 95-105 mm, šaltam vandeniui iki +40°C	79.86

* Platesnis Honeywell filtrų asortimentas 11 skyriuje.



Vandens minkštinimo stotelės

	Kodas	Pavadinimas	Techninės charakteristikos	Kaina su PVM
	7374319	Aquahome 11-N	Darb. slėgis 1.4-8.0 bar., debitas 1.1 m³/val.	1042.00
	7571909	Aquahome 17-N	Darb. slėgis 1.4-8.0 bar., debitas 1.9 m³/val.	926.00
	7511783	Aquahome 20-N	Darb. slėgis 1.4-8.0 bar., debitas 2.0 m³/val.	1175.00
	7511784	Aquahome 30-N	Darb. slėgis 1.4-8.0 bar., debitas 2.8 m³/val.	1542.00



Vandens minkštinimo stotelės

	Kodas	Pavadinimas	Techninės charakteristikos	Kaina su PVM
	PW17-75BVP	Robo-FT17	Darb. slėgis 1.4-8.0 bar., debitas 1.8m³/val.	1120.46

Vandens minkštinimo stotelės su Wifi funkcija

	Kodas	Pavadinimas	Techninės charakteristikos	Kaina su PVM
	EVO200COMPAC	filtras vandens Ecowater eVO 200 Compact	Darb. slėgis 1.4-5.6 bar., debitas 1.6 m ³ /val.	1190.00
	EVO300BOOST	filtras vandens Ecowater eVO 300 BOOST	Darb. slėgis 1.4-5.6 bar., debitas 1.8 m ³ /val.	1280.00
	EVO400BOOST	filtras vandens Ecowater eVO 400 BOOST	Darb. slėgis 1.4-5.6 bar., debitas 2.1 m ³ /val.	1390.00
	EVO500POWER	filtras vandens Ecowater eVO 500 POWER	Darb. slėgis 1.4-5.6 bar., debitas 2.7 m ³ /val.	1550.00

Vandens filtrai šaltam vandeniui

	Kodas	Pavadinimas	Kaina su PVM
	8203026	Vandens minkštinimo filtras "i-soft TGA"	2580.00
	8210412	Apsauga nuo kalkių "Biostat-Combimat 25"	1777.00
	8210411	Apsauga nuo kalkių "Biostat-Combimat 15"	1598.00
	8140001	Atkirtos vožtuvus nuo užliejimo "ZEWA WASSERStop 3/4"	576.00
	8010072	Mechaninis filtras "PROFI-Plus 3/4" su prasplovimo funkcija ir pasidabruotu sieteliu	480.00
	8020104	Mechaninis filtras "PROFIMAT-Plus 3/4" su elektrine pavara ir prasplovimo funkcija bei pasidabruotu sieteliu	1480.00
	8070568	Mechaninis filtras "SPEDY 3/4" su prasplovimo funkcija	224.00
	8070571	Mechaninis filtras "SPEDYMAT 3/4" su elektrine pavara ir prasplovimo funkcija	835.00





dropsoN

Nukalkinimo sistema

	Kodas	Techninės charakteristikos	Kaina su PVM
	EMI2500	Pralaidumas 2,5 m³/h DN20	495.00



Vandens skaitikliai

	Kodas	Techninės charakteristikos	Kaina su PVM
Vienasraučiai buitiniai vandens skaitikliai			
	SKAITSV15	Dn15 šalto vandens, iki +30° C, 1.5m³/h, 80/110 mm	21.50
	SKAITKV15	Dn15 karšto vandens, iki +90° C, 1.5m³/h, 80/110 mm	21.50
	SKAITSV20	Dn20 šalto vandens, iki +30° C, 2.5m³/h, 130 mm	32.69
	SKAITKV20	Dn20 karšto vandens, iki +90° C, 2.5m³/h, 130 mm	32.69
Vienasraučiai buitiniai impulsiniai vandens skaitikliai			
	WFK24-D080	DN15 šalto vandens ,iki +30°C , 1.5m³/h, 80 mm	52.57
	WFW24-D080	DN15 karšto vandens, iki +90°C, 1.5m³/h, 80 mm	52.57
	WFK24D110	DN15 šalto vandens ,iki +30°C , 1.5m³/h, 110 mm	52.57
	WFW24D110	DN15 karšto vandens, iki +90°C, 1.5m³/h, 110 mm	52.57
Daugiasraučiai įvadiniai vandens skaitikliai			
	MTK15	iki +30° C, 1.5m³/h	38.81
	MTK20	iki +30° C, 2.5m³/h	48.08
	MTK25	iki +30° C, 3.5m³/h	83.41
	MTK32	iki +30° C, 6m³/h	95.29
	MTK40	iki +30° C, 10m³/h	195.20
	MTK50	iki +30° C, 15m³/h	218.95
Priedai skaitiklių montavimui			
	274415	Dn15 prijungimo komplektas vienos pusės	1.94
	274420	Dn20 prijungimo komplektas vienos pusės	3.56
	274425	Dn25 prijungimo komplektas vienos pusės	4.27
	274432	Dn32 prijungimo komplektas vienos pusės	7.82
	274440	Dn40 prijungimo komplektas vienos pusės	11.01

Vandens skaitiklių

Matmenys ir svoriai

Dydis	mm Coliai	15 (1/2")	15 (1/2")	15 (1/2")	20 (3/4")	
L	mm	80	110	115	130	
I	mm	160	190	195	228	
H	mm	73	73	73	73	
h	mm	18	18	18	18	
B	mm	85	85	85	85	
D sriegio	mm	3/4"	3/4"	7/8"-3/4"	1"	
Svoris	su antgaliais	kg	0.60	0.65	0.70	0.85
	be antgalių	kg	0.45	0.50	0.55	0.60



Šilumos skaitikliai

	Kodas	Techninės charakteristikos	Kaina su PVM
Elektroniniai šilumos skaitikliai			
	C-06	Qn 0,6 m³/h, 110 mm, montuojamas ant grįžtamo srauto	212.87
	C-15	Qn 1,5 m³/h, 110 mm, montuojamas ant grįžtamo srauto	212.87
	C-25	Qn 2,5 m³/h, 130 mm, montuojamas ant grįžtamo srauto	225.90
	C-06-PAD	Qn 0,6 m³/h, 110 mm, montuojamas ant paduodamo srauto	212.87
	C-15-PAD	Qn 1,5 m³/h, 110 mm, montuojamas ant paduodamo srauto	212.87
	C-25-PAD	Qn 2,5 m³/h, 130 mm, montuojamas ant paduodamo srauto	225.90













Kompaktiški ultragarsiniai šilumos skaitikliai šildymo ir aušinimo sistemoms

	Kodas	Max. temperatūra	Qp m³/h	Qs m³/h	DN mm	Ilgis mm	Pajungimas	Kaina su PVM
	UC-015-0,6-R	130	0,6	1,2	15	110	su sriegiu	299.52
	UC-015-1,5-R	130	1,5	3	15	110	su sriegiu	299.52
	UC-020-2,5-R	130	2,5	5	20	130	su sriegiu	318.24
	UC-025-3,5-R	150	3,5	7	25	260	su sriegiu	866.08
	UC-025-6-R	150	6	12	25	260	su sriegiu	917.28
	UC-040-10-R	150	10	20	40	300	su sriegiu	988.40
	UC-050-15-R-FLA	150	15	30	50	270	flanšinis	1460.16







Techninės charakteristikos:

- galima pajungti papildomą išorinį įrenginį (pvz. vandens skaitiklį)
- įdiegta impulsinė sąsaja
- Baterijos tarnavimo laikas 11 metų
- Temperatūrinio daviklio kabelis 1,2m
- Žalvarinis korpusas
- Standartinė versija- ant grįžtamo vamzdžio

Vandens maišytuvai

	Kodas	Pavadinimas	Kaina su PVM
Serija TA (40 mm keramikinė kasetė)			
	TA4000	Maišytuvas praustuvui be dugno vožtuvo	36.60
	TA4004	Maišytuvas plautuvei su ištraukiama galvute	67.70
	TA4008B	Maišytuvas plautuvei aukšta svirtimi	43.80
	TA4008A	Maišytuvas plautuvei apvaliu snapu aukšta svirtimi	40.20
	TA4006A	Maišytuvas plautuvei	36.60
	TA4006B	Maišytuvas plautuvei trumpu snapu	35.30
	TA4011A20-15	Maišytuvas plautuvei, sieninis	51.60
	TA4015-150	Maišytuvas voniai / dušui su dušo komplektu	63.10
	TA4018-150	Maišytuvas voniai / dušui ilgu snapu su dušo komplektu	72.60
	TA4020I-150	Maišytuvas dušui be dušo komplekto	44.50
	TA4025	Maišytuvas bidė	40.20
Serija Ekono EA (35 mm keramikinė kasetė)			
	EA3500	Maišytuvas praustuvui be dugno vožtuvo	29.80



Vandens maišytuvai

	Kodas	Pavadinimas	Kaina su PVM
Serija Ekono EA (35 mm keramikinė kasetė)			
	EA3508B	Maišytuvas plautuvei aukšta svirtimi	42.80
	EA3506A	Maišytuvas plautuvei	28.80
	EA3506B	Maišytuvas plautuvei trumpu snapu	27.80
	EA3515I-150	Maišytuvas voniai / dušui be dušo komplekto	47.10
	EA3518I-150	Maišytuvas voniai ilgu snapu be dušo komplekto	52.30
	EA3520I-150	Maišytuvas dušui be dušo komplekto	36.60
	EA3525	Maišytuvas bidė	35.00
Dušo komplektai			
	SETKLASIK	Dušo komplektas "Klasik", trijų srovių	27.80
	SETNEO	Dušo komplektas "Neo", juoda dušo žarna	18.60

hansgrohe
Vandens maišytuvai

	Kodas	Pavadinimas	Kaina su PVM
Pura Vida			
	15070000	Maišytuvas praustuvui su dugno vožtuvu, chromas	427.00
	15070400	Maišytuvas praustuvui su dugno vožtuvu, baltas / chromas	427.00
	15270000	Maišytuvas bidė su dugno vožtuvu, chromas	486.00
	15270400	Maišytuvas bidė su dugno vožtuvu, baltas / chromas	486.00
	15472000	Maišytuvas voniai / dušui, chromas	778.00
	15472400	Maišytuvas voniai / dušui, baltas / chromas	778.00
	15672000	Maišytuvas dušui, chromas	619.00
	15672400	Maišytuvas dušui, baltas / chromas	619.00



Vandens maišytuvai

	Kodas	Pavadinimas	Kaina su PVM
Pura Vida			
	15445000	Dalis dekoratyvinė potinkiniam vonios / dušo maišytuvui, chromas	434.00
	15445400	Dalis dekoratyvinė potinkiniam vonios / dušo maišytuvui, baltas / chromas	434.00
	15665000	Dalis dekoratyvinė potinkiniam dušo maišytuvui, chromas	383.00
	15665400	Dalis dekoratyvinė potinkiniam dušo maišytuvui, baltas / chromas	383.00
	01800180	Potinkinė dėžutė „Ibox Universal“	107.00
Metris			
	31088000	Maišytuvas praustuvui Metris 100 su dugno vožtuvu	212.00
	31080000	Maišytuvas praustuvui Metris 110 su dugno vožtuvu	226.00
	31183000	Maišytuvas praustuvui Metris 200 su dugno vožtuvu	279.00
	31087000	Maišytuvas praustuvui Metris 230 su dugno vožtuvu	298.00
	31082000	Maišytuvas praustuvui Metris 260 su dugno vožtuvu	305.00
	31083000	Maišytuvas praustuvui 3 dalių	458.00
	31085000	Maišytuvas praustuvui iš sienos Metris 165	285.00
	31086000	Maišytuvas praustuvui iš sienos Metris 225	312.00
	13622180	Dalis potinkinė sieniniam praustuvo maišytuvui	205.00
	31280000	Maišytuvas bidė su dugno vožtuvu	263.00
	31480000	Maišytuvas voniai / dušui	293.00
	31494000	Snapas voniai iš sienos	197.00
	31680000	Maišytuvas dušui	248.00
	31493000	Dalis dekoratyvinė potinkiniam vonios / dušo maišytuvui	206.00
	31685000	Dalis dekoratyvinė potinkiniam dušo maišytuvui	192.00
01800180	Potinkinė dėžutė „Ibox Universal“	107.00	
Talis Classic			
	14111000	Maišytuvas praustuvui su dugno vožtuvu	205.00
	14116000	Maišytuvas praustuvui aukštas su dugno vožtuvu	278.00
	14127000	Maišytuvas praustuvui „Natural“ su dugno vožtuvu	302.00
	14140000	Maišytuvas voniai / dušui	260.00
	14161000	Maišytuvas dušui	205.00
	14145000	Dalis dekoratyvinė potinkiniam vonios / dušo maišytuvui	171.00
	14165000	Dalis dekoratyvinė potinkiniam dušo maišytuvui	159.00
	01800180	Potinkinė dėžutė „Ibox Universal“	107.00
Talis S New			
	72010000	Maišytuvas praustuvui Talis S 80 su dugno vožtuvu	129.00
	72020000	Maišytuvas praustuvui Talis S 100 su dugno vožtuvu	152.00
	72113000	Maišytuvas praustuvui Talis S 140 su dugno vožtuvu	408.00
	72031000	Maišytuvas praustuvui Talis S 190 su dugno vožtuvu	233.00
	72105000	Maišytuvas praustuvui Talis S 210 su dugno vožtuvu	256.00
	72115000	Maišytuvas praustuvui Talis S 250 su dugno vožtuvu	501.00
	72290000	Maišytuvas praustuvui su bidette dušeliu	199.00
	72200000	Maišytuvas bidė su dugno vožtuvu	152.00

Vandens maišytuvai

	Kodas	Pavadinimas	Kaina su PVM
Talis S New			
	72400000	Maišytuvas voniai/dušui	192.00
	72600000	Maišytuvas dušui	152.00
	72405000	Dalis dekoratyvinė potinkiniam vonios/dušo Maišytuvui	157.00
	72605000	Dalis dekoratyvinė potinkiniam dušo maišytuvui	140.00
	01800180	Potinkinė dėžutė "Ibox Universal"	107.00
	72606000	Dalis dekoratyvinė potinkiniam dušo maišytuvui	47.00
	13620180	Potinkinė dėžutė dušo maišytuvui	103.00
	72810000	Maišytuvas plautuvei	255.00
	72813000	Maišytuvas plautuvei ištraukiama galva	355.00
Talis Select S			
	72040000	Maišytuvas praustuvui Talis Select S 80 su dugno vožtuvu	175.00
	72042000	Maišytuvas praustuvui Talis Select S 100 su dugno vožtuvu	210.00
	72044000	Maišytuvas praustuvui Talis Select S 190 su dugno vožtuvu	279.00
	72291000	Maišytuvas praustuvui su bidette dušeliu	245.00
	72202000	Maišytuvas bidė su dugno vožtuvu	199.00
Talis E New			
	71700000	Maišytuvas praustuvui Talis E 80 su dugno vožtuvu	105.00
	71710000	Maišytuvas praustuvui Talis E 110 su dugno vožtuvu	129.00
	71754000	Maišytuvas praustuvui Talis E 150 su dugno vožtuvu	199.00
	71716000	Maišytuvas praustuvui Talis E 240 su dugno vožtuvu	215.00
	71729000	Maišytuvas praustuvui su bidette dušeliu	192.00
	71720000	Maišytuvas bidė su dugno vožtuvu	129.00
	71740000	Maišytuvas voniai/dušui	169.00
	71760000	Maišytuvas dušui	145.00
	71745000	Dalis dekoratyvinė potinkiniam vonios/dušo maišytuvui	140.00
	71765000	Dalis dekoratyvinė potinkiniam dušo maišytuvui	116.00
	01800180	Potinkinė dėžutė "Ibox Universal"	107.00
	71766000	Dalis dekoratyvinė potinkiniam dušo maišytuvui	47.00
	13620180	Potinkinė dėžutė dušo maišytuvui	103.00
Talis Select E			
	71750000	Maišytuvas praustuvui Talis Select E 110 su dugno vožtuvu	175.00
	71752000	Maišytuvas praustuvui Talis Select E 240 su dugno vožtuvu	256.00





Vandens maišytuvai

	Kodas	Pavadinimas	Kaina su PVM
Focus E2			
	31730000	Maišytuvas praustuvui Focus 70 su dugno vožtuvu	82.00
	31607000	Maišytuvas praustuvui Focus 100 su dugno vožtuvu	124.00
	31608000	Maišytuvas praustuvui Focus 190 su dugno vožtuvu	157.00
	31609000	Maišytuvas praustuvui Focus 240 su dugno vožtuvu	189.00
	31926000	Maišytuvas praustuvui su bidette dušeliu	106.00
	31920000	Maišytuvas bidė su dugno vožtuvu	84.00
	31940000	Maišytuvas voniai / dušui	105.00
	31960000	Maišytuvas dušui	88.00
	31945000	Dalis dekoratyvinė potinkiniam vonios / dušo maišytuvui	103.00
	31965000	Dalis dekoratyvinė potinkiniam dušo maišytuvui	97.00
	01800180	Potinkinė dėžutė „Ibox Universal“	107.00
	31967000	Dalis dekoratyvinė potinkiniam dušo maišytuvui	32.00
	13620180	Potinkinė dėžutė dušo maišytuvui Dn15	103.00
	31806000	Maišytuvas plautuvei	112.00
	Logis		
	71070000	Maišytuvas praustuvui Logis 70 su dugno vožtuvu	79.00
	71100000	Maišytuvas praustuvui Logis 100 su dugno vožtuvu	102.00
	71090000	Maišytuvas praustuvui Logis 190 su dugno vožtuvu	130.00
	71130000	Maišytuvas praustuvui Logis 210 su dugno vožtuvu	164.00
	71222000	Maišytuvas praustuvui Logis su dviem rankenėlėm ir dugno vožtuvu	102.00
	71290000	Maišytuvas praustuvui su bidette dušeliu	124.00
	71200000	Maišytuvas bidė Logis 100 su dugno vožtuvu	107.00
	71400000	Maišytuvas voniai / dušui	113.00
	71600000	Maišytuvas dušui	90.00
	71405000	Dalis dekoratyvinė potinkiniam vonios / dušo maišytuvui	119.00
	71605000	Dalis dekoratyvinė potinkiniam dušo maišytuvui	102.00
	01800180	Potinkinė dėžutė „Ibox Universal“	107.00
	71606000	Dalis dekoratyvinė potinkiniam dušo maišytuvui	34.00
	13622180	Potinkinė dėžutė dušo maišytuvui	205.00
	71835000	Maišytuvas plautuvei 260	142.00
	71832000	Maišytuvas plautuvei 160	110.00
71830000	Maišytuvas plautuvei 120	97.00	
Termostatiniai maišytuvai			
	13141000	Termostatinis maišytuvas voniai / dušui "Select", chromas	397.00
	13141400	Termostatinis maišytuvas voniai / dušui "Select", baltas / chromas	397.00
	13161000	Termostatinis maišytuvas dušui "Select", chromas	306.00
	13161400	Termostatinis maišytuvas dušui "Select", baltas / chromas	306.00

Vandens maišytuvai

	Kodas	Pavadinimas	Kaina su PVM
	13114000	Termostatinis maišytuvas voniai / dušui "Comfort"	225.00
	13116000	Termostatinis maišytuvas dušui "Comfort"	172.00
	13122000	Termostatinis maišytuvas dušui Ecostat Universal	154.00
	13123000	Termostatinis maišytuvas voniai / dušui Ecostat Universal	197.00
	13211000	termostatinis maišytuvas dušui Ecostat 1001 CL	159.00
	13201000	termostatinis maišytuvas voniai/dušui Ecostat 1001 CL	169.00
Termostatiniai dušo maišytuvai su dušo komplektais			
	27135000	Croma 160 Showerpipe	421.00
	27271000HG	Crometta E Showerpipe 240	416.00
	27267000	Crometta S Showerpipe 240	416.00

Vandens maišytuvai

	Kodas	Pavadinimas	Kaina su PVM
	27264400	Crometta 160 1 jet Shhowerpipe	395.00
Dušo komplektai Crometta			
	26536400	Crometta Vario/Unica c 90	52.00
	26532400	Crometta Vario/Unica c 65	47.00
	26553400	Crometta Vario/Unica c 65 su muiline	52.00
Dušo komplektai Crom Select S			
	26570400	Multi 110 /Unica C 90	121.00
	26560400	Multi 110 /Unica C 65	115.00
	26572400	Vario 110 /Unica C 90	107.00
	26562400	Vario 110 /Unica C 65	101.00
Dušo komplektai Crom Select E			
	26590400	Multi 110 /Unica C 90	121.00
	26580400	Multi 110 /Unica C 65	115.00
	26592400	Vario 110 /Unica C 90	107.00
	26582400	Vario 110 /Unica C 65	101.00
Dušo komplektai Raindance Select			
	26621000	120 AIR 3jet / Unica S Puro 90, chromas	162.00
	26621400	120 AIR 3jet / Unica S Puro 90, baltas / chromas	162.00
	27803000	150 AIR 3jet / Unica S Puro 90, chromas	219.00
	27803400	150 AIR 3jet / Unica S Puro 90, baltas / chromas	219.00

Vandens maišytuvai





	Kodas	Pavadinimas	Kaina su PVM
Dušo komplektai Croma 100			
	27774000	Multi / Unica C 90	94.00
	27775000	Multi / Unica C 65	88.00
	27771000	Vario / Unica C 90	75.00
	27772000	Vario / Unica C 65	72.00
Dušo komplektai Crometta 85			
	27763000	Crometta 85 Vario / Unica Crometta 65	44.00
Kiti dušo komplektai			
	26691400	Crometta Vario/Porter S (dušo galva, laikiklis ir 1,25m žarna)	34.00
	26692400	Crometta Vario/Porter S (dušo galva, laikiklis ir 1,6m žarna)	36.00
Dušo galvutės ir kiti priedai			
	28587000	Raindance Select 150 3jet, chromas	107.00
	28587400	Raindance Select 150 3jet, balta / chromas	107.00
	28558000	Pura Vida 120 1 jet, chromas	101.00
	28558400	Pura Vida 120 1 jet, balta / chromas	101.00

hansgrohe

Vandens maišytuvai

	Kodas	Pavadinimas	Kaina su PVM
	28557000	Pura Vida 150 3 jet, chromas	160.00
	28557400	Pura Vida 150 3 jet, balta / chromas	160.00
	26810400	Croma Select E Multi 110	60.00
	26812400	Croma Select E Vario 110	45.00
	26800400	Croma Select S Multi 110	60.00
	26802400	Croma Select S Vario 110	45.00
	28536000	Croma 100 Multi dušo galvutė (3 srovių tipai)	44.00
	28535000	Croma 100 Vario dušo galvutė (4 srovių tipai)	25.00
	26331400	Crometta 1 jet dušo galvutė	17.00
	28492000	Croma 1 jet montavimui iš sienos (1 srovės tipas)	31.00

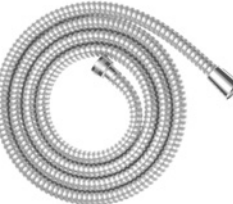
Vandens maišytuvai

	Kodas	Pavadinimas	Kaina su PVM
	27411000	Alkūnė dušo galvai (1 / 2"), montuojama sienoje	21.00
Kiti priedai			
	28132000	Sensoflex dušo žarna, ilgis 1,25 m	29.00
	28136000	Sensoflex dušo žarna, ilgis 1,60 m	30.00
	28134000	Sensoflex dušo žarna, ilgis 2,00 m	33.00
	28272000	Isiflex B dušo žarna, ilgis 1,25 m	19.00
	28276000	Isiflex B dušo žarna, ilgis 1,60 m	21.00
	28274000	Isiflex B dušo žarna, ilgis 2,00 m	22.00
	28262000	Metaflex C dušo žarna, ilgis 1,25 m	10.00
	28266000	Metaflex C dušo žarna, ilgis 1,60 m	11.00
	28264000	Metaflex C dušo žarna, ilgis 2,00 m	15.00
	26485000	Jungtis potinkiniam dušui Fixfit Porter E su laikikliu	77.00
		26486000	Jungtis potinkiniam dušui Fixfit Porter Square su laikikliu







Vandens maišytuvai

	Kodas	Pavadinimas	Kaina su PVM
	26487000	Jungtis potinkiniam dušui Fixfit Porter S su laikikliu	77.00
	27453000	Jungtis potinkiniam dušui FixFit S	30.00
	27454000	Jungtis potinkiniam dušui FixFit E	24.00
	28331000	Porter S dušo laikiklis	22.00
	27521000	Porter C dušo laikiklis	17.00
	52105000	Flowstar S sifonas	61.00
	50100000	Uždarymo ventilis praustuvui „push-open“	58.00









Vandens maišytuvai

	Kodas	Pavadinimas	Kaina su PVM
	50001000	Ventilis praustuvui 1.1/4" chromas	37.00





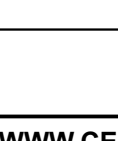

Vandens maišytuvai

	Kodas	Pavadinimas	Kaina su PVM
Bauedge			
	23328000	Maišytuvas su dugno vožtuvu praustuvui	84.00
	23331000	Maišytuvas su dugno vožtuvu bidė	71.00
	23334000	Maišytuvas voniai / dušui	98.00
	25117000	Maišytuvas voniai/dušui iš vonios krašto, 3 dalių	374.00
	23333000	Maišytuvas dušui	80.00
	31367000	Maišytuvas plautuvei aukšta svirtimi	104.00
Bauloop			
	23335000	Maišytuvas su dugno vožtuvu praustuvui	80.00
	23338000	Maišytuvas su dugno vožtuvu bidė	77.00
	23341000	Maišytuvas voniai / dušui	98.00
	23340000	Maišytuvas dušui	77.00

Vandens maišytuvai

	Kodas	Pavadinimas	Kaina su PVM
Bauloop			
	31368000	Maišytuvas plautuvei aukšta svirtimi	103.00
Eurosmart NEW			
	33265002	Maišytuvas su dugno vožtuvu praustuvui	81.00
	32926002	Maišytuvas su dugno vožtuvu praustuvui	80.00
	23322001	Maišytuvas paaukštintas su dugno vožtuvu praustuvui	100.00
	23537002	Maišytuvas aukšta svirtimi su dugno vožtuvu praustuvui	134.00
	32929002	Maišytuvas su dugno vožtuvu bidė	84.00
	33300002	Maišytuvas voniai/dušui	106.00
	33555002	Maišytuvas dušui	88.00
	33202002	Maišytuvas plautuvei aukšta svirtimi	109.00
	33281002	Maišytuvas plautuvei	103.00
	33305002	Dalis dekoratyvinė potinkiniam vonios/dušo maišytuvui su potinkine dėžute	134.00
	33556002	Dalis dekoratyvinė potinkiniam dušo maišytuvui su potinkine dėžute	113.00
	32825000	Maišytuvas su dugno vožtuvu praustuvui	99.00
Eurosmart Cosmopolitan			
	23125000	Maišytuvas su bidette dušeliu praustuvui	174.00
	23325000	Maišytuvas paaukštintas su dugno vožtuvu praustuvui	120.00
	32830000	Maišytuvas aukšta svirtimi su dugno vožtuvu praustuvui	169.00
	32839000	Maišytuvas su dugno vožtuvu bidė	102.00
	32831000	Maišytuvas voniai / dušui	123.00
	32837000	Maišytuvas dušui	97.00
	18349000	Muilinė dušo maišytuvui	28.00
	30193000	Maišytuvas plautuvei	115.00
	32879000	Dalis dekoratyvinė potinkiniam vonios/dušo maišytuvui su potinkine dėžute	136.00
	32880000	Dalis dekoratyvinė potinkiniam dušo maišytuvui su potinkine dėžute	124.00







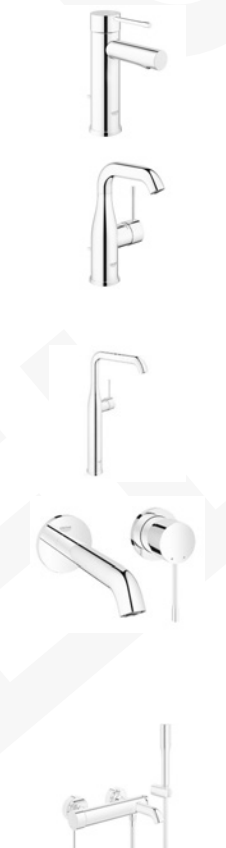

Vandens maišytuvai

	Kodas	Pavadinimas	Kaina su PVM
Sensoriniai Eurosmart Cosmopolitan			
	36327001	Maišytuvas praustuvui bekontaktinis su temperatūros reguliavimo rankenėle, 6V	318.00
	36325001	Maišytuvas praustuvui bekontaktinis su temperatūros reguliavimo rankenėle, 230V	377.00
Eurostyle			
  	33558003	Maišytuvas paaukštintas su dugno vožtuvu praustuvui	105.00
	33558LS3	Maišytuvas paaukštintas su dugno vožtuvu praustuvui, baltas	143.00
	32468003	Maišytuvas paaukštintas be dugno vožtuvo praustuvui	100.00
	23569003	Maišytuvas aukštas praustuvui su dugno vožtuvu	164.00
	23569LS3	Maišytuvas aukštas praustuvui su dugno vožtuvu, baltas	224.00
	33565003	Maišytuvas su dugno vožtuvu bidė	110.00
	33565LS3	Maišytuvas su dugno vožtuvu bidė, baltas	143.00
	33591003	Maišytuvas voniai/dušui	150.00
	33591LS3	Maišytuvas voniai/dušui, baltas	195.00
	33590003	Maišytuvas dušui	121.00
	33590LS3	Maišytuvas dušui, baltas	157.00
	19506003	Dalis dekoratyvinė potinkiniam vonios/dušo maišytuvui	128.00
	19506LS3	Dalis dekoratyvinė potinkiniam vonios/dušo maišytuvui, balta	175.00
	19507003	Dalis dekoratyvinė potinkiniam dušo maišytuvui	118.00
	19507LS3	Dalis dekoratyvinė potinkiniam dušo maišytuvui, balta	153.00
35501000	Potinkinė dėžutė Rapidi E	125.00	
Eurostyle Cosmopolitan			
  	3355220E	Maišytuvas su dugno vožtuvu praustuvui	126.00
	33565002	Maišytuvas su dugno vožtuvu bidė	126.00
	33591002	Maišytuvas voniai / dušui	157.00
	33590002	Maišytuvas dušui	130.00
	33977002	Maišytuvas plautuvei	133.00
	19506002	Dalis dekoratyvinė potinkiniam vonios/dušo maišytuvui	159.00
	19507002	Dalis dekoratyvinė potinkiniam dušo maišytuvui	150.00
	35501000	Potinkinė dėžutė Rapidi E	125.00







Vandens maišytuvai

	Kodas	Pavadinimas	Kaina su PVM
Eurodisc Joy			
	23425000	Maišytuvas su dugno vožtuvu praustuvui	208.00
	23425LS0	Maišytuvas su dugno vožtuvu praustuvui, baltas	266.00
	23427000	Maišytuvas paaukštintas su dugno vožtuvu praustuvui	223.00
	23427LS0	Maišytuvas paaukštintas su dugno vožtuvu praustuvui, baltas	282.00
	23428000	Maišytuvas aukštas be dugno vožtuvo praustuvui	317.00
	23428LS0	Maišytuvas aukštas be dugno vožtuvo praustuvui, baltas	414.00
	24036000	Maišytuvas su dugno vožtuvu bidė	204.00
	24036LS0	Maišytuvas su dugno vožtuvu bidė, baltas	282.00
	23431000	Maišytuvas voniai/dušui	305.00
	23431LS0	Maišytuvas voniai/dušui baltas	414.00
	23430000	Maišytuvas dušui	232.00
	23430LS0	Maišytuvas dušui baltas	312.00
	Essence New		
	32898001	Maišytuvas su dugno vožtuvu praustuvui	152.00
	23462001	Maišytuvas su dugno vožtuvu praustuvui	177.00
	32628001	Maišytuvas paaukštintas su dugno vožtuvu praustuvui	195.00
	32901001	Maišytuvas aukštas be dugno vožtuvo praustuvui	264.00
	19408001	Maišytuvas praustuvui iš sienos	195.00
	32635000GROH	Potinkinė dalis sieniniam praustuvo maišytuvui	236.00
	33624001	maišytuvas voniai/dušui	212.00
	33628001	maišytuvas voniai/dušui su dušo komplektu	257.00

Vandens maišytuvai

	Kodas	Pavadinimas	Kaina su PVM
Essence New			
	19578001	maišytuvas voniai/dušui 4 dalių	703.00
	33636001	maišytuvas dušui	168.00
	32935001	Maišytuvas su dugno vožtuvu bidė	152.00
Blue ir Red Duo			
	33249001	Maišytuvas plautuvei su filtru "Blue"	743.00
	30083000	Maišytuvas plautuvei su filtru "Red Duo"	1458.00
Termostatiniai			
	34558000	Maišytuvas dušui Grotherm 800	171.00
	34565000	Maišytuvas dušui Grotherm 800 su Tempesta 100 dušo komplektu. Stovas 60 cm.	208.00
	34566000	Maišytuvas dušui Grotherm 800 su Tempesta 100 dušo komplektu. Stovas 90 cm.	211.00
	34567000	Maišytuvas voniai/dušui Grotherm 800	222.00
	34143003	Maišytuvas dušui Grotherm 1000 New	216.00
	34151003	Maišytuvas dušui Grotherm 1000 New su Tempesta 100 dušo komplektu. Stovas 60 cm.	241.00
	34256003	Maišytuvas dušui Grotherm 1000 New su Tempesta 100 dušo komplektu. Stovas 90 cm.	245.00
	34155003	Maišytuvas voniai/dušui Grotherm 1000 New	275.00
	34065002	Maišytuvas dušui Grotherm 1000 Cosmopolitan M	229.00
	34323002	Maišytuvas voniai/dušui Grotherm 1000 Cosmopolitan M	283.00
	34469001	Maišytuvas dušui GRT 2000 su lentynėle	340.00

Vandens maišytuvai

	Kodas	Pavadinimas	Kaina su PVM
Termostatiniai			
	34464001	Maišytuvas voniai / dušui GRT 2000 su lentynėle	422.00
	34488000	Maišytuvas dušui Grotherm Cube	349.00
	34497000	Maišytuvas voniai/dušui Grotherm Cube	444.00
Dušo komplektai			
	27853000GROH	Tempesta 100, vienos srovės: lietaus. Stovas 60 cm	49.00
	27598000	Tempesta New 100, dvi srovės. Stovas 60 cm	57.00
	27646000	Tempesta New 100, dvi srovės. Stovas 90 cm	61.00
	27788001	Tempesta Cosmopolitan 100, dvi srovės. Stovas 90 cm	65.00
	27231001	Euphoria 110 masažinis, trijų srovių: lietaus, masažo ir Smart lietaus. Stovas 60 cm	113.00
	27227001	Euphoria 110 masažinis, trijų srovių: lietaus, masažo ir Smart lietaus. Stovas 90 cm	117.00
	27232001	Euphoria 110 masažinis champagne, trijų srovių: lietaus, "šampano" ir lietaus su oru. Stovas 60 cm	112.00

Vandens maišytuvai

	Kodas	Pavadinimas	Kaina su PVM
Dušo komplektai			
	27369000	Euphoria Cosmopolitan (dušo galva, laikiklis ir 1,5 m žarna)	72.00
	26174000	Power & Soul 130 (dušo galva, laikiklis ir 1,75 m žarna)	159.00
	26174LS0	Power & Soul 130 (balta dušo galva, laikiklis ir 1,75 m žarna)	173.00
	27738000GROH	Power & Soul 130, keturių srovių. Stovas 90 cm	202.00
	27870000GROH	New Tempesta 100 (dušo galva 4 srovių ir alkūnė iš sienos)	62.00
	26088000	New Tempesta 100 (dušo galva 3 srovių ir alkūnė iš sienos)	57.00
Termostatiniai dušo maišytuvai su dušo komplektais			
	26250000	SmartControl 360 Duo su 361 mm stacionaria galva	1322.00
	26075000	Euphoria XXL system 310, su 310 mm stacionaria metaline galva	804.00
	27296001	Euphoria su chromuota 180 mm stacionaria galva	737.00
Paspaudžiami maišytuvai			
	36317000	Paspaudžiamas maišytuvas praustuvui Eurosmart Cosmopolitan T, su vandens maišymu, savaime užsidarantis	262.00
	36265000	Paspaudžiamas maišytuvas praustuvui Euroeco Cosmopolitan T, be vandens maišymo, savaime užsidarantis	107.00

Vandens maišytuvai

	Kodas	Pavadinimas	Kaina su PVM
Paspaudžiami maišytuvai			
	36268000	Paspaudžiamas maišytuvas dušui Euroeco Cosmopolitan T, be vandens maišymo, savaimė užsidarantis	98.00
Dušo galvutės			
	27852000	Tempesta Ø10 (1 srovės Rain tipo)	18.00
	27663000	Power & Soul Ø13 (4 srovių tipo)	111.00
	27663LS0	Power & Soul 13 balta (4 srovių tipo)	119.00
Kiti priedai			
	26332000	Komplektas Sena Trigger Spray 35 su bidetta dušeliu (bidetta dušelis, dušo žarna 125 mm ir laikiklis)	161.00
	27596000	Lentynėlė dušo komplektams Euphoria ir Tempesta	6.00
	28628000	Dušo laikiklis su jungtimi dušui Relaxa, 1/2"	32.00
	27057000	Jungtis potinkiniam dušui Rainshower	49.00
	27057LS0	Jungtis potinkiniam dušui Rainshower, balta	57.00
	48166000	Valiklis maišytuvų paviršiams, 500 ml	13.00

Vandens maišytuvai

	Kodas	Pavadinimas	Kaina su PVM
Cubista			
	2801ORAS	Maišytuvas stalviršiui su dugno vožtuvu „click-clack“	242.00
	2804	Maišytuvas praustuvui su dugno vožtuvu „click-clack“	169.00
	2805ORAS	Maišytuvas praustuvui ilgesniu snapu su dugno vožtuvu „click-clack“	197.00
	2806	Maišytuvas praustuvui ilgesniu snapu su dugno vožtuvu „click-clack“ ir bidette dušeliu	258.00
	2808	Maišytuvas praustuvui su dugno vožtuvu „click-clack“ ir bidette dušeliu	232.00
	2810	Maišytuvas praustuvui	149.00
	2818F	Maišytuvas bidė su dugno vožtuvu „click-clack“ ir lankščiomis jungtimis	169.00
	2838F	Maišytuvas plautuvei lankščiomis jungtimis	221.00
	2870U	Maišytuvas dušui termostatinis	302.00
	2875U	Maišytuvas voniai / dušui termostatinis	353.00
	2814F	Maišytuvas praustuvui bekontaktinis su temperatūros reguliavimo rankenėle, 6V	294.00
	2816F	Maišytuvas praustuvui bekontaktinis su temperatūros reguliavimo rankenėle ir bidette dušeliu, 6V	326.00
	2887	Dalis dekoratyvinė potinkiniam termostatiniam dušo maišytuvui	154.00
	2888	Dalis dekoratyvinė potinkiniam termostatiniam vonios / dušo maišytuvui	154.00
	7137	Dalis potinkinė termostatiniam dušo maišytuvui	200.00
7138	Dalis potinkinė termostatiniam vonios / dušo maišytuvui	247.00	
Optima			
	1714F	Maišytuvas praustuvui bekontaktinis, su temperatūros reguliavimo rankenėle, 6V	216.00
	2710F	Maišytuvas praustuvui	137.00
	2700F	Maišytuvas praustuvui su dugno vožtuvu "click-clack"	150.00
	2712F	Maišytuvas praustuvui su bidette dušeliu	189.00
	2713F	Maišytuvas praustuvui su nuotolinio valdymo išmaniuoju bidette dušeliu	387.00
	2711F	Maišytuvas praustuvui su nuotolinio valdymo išmaniuoju mygtuku	337.00
	2715F	Maišytuvas praustuvui su nuotolinio valdymo išmaniuoju bidette dušeliu ir išmaniuoju mygtuku	438.00
	2720F	Maišytuvas plautuvei su bekontaktine funkcija	482.00
	2722F	Maišytuvas plautuvei su bekontaktine funkcija ir displėjumi	586.00
	7160U	Termostatinis maišytuvas dušui	189.00
	7140U	Termostatinis maišytuvas voniai / dušui	236.00
	Twista		
	3810F	Maišytuvas praustuvui be dv.	123.00
	3806F	Maišytuvas praustuvui be dv.	136.00



Vandens maišytuvai

	Kodas	Pavadinimas	Kaina su PVM
Twista			
	3840U	Maišytuvas voniai/dušui	165.00
	3838F	Maišytuvas plautuvei aukštu snapu	228.00
Saga			
	3910F	Maišytuvas praustuvui be dv.	75.00
	3911F	Maišytuvas praustuvui XL be dv.	85.00
	3912F	Maišytuvas bidė be dv.	130.00
	3907F	Maišytuvas praustuvui, aukštu snapu be dv.	160.00
	3918F	Maišytuvas bidė su dv.	100.00
	3963Y	Maišytuvas dušui	100.00
	3940Y	Maišytuvas voniai / dušui	105.00
	3942Y	Maišytuvas voniai / dušui su 30 cm snapu	157.00
	3930F	Maišytuvas plautuvei	85.00
	3933F	Maišytuvas plautuvei aukštu snapu	95.00
	3931F	Maišytuvas plautuvei aukštu snapu šoninis	190.00
Polara			
	1411F	Maišytuvas praustuvui be dv.	65.00
	1400F	Maišytuvas praustuvui su dv.	72.00
	1420F	Maišytuvas plautuvei	80.00

Vandens maišytuvai

	Kodas	Pavadinimas	Kaina su PVM
   	1438F	Maišytuvas plautuvei aukštu snapu	90.00
	1440Y	Maišytuvas voniai / dušui	93.00
	1446Y	Maišytuvas voniai / dušui su 35 cm snapu	130.00
	1486	Dušo maišytuvo potinkinė dalis	83.00
	1487	Dušo maišytuvo dangtelis	32.00
Electra			
 	6150F	Maišytuvas praustuvui bekontaktinis su temperatūros reguliavimo rankenėle, 6V	285.00
	6120F	Maišytuvas praustuvui bekontaktinis su temperatūros reguliavimo rankenėle, 12V	285.00
	6155F	Maišytuvas praustuvui bekontaktinis 6V	315.00
	6151F	Maišytuvas praustuvui bekontaktinis 6V	315.00
	199275	Maitinimo šaltinis 230V/12V DC 1A	63.00
Safira			
	1010F	Maišytuvas praustuvui be dv.	99.00
	1011F	Maišytuvas praustuvui XL be dv.	113.00
	1015F	Maišytuvas praustuvui sukiojamu snapu	135.00
 	1040U	Maišytuvas voniai / dušui	163.00
	1360U	Termostatinis maišytuvas dušui	168.00



Vandens maišytuvai

	Kodas	Pavadinimas	Kaina su PVM
	1340U	Termostatinis maišytuvas voniai / dušui	252.00
	1030F	Maišytuvas plautuvei	125.00
	1028F	Maišytuvas plautuvei	218.00
Nova			
	7460U	Maišytuvas dušui (kairinis)	140.00
	7470U	Maišytuvas dušui (dešininis)	163.00
	7462U	Maišytuvas voniai / dušui (kairinis)	180.00
	7446X	Maišytuvas voniai / dušui 30 cm snapeliu (kairinis)	235.00
Eterna			
	6370U	Maišytuvas dušui, 3V	358.00
	6375U	Maišytuvas voniai / dušui, 3V	410.00
Potinkinės termostatinės sistemos			
	2081	Vonios ir dušo maišytuvo potinkinė dalis	109.00
	2098	Vonios ir dušo maišytuvo dekoratyvinė dalis	584.00
	2080	Vonios ir dušo maišytuvo potinkinė dalis	75.00
	3988	Vonios ir dušo maišytuvo dekoratyvinė dalis, Saga	150.00
	1486	Dušo maišytuvo potinkinė dalis	83.00
	3989	Dušo maišytuvo dekoratyvinė dalis, Saga	40.00







Vandens maišytuvai

	Kodas	Pavadinimas	Kaina su PVM
Signa dušo sistemos			
	6392U-11	Termostatinė lietaus dušo sistema su rankiniu dušu	1264.00
	6392U-15	Termostatinė lietaus dušo sistema su rankiniu dušu	1264.00
Hydra dušo sistemos			
	391	HYDRA lietaus dušo komplektas: antikalkinė dušo galva (Ø238 mm, reguliuojamas pasvyrimo kampas), dušo stovas su lanksčia jungtimi, perjungiklis su snapu, lentynėlė muilui ir šampūnui	442.00
	392	HYDRA lietaus dušo komplektas: antikalkinė dušo galva (Ø238 mm, reguliuojamas pasvyrimo kampas), dušo stovas su lanksčia jungtimi, antikalkinė 105 mm dušo galvutė su normalia ir masažine funkcijomis, 1500 mm dušo žarna, perjungiklis, dušo laikiklis, lentynėlė	536.00
	2890U	HYDRA dušo galva su stovu ir termostatinio maišytuvu dušui Cubista (2870U)	593.00
	2891U	HYDRA dušo sistema (391) su termostatinio maišytuvu dušui Cubista (2870U)	751.00
	2892U	HYDRA dušo sistema (392) su termostatinio maišytuvu dušui Cubista (2870U)	868.00
Optima dušo sistemos			
	7192U	Termostatinė lietaus dušo sistema su rankiniu dušu	662.00
	7193U	Termostatinė lietaus dušo sistema su snapu	757.00
Dušo komplektai, stovai			
	520	Komplektas dušo Apollo (antikalkinė dušo galvutė)	50.00
	350	Komplektas dušo Sensiva (2 srovių tipai)	85.00
	390	Komplektas dušo HYDRA: antikalkinė 105 mm dušo galvutė su normalia ir masažine funkcijomis, 1500 mm sukiojama dušo žarna, dušo stovas su lanksčia jungtimi, dušo laikiklis, lentynėlė muilui ir šampūnui	157.00
	500	Komplektas dušo Natura (2 srovių tipai, antikalkinė dušo galvutė su ekonominiu režimu)	98.00
Lauko čiaupai			
	431415	Lauko čiaupas Dn15, maksimalus ilgis 450 mm, neužšalantis	121.00
	431515	Lauko čiaupas Dn15, maksimalus ilgis 1000 mm, neužšalantis	142.00



Vandens maišytuvai

	Kodas	Pavadinimas	Kaina su PVM
Sudėtinės dalys ir reikmenys			
	178890-2	Teleskopinė lėkštelė / pora	8.71
	203504-2	Lėkštelė / pora	4.11
	203105-2	Ekscentrikas be užsklandos / pora	7.62
	281205-2	Ekscentrikas su užsklanda / pora	15.00
	211215	Snapas 150 mm	31.00
	211220	Snapas 200 mm	31.00
	211225	Snapas 250 mm	34.00
	211230	Snapas 300 mm	34.00
	211235	Snapas 350 mm	46.00
	211240	Snapas 400 mm	46.00
	221220	Snapas su perjungėju 85 mm	46.00
	200100	Diverteris dušui automatinis	33.00
	209695	Diverteris dušui automatinis	23.00
	241014	Žarna dušui 1,5 m	10.00
	241020	Žarna dušui 2 m	15.00
	241014-60	Žarna dušui 1,5m matinė	13.00
	241060-60	Žarna dušui Hydra 1,5m matinė	17.00
	241064-60	Žarna dušui Hydra 0,7m matinė	16.00
	242080	Dušo galvutė Hydra (2 srovių tipai, antikalkinė)	74.00
	242010	Dušo galvutė Sensiva (2 srovių tipai, antikalkinė)	39.00
	252020	Dušo galvutė Apollo (antikalkinė)	18.00
	242050	Dušelis Bidetta su mygtuku	19.00

Vandens maišytuvai

	Kodas	Pavadinimas	Kaina su PVM
	272050	Dušelis Bidetta su mygtuku Optima	25.00
	532	Dušo komplektas Apollo (rankinis dušas, dušo žarna ir laikiklis)	34.00
	272040	Dušo komplektas Bidetta (rankinis dušas, dušo žarna ir laikiklis)	44.00
	251080	Laikiklis dušui reguliuojamas Hydra	26.00
	251500	Laikiklis dušui Sensiva	4.72
	253100	Laikiklis dušui reguliuojamas	6.90
	253080	Šampūno/ muilo laikiklis Hydra	26.00











Vandens maišytuvai

	Kodas	Pavadinimas	Kaina su PVM
Estetic			
	41218051	Maišytuvas praustuvui	153.00
	4121805123	Maišytuvas praustuvui juodas	260.00
	4121805141	Maišytuvas praustuvui baltas matinis	260.00
	41218251	Maišytuvas praustuvui paaukštintas	210.00

Vandens maišytuvai











	Kodas	Pavadinimas	Kaina su PVM
Estetic			
	4121825123	Maišytuvus praustuvui paaukštintas juodas	357.00
	4121825141	Maišytuvus praustuvui paaukštintas baltas matinis	357.00
	41218004	Maišytuvus dušui	195.00
	4121800423	Maišytuvus dušui juodas	331.00
	4121800441	Maišytuvus dušui baltas matinis	331.00
	41218304	Termostatinis maišytuvus dušui	192.00
	4121830423	Termostatinis maišytuvus dušui juodas	326.00
	4121830441	Termostatinis maišytuvus dušui baltas matinis	326.00
Nautic			
	41214041	Maišytuvus prautuvui su dugno vožtuvu	134.00
	41214141	Maišytuvus prautuvui su dugno vožtuvu ir bidette dušeliu	198.00
	41214045	Maišytuvus praustuvui, snapas 150 mm	145.00

Vandens maišytuvai

	Kodas	Pavadinimas	Kaina su PVM
Nautic			
	41214145	Maišytuvas praustuvui, snapas 150 mm su bidette dušeliu	206.00
	41214071	Maišytuvas bidė su dugno vožtuvu	193.00
	41214023	Maišytuvas voniai su diverteriu	213.00
	41214014	Maišytuvas dušui	153.00
	41204055	Maišytuvas plautuvei	164.00
Nordic 3			
	41215625	Dušo komplektas termostatinis maišytuvas su keturkampe dušo galva	470.00
	41103250	Dušo komplektas su stovu	78.00
	41217143	Termostatinis maišytuvas iš vonios krašto*	489.00
	41638390	Snapas termostatiniam maišytuvui iš vonios krašto*	65.00
	FG0105070	Lauko čiaupas, maksimalus ilgis 1000 mm, neužšalantis	76.00
	FG0105060	Lauko čiaupas, maksimalus ilgis 400mm, neužšalantis	60.00

*Netinka akmens masės vonioms.









Termostatiniai maišytuvai ir dušo komplektai

	Kodas	Pavadinimas	Kaina su PVM
	X070096	Termostatinis sieninis dušo maišytuvas TE 033.00/150	199.00
	X070097	Termostatinis sieninis vonios/dušo maišytuvas TE 023.00/150	235.00
	X070034	Termostatinis sieninis dušo maišytuvas TE 032.00/150	155.00
	X070047	Termostatinis sieninis vonios/dušo maišytuvas TE 022.00/150	185.00
	X070051	Termostatinis sieninis dušo maišytuvas TE 072.00/150	145.00
	X070046	Termostatinis sieninis vonios/dušo maišytuvas TE 082.00/150	195.00
	X070058	Dušo komplektas TE 091.00/150, dušo stovas su termostatinium maišytuvu	349.00
	X070098	Dušo komplektas TE 092.00/150, dušo stovas su termostatinium maišytuvu	449.00
	X070099	Dušo komplektas TE 093.00/150, dušo stovas su termostatinium maišytuvu	419.00
	X070103	Dušo komplektas 10° TD091.00/150, dušo stovas su termostatinium maišytuvu	399.00





Vandens maišytuvai plautuvėms

	Kodas	Pavadinimas	Kaina su PVM
Wellfresh			
	120-0179-563	Atskiras išbėgimas filtruotam vandeniui, su keičiamu Brita P1000 filtru, nerūdijantis plienas	308.00
	120-0381-128	Atskiras išbėgimas filtruotam vandeniui, be keičiamo Brita P1000 filtro, nerūdijantis plienas	269.00
	120-0179-564	Kranelis šaltam filtruotam vandeniui, su keičiamu Brita P1000 filtru, nerūdijantis plienas	161.00
	120-0381-129	Kranelis šaltam filtruotam vandeniui, be keičiamo Brita P1000 filtro, nerūdijantis plienas	122.00
Grammy			
	115-0295-225	Su ištraukiama žarna, nerūdijantis plienas	439.00
	115-0295-224	Fiksuotu snapu, nerūdijantis plienas	381.00
Sinos			
	115-0259-976	Su ištraukiama žarna, nerūdijančio plieno atspalvis	373.00
	115-0259-975	Su ištraukiama žarna, chromuotas	311.00
	115-0259-974	Fiksuotu snapu, nerūdijančio plieno atspalvis	326.00
	115-0259-973	Fiksuotu snapu, chromuotas	265.00
Flexus-S Jet			
	115-0486-992	Su ištraukiama žarna, chromuotas	199.00
Active Neo			
	115-0373-961	Su ištraukiama žarna, chromuotas	228.00
	115-0373-942	Chromas	196.00
Smart			
	115-0391-482	Su ištraukiama žarna, chromuotas	146.00
	115-0391-460	Chromas	88.00
Format			
	115-0177-751	Fiksuotu snapu, chromuotas	186.00

Vandens maišytuvai plautuvėms



	Kodas	Pavadinimas	Kaina su PVM
Fluence 	115-0352-510	Su ištraukiama žarna, chromuotas	233.00
	115-0352-508	Fiksuotu snapu, chromuotas	187.00
Argos 	115-0259-703	Su ištraukiama žarna, chromuotas	229.00
	115-0259-701	Fiksuotu snapu, chromuotas	186.00
Atlas 	115-0083-791	Su ištraukiama žarna, nerūdijantis plienas	247.00
	115-0083-834	Fiksuotu snapu, nerūdijantis plienas	206.00
Ambient 	115-0373-947	Su ištraukiama žarna, chromuotas	228.00
	115-0373-950	Su ištraukiama žarna, spalva chromas/juodas	228.00
	115-0373-949	Su ištraukiama žarna, spalva chromas/baltas	228.00
	115-0373-926	Fiksuotu snapu, chromuotas	196.00
Neptune-Evo 	115-0373-943	Su ištraukiama žarna, chromuotas	218.00
	115-0373-945	Su ištraukiama žarna, spalva chromas/juodas	218.00
	115-0373-944	Su ištraukiama žarna, spalva chromas/baltas	218.00
	115-0373-928	Fiksuotu snapu, chromuotas	188.00
	115-0373-930	Fiksuotu snapu, spalva chromas/juodas	188.00
	115-0373-929	Fiksuotu snapu, spalva chromas/baltas	188.00
Leda 	115-0150-473	Su ištraukiama žarna, nerūdijantis plienas	247.00
	115-0150-476	Fiksuotu snapu, nerūdijantis plienas	206.00
Tico 	115-0177-635	Cromas	128.00
	115-0197-814	*Granitas, biežinė (beige) spalva	156.00
	115-0197-769	*Granitas, onikso spalva	156.00
<i>* Galimi kiti granito spalvų variantai: grafitas, akmens pilka, balta, sachara, onikso, šokolado, magnolia, kašmyro, umbra. Pasirinkus kitą spalvą kaina nesikeičia.</i>			
Pio 	115-0323-157	Cromas	91.00
	115-0323-263	Granitas, biežinė (beige) spalva	111.00
	115-0323-503	Granitas, onikso spalva	111.00

Vandens maišytuvai plautuvėms

	Kodas	Pavadinimas	Kaina su PVM
Platino			
	115-0029-586	Chromas	83.00
	115-0029-588	Granitas, biezinė (beige) spalva	97.00
	115-0029-589	Granitas, grafito spalva	97.00
Samoa			
	115-0046-072	Chromas	135.00
	115-0458-915	Nerūdijančio plieno atspalvis	148.00
Bat 650			
	115-0156-315	Chromas	77.00
	115-0364-903	Nerūdijančio plieno atspalvis	91.00
Novara Plus			
	115-0347-111	Su ištraukiama žarna, chromuotas	88.00
	115-0347-142	Fiksuotu snapu, chromuotas	55.00
	115-0470-675		153.00
	115-0470-674		153.00
	115-0470-670		153.00
	115-0470-669		153.00
	115-0470-662		153.00
	115-0470-663		153.00
	115-0470-665		153.00
	115-0470-666		153.00
115-0470-667		153.00	
115-0470-668		153.00	







Vandens maišytuvai plautuvėms

	Kodas	Pavadinimas	Kaina su PVM
	115-0380-641	Chromas	67.00
	Skysto muilo dozatorius Novita		
	119-0150-262	Chromas	69.00
	119-0155-993	Nerūdijančio plieno atspalvis	86.00
	119-0177-893	Nerūdijantis plienas	164.00



Vandens maišytuvai ir kiti įrenginiai

	Kodas	Pavadinimas	Kaina su PVM
	Sensoriniai maišytuvai		
	012750699	Praustuvui ModusE 9v sumaišytam vandeniui	267.00
	012730699	Praustuvui ModusE sumaišytam vandeniui nuo elektros	288.00
	012760699	Praustuvui ModusE 9v su maišymo vožtuvu	283.00
	012740699	Praustuvui ModusE su maišymo vožtuvu nuo elektros	310.00
	WC vandens nuleidimo mechanizmas SCHELLOMAT		
	022020699	3/4 i	67.00
	031000699	vamzdis WC vandens nubėgimo, Ø28, 600 x 200 mm	71.00
	Pisuro vandens nuleidimo mechanizmas SCHELLOMAT BASIC		
	024760699	Ø18 x 200 mm	83.00
	Vandens padavimo vamzdelis su tarpine pisuarui		
	031050099	1/2" x 40 mm (tarpinė Ø32-38)	32.50
	Čiaupas sodui neužšalantis Polar		
	039970399	1/2"	112.00

Sensoriniai prietaisai

	Kodas	Pavadinimas	Kaina su PVM
Automatiniai pisuarų nuleidėjai - infraraudonosios sistemos (reaguoja į žmogų)			
	SLP02N	Pisuario nuleidėjas su montažine dėžute	193.00
	SLP02NZ	Pisuario nuleidėjas su įmontuotu maitinimo šaltiniu	227.00
	SLP02NP	Pisuario nuleidėjas su pjezo sistema	272.00
	SLP02N	Pisuario nuleidėjas su montažine dėžute, 24V	193.00
	SLP02NZ	Pisuario nuleidėjas su įmontuotu maitinimo šaltiniu, 230V	227.00
	SLP09K	Virštinkinis autonominis daviklis pisuarui, maitinimas 9V baterija, chromuotas	268.00
Pisuarai su automatinio nuplovimo įtaisu, reaguojantys į turinį			
	SLP19RS	Pisuaras Golem su įmontuotu radariniu nuplovėju	479.00
	SLP19RZ	Pisuaras Golem su įmontuotu radariniu nuplovėju ir maitinimo šaltiniu	524.00
	SLP12RZ	Pisuaras Vila su įmontuotu radariniu nuplovėju ir maitinimo šaltiniu, be dangčio, 230V	651.00
	SLP37RZ	Pisuaras Vila su įmontuotu radariniu nuplovėju ir maitinimo šaltiniu, su dangčiu, 230V	794.00
Automatiniai maišytuvai praustuvams ir plautuvėms			
	SLU02N	Maišytuvas praustuvui su šilto ir šalto vandens srautais, integruota elektronika	303.00
	SLU01N	Maišytuvas praustuvui šaltam arba sumaišytam vandeniui, integruota elektronika	279.00
	SLU37	Maišytuvas praustuvui su šilto ir šalto vandens srautais, integruota elektronika, 24V	342.00
	SLU39	Snapas iš sienos šaltam arba sumaišytam vandeniui su sensoriumi, blizgus 24V DC	265.00
	SLU39X	Snapas iš sienos šaltam arba sumaišytam vandeniui su sensoriumi, matinis 24V DC	246.00
	SLU39PX	Snapas iš sienos šaltam arba sumaišytam vandeniui su pjezo sistema, matinis 24V DC	256.00

Sensoriniai prietaisiai

	Kodas	Pavadinimas	Kaina su PVM
	SLU45	Maišytuvas praustuvui šaltam arba sumaišytam vandeniui, integruota elektronika, 24V	329.00
	SLU46	Maišytuvas praustuvui su šilto ir šalto vandens srautais, integruota elektronika, 24V	380.00
	SLU25B	Maišytuvas praustuvui, iš sienos, termostatinis, integruota elektronika, 9V	619.00
	SLU43B	Snapas iš sienos šaltam arba sumaišytam vandeniui, integruota elektronika, 6V	313.00
Automatiniai dušų valdymo įtaisai			
	SLS01N	Dušo daviklis su montažine dėžute, paruoštam vandeniui, reaguoja į žmogų, 24V	193.00
	SLS01NP	Dušo daviklis su montažine dėžute, paruoštam vandeniui, pjezo sistema, 24V	224.00
Automatiniai WC davikliai			
	SLW01NK	WC nuplovimo daviklis, skirtas pajungti tiesiai nuo vamzdyno, su montažine dėžute, reaguoja į žmogų	290.00
	SLW02PA	WC nuplovimo daviklis, skirtas pajungti tiesiai nuo vamzdyno, su montažine dėžute, pjezo sistema, 24V	488.00
	SLW03PA	WC nuplovimo daviklis prie neįgalųjų unitazų, skirtas pajungti tiesiai nuo vamzdyno, su montažine dėžute, pjezo sistema, 24V	431.00
Maitinimo šaltiniai			
	SLZ01Y	Maitinimo šaltinis tinkamas 2'iems elektroniniams maišytuvams arba elektrinėms sistemoms; 5'iems pisuarams; 4'iems unitazams	53.00
	SLZ01Z	Maitinimo šaltinis tinkamas 4'iems elektroniniams maišytuvams arba elektrinėms sistemoms; 9'iems pisuarams; 7'iems unitazams	71.00
	SLZ06	Maitinimo šaltinis vienam davikliui	51.00

Dušo kabinos

	Kodas	Pavadinimas	Matmenys (mm)	Kaina su PVM
Supernova - pusapvalės dušo kabinos				
	3114010011	SKCP4-80 baltas profilis + plastikas(Pearl)	775-795 x 775-795 x 1850	295.00
	31140100Z1	SKCP4-80 baltas profilis + skaidrus(Transparent) stiklas	775-795 x 775-795 x 1850	445.00
	31140100ZG	SKCP4-80 baltas profilis + matinis(Grape) stiklas	775-795 x 775-795 x 1850	475.00
	3117010011	SKCP4-90 baltas profilis + plastikas(Pearl)	875-895 x 875-895 x 1850	299.00
	31170100Z1	SKCP4-90 baltas profilis + skaidrus(Transparent) stiklas	875-895 x 875-895 x 1850	449.00
	31170100ZG	SKCP4-90 baltas profilis + matinis(Grape) stiklas	875-895 x 875-895 x 1850	479.00
<p><i>Dušo kabinos iš keturių elementų, stumdomomis durimis. Spindulys 500mm</i> <i>Tinkami dušo padėklai:</i> <i>- Ronda, Elipso, Elipso Pro, Elipso Pro Flat, Elipso Pro Chrome</i></p>				
Supernova - dušo durys				
	00V4010211	ASDP3-80 baltas profilis + plastikas(Pearl)	770-810 x 1880	189.00
	00V40102Z1	ASDP3-80 baltas profilis + skaidrus(Transparent) stiklas	770-810 x 1880	239.00
	00V40102ZG	ASDP3-80 baltas profilis + matinis(Grape) stiklas	770-810 x 1880	239.00
	00V40U0211	ASDP3-80 matinio chromo(satino) spalvos profilis + plastikas(Pearl)	770-810 x 1880	189.00
	00V40U02Z1	ASDP3-80 matinio chromo(satino) spalvos profilis + skaidrus(Transparent) stiklas	770-810 x 1880	239.00
	00V40U02ZG	ASDP3-80 matinio chromo(satino) spalvos profilis + matinis(Grape) stiklas	770-810 x 1880	239.00
	00V7010211	ASDP3-90 baltas profilis + plastikas(Pearl)	870-910 x 1880	199.00
	00V70102Z1	ASDP3-90 baltas profilis + skaidrus(Transparent) stiklas	870-910 x 1880	245.00
	00V70102ZG	ASDP3-90 baltas profilis + matinis(Grape) stiklas	870-910 x 1880	245.00
	00V70U0211	ASDP3-90 matinio chromo(satino) spalvos profilis + plastikas(Pearl)	870-910 x 1880	199.00
	00V70U02Z1	ASDP3-90 matinio chromo(satino) spalvos profilis + skaidrus(Transparent) stiklas	870-910 x 1880	245.00
	00V70U02ZG	ASDP3-90 matinio chromo(satino) spalvos profilis + matinis(Grape) stiklas	870-910 x 1880	245.00
	00VA010211	ASDP3-100 baltas profilis + plastikas(Pearl)	970-1010 x 1880	209.00
	00VA0102Z1	ASDP3-100 baltas profilis + skaidrus(Transparent) stiklas	970-1010 x 1880	255.00
00VA0102ZG	ASDP3-100 baltas profilis + matinis(Grape) stiklas	970-1010 x 1880	255.00	
00VA0U0211	ASDP3-100 matinio chromo(satino) spalvos profilis + plastikas(Pearl)	970-1010 x 1880	209.00	

Dušo kabinos

	Kodas	Pavadinimas	Matmenys (mm)	Kaina su PVM
Supernova - dušo durys				
	00VA0U02Z1	ASDP3-100 matinio chromo(satino) spalvos profilis + skaidrus(Transparent) stiklas	970-1010 x 1880	255.00
	00VA0U02ZG	ASDP3-100 matinio chromo(satino) spalvos profilis + matinis(Grape) stiklas	970-1010 x 1880	255.00
	00VD010211	ASDP3-110 baltas profilis + plastikas(Pearl)	1070-1110 x 1880	219.00
	00VD0102Z1	ASDP3-110 baltas profilis + skaidrus(Transparent) stiklas	1070-1110 x 1880	265.00
	00VD0102ZG	ASDP3-110 baltas profilis + matinis(Grape) stiklas	1070-1110 x 1880	265.00
	00VG010211	ASDP3-120 baltas profilis + plastikas(Pearl)	1170-1210 x 1880	229.00
	00VG0102Z1	ASDP3-120 baltas profilis + skaidrus(Transparent) stiklas	1170-1210 x 1880	285.00
	00VG0102ZG	ASDP3-120 baltas profilis + matinis(Grape) stiklas	1170-1210 x 1880	285.00
	00VJ010211	ASDP3-130 baltas profilis + plastikas(Pearl)	1270-1310 x 1880	239.00
	00VJ0102Z1	ASDP3-130 baltas profilis + skaidrus(Transparent) stiklas	1270-1310 x 1880	295.00
	00VJ0102ZG	ASDP3-130 baltas profilis + matinis(Grape) stiklas	1270-1310 x 1880	295.00
<p><i>Stumdamos dušo durys (L - į kairę, R - į dešinę pusę) iš trijų elementų</i> <i>Tinkami dušo padėklai:</i> - Angela, Aneta, Perseus, Perseus Pro, Gigant Pro, Perseus Pro Flat, Gigant Pro Flat, Perseus Pro Chrome, Gigant Pro Chrome</p>				
Supernova - kvadratinės dušo kabinos (kombinuojami du vienetai)				
	14V3010211	SRV2-75 baltas profilis + plastikas (Perl)	720-740 x 1850	119.00
	14V30102Z1	SRV2-75 baltas profilis + skaidrus (Transparent) stiklas	720-740 x 1850	145.00
	14V30102ZG	SRV2-75 baltas profilis + matinis (Gape) stiklas	720-740 x 1850	145.00
	14V4010211	SRV2-80 baltas profilis + plastikas (Perl)	770-790 x 1850	129.00
	14V40102Z1	SRV2-80 baltas profilis + skaidrus (Transparent) stiklas	770-790 x 1850	149.00
	14V40102ZG	SRV2-80 baltas profilis + matinis (Gape) stiklas	770-790 x 1850	149.00
	14V7010211	SRV2-90 baltas profilis + plastikas (Perl)	870-890 x 1850	139.00
	14V70102Z1	SRV2-90 baltas profilis + skaidrus (Transparent) stiklas	870-890 x 1850	165.00
	14V70102ZG	SRV2-90 baltas profilis + matinis (Gape) stiklas	870-890 x 1850	165.00
	14V70U0211	SRV2-90 matinio chromo (satin) profilis + plastikas (Perl)	870-890 x 1850	139.00
	14V70U02Z1	SRV2-90 matinio chromo (satin) profilis + skaidrus (Transparent) stiklas	870-890 x 1850	165.00
	14V70U02ZG	SRV2-90 matinio chromo (satin) profilis + matinis (Gape) stiklas	870-890 x 1850	165.00
	14VA010211	SRV2-100 baltas profilis + plastikas (Perl)	970-990 x 1850	149.00

Dušo kabinos

	Kodas	Pavadinimas	Matmenys (mm)	Kaina su PVM
Supernova - kvadratinės dušo kabinos (kombinuojami du vienetai)				
	14VA0102Z1	SRV2-100 baltas profilis + skaidrus (Transparent) stiklas	970-990 x 1850	185.00
	14VA0102ZG	SRV2-100 baltas profilis + matinis (Gape) stiklas	970-990 x 1850	185.00
Pivot - pusapvalės dušo kabinos				
	37644100Z1	PSKK3-80 baltas profilis ir blizgaus chromo spalvos rankenėlė + skaidrus(Transparent) stiklas	770-795 x 770-795 x 1900	419.00
	37644101Z1	PSKK3-80 baltas profilis ir rankenėlė + skaidrus (Transparent) stiklas	770-795 x 770-795 x 1900	419.00
	37644U00Z1	PSKK3-80 matinio chromo(satino) spalvos profilis ir rankenėlė + skaidrus(Transparent) stiklas	770-795 x 770-795 x 1900	429.00
	37677100Z1	PSKK3-90 baltas profilis ir blizgaus chromo spalvos rankenėlė + skaidrus(Transparent) stiklas	870-895 x 870-895 x 1900	449.00
	37677101Z1	PSKK3-90 baltas profilis ir rankenėlė + skaidrus (Transparent) stiklas	870-895 x 870-895 x 1900	449.00
	37677U00Z1	PSKK3-90 matinio chromo(satino) spalvos profilis ir rankenėlė + skaidrus(Transparent) stiklas	870-895 x 870-895 x 1900	459.00
	376AA100Z1	PSKK3-100 baltas profilis ir blizgaus chromo spalvos rankenėlė + skaidrus(Transparent) stiklas	970-995 x 970-995 x 1900	459.00
	376AA101Z1	PSKK3-100 baltas profilis ir rankenėlė + skaidrus (Transparent) stiklas	970-995 x 970-995 x 1900	459.00
	376AAU00Z1	PSKK3-100 matinio chromo(satino) spalvos profilis ir rankenėlė + skaidrus(Transparent) stiklas	970-995 x 970-995 x 1900	469.00
<p><i>Dušo kabinos iš trijų elementų, varstomomis durimis. Spindulys 500mm</i> <i>Tinkami dušo padėklai:</i> <i>- Ronda, Elipso, Elipso Pro, Elipso Pro Flat, Elipso Pro Chrome</i></p>				
Pivot - dušo durys				
	03G40100Z1	PDOP1-80 baltas profilis ir blizgaus chromo spalvos rankenėlė + skaidrus(Transparent) stiklas	761-811 x 1900	289.00
	03G40101Z1	PDOP1-80 baltas profilis ir rankenėlė + skaidrus (Transparent) stiklas	761-811 x 1900	289.00
	03G40U00Z1	PDOP1-80 matinio chromo(satino) spalvos profilis ir rankenėlė + skaidrus(Transparent) stiklas	761-811 x 1900	299.00
	03G70100Z1	PDOP1-90 baltas profilis ir blizgaus chromo spalvos rankenėlė + skaidrus(Transparent) stiklas	861-911 x 1900	299.00
	03G70101Z1	PDOP1-90 baltas profilis ir rankenėlė + skaidrus (Transparent) stiklas	861-911 x 1900	299.00
	03G70U00Z1	PDOP1-90 matinio chromo(satino) spalvos profilis ir rankenėlė + skaidrus(Transparent) stiklas	861-911 x 1900	309.00
<p><i>Varstomos dušo durys iš vieno elemento</i> <i>Tinkami dušo padėklai:</i> <i>- Angela, Anefa, Perseus, Perseus Pro, Gigant Pro, Perseus Pro Flat, Gigant Pro Flat, Perseus Pro Chrome, Gigant Pro Chrome</i></p>				

Dušo kabinos

	Kodas	Pavadinimas	Matmenys (mm)	Kaina su PVM
Blix - pusapvalės dušo kabinos				
	3B240100Z1	BLCP4-80 baltas profilis + skaidrus (Transparent) stiklas	775x795 x 1900	415.00
	3B240C00Z1	BLCP4-80 blizgaus chromo profilis + skaidrus (Transparent) stiklas	775x795 x 1900	435.00
	3B240U00Z1	BLCP4-80 matinio chromo (satin) profilis + skaidrus (Transparent) stiklas	775x795 x 1900	455.00
	3B240100ZH	BLCP4-80 baltas profilis + tamsintas (Grafit) stiklas	775x795 x 1900	459.00
	3B240C00ZH	BLCP4-80 blizgaus chromo profilis + tamsintas (Grafit) stiklas	775x795 x 1900	459.00
	3B240U00ZH	BLCP4-80 matinio chromo (satin) profilis + tamsintas (Grafit) stiklas	775x795 x 1900	499.00
	3B240100ZG	BLCP4-80 baltas profilis + matinis (Grape) stiklas	775x795 x 1900	429.00
	3B240C00ZG	BLCP4-80 blizgaus chromo profilis + matinis (Grape) stiklas	775x795 x 1900	439.00
	3B240U00ZG	BLCP4-80 matinio chromo (satin) profilis + matinis (Grape) stiklas	775x795 x 1900	489.00
	3B270100Z1	BLCP4-90 baltas profilis + skaidrus (Transparent) stiklas	875x895 x 1900	435.00
	3B270C00Z1	BLCP4-90 blizgaus chromo profilis + skaidrus (Transparent) stiklas	875x895 x 1900	445.00
	3B270U00Z1	BLCP4-90 matinio chromo (satin) profilis + skaidrus (Transparent) stiklas	875x895 x 1900	485.00
	3B270100ZH	BLCP4-90 baltas profilis + tamsintas (Grafit) stiklas	875x895 x 1900	479.00
	3B270C00ZH	BLCP4-90 blizgaus chromo profilis + tamsintas (Grafit) stiklas	875x895 x 1900	479.00
	3B270U00ZH	BLCP4-90 matinio chromo (satin) profilis + tamsintas (Grafit) stiklas	875x895 x 1900	529.00
	3B270100ZG	BLCP4-90 baltas profilis + matinis (Grape) stiklas	875x895 x 1900	449.00
	3B270C00ZG	BLCP4-90 blizgaus chromo profilis + matinis (Grape) stiklas	875x895 x 1900	459.00
	3B270U00ZG	BLCP4-90 matinio chromo (satin) profilis + matinis (Grape) stiklas	875x895 x 1900	509.00
	<p><i>Dušo kabinos iš keturių elementų, stumdomomis durimis, spindulys 500mm</i> <i>Tinkami dušo padėklai:</i> <i>Ronda, Elipso, Elipso Pro, Elipso Pro Flat, Elipso Pro Chrome</i></p>			
Blix - pusapvalės žemos dušo kabinos				
	3B240140Z1	BLCP4-80 Sabina baltas profilis + skaidrus (Transparent) stiklas	775x795 x 1750	429.00
	3B240C40Z1	BLCP4-80 Sabina blizgaus chromo profilis + skaidrus (Transparent) stiklas	775x795 x 1750	429.00
	3B240U40Z1	BLCP4-80 Sabina matinio chromo (satin) profilis + skaidrus (Transparent) stiklas	775x795 x 1750	479.00
	3B240140ZH	BLCP4-80 Sabina baltas profilis + tamsintas (Grafit) stiklas	775x795 x 1750	459.00
	3B240C40ZH	BLCP4-80 Sabina blizgaus chromo profilis + tamsintas (Grafit) stiklas	775x795 x 1750	459.00
	3B240U40ZH	BLCP4-80 Sabina matinio chromo (satin) profilis + tamsintas (Grafit) stiklas	775x795 x 1750	499.00

Dušo kabinos

	Kodas	Pavadinimas	Matmenys (mm)	Kaina su PVM
Blix - pusapvalės žemos dušo kabinos				
	3B240140ZG	BLCP4-80 Sabina baltas profilis + matinis (Grape) stiklas	775x795 x 1750	449.00
	3B240C40ZG	BLCP4-80 Sabina blizgaus chromo profilis + matinis (Grape) stiklas	775x795 x 1750	449.00
	3B240U40ZG	BLCP4-80 Sabina matinio chromo (satin) profilis + matinis (Grape) stiklas	775x795 x 1750	499.00
	3B270140Z1	BLCP4-90 Sabina baltas profilis + skaidrus (Transparent) stiklas	875x895 x 1750	449.00
	3B270C40Z1	BLCP4-90 Sabina blizgaus chromo profilis + skaidrus (Transparent) stiklas	875x895 x 1750	449.00
	3B270U40Z1	BLCP4-90 Sabina matinio chromo (satin) profilis + skaidrus (Transparent) stiklas	875x895 x 1750	499.00
	3B270140ZH	BLCP4-90 Sabina baltas profilis + tamsintas (Grafit) stiklas	875x895 x 1750	469.00
	3B270C40ZH	BLCP4-90 Sabina blizgaus chromo profilis + tamsintas (Grafit) stiklas	875x895 x 1750	469.00
	3B270U40ZH	BLCP4-90 Sabina matinio chromo (satin) profilis + tamsintas (Grafit) stiklas	875x895 x 1750	529.00
	3B270140ZG	BLCP4-90 Sabina baltas profilis + matinis (Grape) stiklas	875x895 x 1750	469.00
	3B270C40ZG	BLCP4-90 Sabina blizgaus chromo profilis + matinis (Grape) stiklas	875x895 x 1750	469.00
	3B270U40ZG	BLCP4-90 Sabina matinio chromo (satin) profilis + matinis (Grape) stiklas	875x895 x 1750	529.00
<p><i>Dušo kabinos iš keturių elementų, stumdomomis durimis, spindulys 500mm</i> <i>Tinkami dušo padėklai:</i> <i>Sabina</i></p>				
Blix - kvadratinės dušo kabinos (kombinuojami 2 vnt.)				
	1XV40100Z1	BLRV2K-80 baltas profilis + skaidrus (Transparent) stiklas	775-790 x 1900	259.00
	1XV40C00Z1	BLRV2K-80 blizgaus chromo profilis + skaidrus (Transparent) stiklas	775-790 x 1900	259.00
	1XV40U00Z1	BLRV2K-80 matinio chromo (satin) profilis + skaidrus (Transparent) stiklas	775-790 x 1900	285.00
	1XV40100ZH	BLRV2K-80 baltas profilis + tamsintas (Grafit) stiklas	775-790 x 1900	289.00
	1XV40C00ZH	BLRV2K-80 blizgaus chromo profilis + tamsintas (Grafit) stiklas	775-790 x 1900	289.00
	1XV40U00ZH	BLRV2K-80 matinio chromo (satin) profilis + tamsintas (Grafit) stiklas	775-790 x 1900	319.00
	1XV40100ZG	BLRV2K-80 baltas profilis + matinis (Grape) stiklas	775-790 x 1900	299.00
	1XV40C00ZG	BLRV2K-80 blizgaus chromo profilis + matinis (Grape) stiklas	775-790 x 1900	299.00
	1XV40U00ZG	BLRV2K-80 matinio chromo (satin) profilis + matinis (Grape) stiklas	775-790 x 1900	329.00
	1XV70100Z1	BLRV2K-90 baltas profilis + skaidrus (Transparent) stiklas	875-890 x 1900	269.00
	1XV70C00Z1	BLRV2K-90 blizgaus chromo profilis + skaidrus (Transparent) stiklas	875-890 x 1900	269.00
	1XV70U00Z1	BLRV2K-90 matinio chromo (satin) profilis + skaidrus (Transparent) stiklas	875-890 x 1900	295.00

Dušo kabinos

	Kodas	Pavadinimas	Matmenys (mm)	Kaina su PVM
Blix - kvadratinės dušo kabinos (kombinuojami 2 vnt.)				
	1XV70100ZH	BLRV2K-90 baltas profilis + tamsintas (Grafit) stiklas	875-890 x 1900	299.00
	1XV70C00ZH	BLRV2K-90 blizgaus chromo profilis + tamsintas (Grafit) stiklas	875-890 x 1900	299.00
	1XV70U00ZH	BLRV2K-90 matinio chromo (satin) profilis + tamsintas (Grafit) stiklas	875-890 x 1900	329.00
	1XV70100ZG	BLRV2K-90 baltas profilis + matinis (Grape) stiklas	875-890 x 1900	309.00
	1XV70C00ZG	BLRV2K-90 blizgaus chromo profilis + matinis (Grape) stiklas	875-890 x 1900	309.00
	1XV70U00ZG	BLRV2K-90 matinio chromo (satin) profilis + matinis (Grape) stiklas	875-890 x 1900	339.00
	1XVA0100Z1	BLRV2K-100 baltas profilis + skaidrus (Transparent) stiklas	980-1000 x 1900	279.00
	1XVA0C00Z1	BLRV2K-100 blizgaus chromo profilis + skaidrus (Transparent) stiklas	980-1000 x 1900	279.00
	1XVA0U00Z1	BLRV2K-100 matinio chromo (satin) profilis + skaidrus (Transparent) stiklas	980-1000 x 1900	305.00
	1XVA0100ZH	BLRV2K-100 baltas profilis + tamsintas (Grafit) stiklas	980-1000 x 1900	319.00
	1XVA0C00ZH	BLRV2K-100 blizgaus chromo profilis + tamsintas (Grafit) stiklas	980-1000 x 1900	319.00
	1XVA0U00ZH	BLRV2K-100 matinio chromo (satin) profilis + tamsintas (Grafit) stiklas	980-1000 x 1900	349.00
	1XVA0100ZG	BLRV2K-100 baltas profilis + matinis (Grape) stiklas	980-1000 x 1900	329.00
	1XVA0C00ZG	BLRV2K-100 blizgaus chromo profilis + matinis (Grape) stiklas	980-1000 x 1900	329.00
	1XVA0U00ZG	BLRV2K-100 matinio chromo (satin) profilis + matinis (Grape) stiklas	980-1000 x 1900	359.00
	1XVD0100Z1	BLRV2K-110 baltas profilis + skaidrus (Transparent) stiklas	1080-1100 x 1900	289.00
	1XVD0C00Z1	BLRV2K-110 blizgaus chromo profilis + skaidrus (Transparent) stiklas	1080-1100 x 1900	299.00
	1XVD0U00Z1	BLRV2K-110 matinio chromo (satin) profilis + skaidrus (Transparent) stiklas	1080-1100 x 1900	315.00
	1XVD0100ZH	BLRV2K-110 baltas profilis + tamsintas (Grafit) stiklas	1080-1100 x 1900	339.00
	1XVD0C00ZH	BLRV2K-110 blizgaus chromo profilis + tamsintas (Grafit) stiklas	1080-1100 x 1900	339.00
	1XVD0U00ZH	BLRV2K-110 matinio chromo (satin) profilis + tamsintas (Grafit) stiklas	1080-1100 x 1900	369.00
	1XVD0100ZG	BLRV2K-110 baltas profilis + matinis (Grape) stiklas	1080-1100 x 1900	349.00
	1XVD0C00ZG	BLRV2K-110 blizgaus chromo profilis + matinis (Grape) stiklas	1080-1100 x 1900	349.00
	1XVD0U00ZG	BLRV2K-110 matinio chromo (satin) profilis + matinis (Grape) stiklas	1080-1100 x 1900	379.00
	1XVG0100Z1	BLRV2K-120 baltas profilis + skaidrus (Transparent) stiklas	1180-1200 x 1900	299.00
	1XVG0C00Z1	BLRV2K-120 blizgaus chromo profilis + skaidrus (Transparent) stiklas	1180-1200 x 1900	309.00





Dušo kabinos

	Kodas	Pavadinimas	Matmenys (mm)	Kaina su PVM
Blix - kvadratinės dušo kabinos (kombinuojami 2 vnt.)				
	1XVG0U00Z1	BLRV2K-120 matinio chromo (satin) profilis + skaidrus (Transparent) stiklas	1180-1200 x 1900	325.00
	1XVG0100ZH	BLRV2K-120 baltas profilis + tamsintas (Grafit) stiklas	1180-1200 x 1900	359.00
	1XVG0C00ZH	BLRV2K-120 blizgaus chromo profilis + tamsintas (Grafit) stiklas	1180-1200 x 1900	359.00
	1XVG0U00ZH	BLRV2K-120 matinio chromo (satin) profilis + tamsintas (Grafit) stiklas	1180-1200 x 1900	389.00
	1XVG0100ZG	BLRV2K-120 baltas profilis + matinis (Grape) stiklas	1180-1200 x 1900	369.00
	1XVG0C00ZG	BLRV2K-120 blizgaus chromo profilis + matinis (Grape) stiklas	1180-1200 x 1900	369.00
	1XVG0U00ZG	BLRV2K-120 matinio chromo (satin) profilis + matinis (Grape) stiklas	1180-1200 x 1900	399.00
<p><i>Varstomos durys iš dviejų elementų. Tinakmi dušo padėklai: Angela, Perseus, Gigant, Perseus Pro, Gigant Pro, Perseus Pro Flat, Gigant Pro Flat, Perseus Pro Chrome, Gigant Pro Chrome</i></p>				





Akriliniai dušo padėklai

	Pavadinimas	Matmenys (mm)	Kaina su PVM				
			Tipas LA	Tipas PU	Tipas EX	Tipas PAN	Tipas PP
Kaskada							
	Pusapvalis Ronda 80, spindulys 500mm	805 x 805	119.00 A214001220	139.00 A204001120	149.00 A204001320		
	Pusapvalis Ronda 90, spindulys 500mm	910 x 910	129.00 A217001220	159.00 A207001120	169.00 A207001320		
	Kvadratinis Angela 80	800 x 800	129.00 A014401220	139.00 A004401120	149.00 A004401320		
	Kvadratinis Angela 90	905 x 905	129.00 A017701220	159.00 A007701120	169.00 A007701320		
Galaxy							
	Pusapvalis Elipso 80, spindulys 500mm	800 x 800	129.00 A224401210		155.00 A224401310	169.00 A224401410	
	Pusapvalis Elipso 90, spindulys 500mm	900 x 900	139.00 A227701210		165.00 A227701310	179.00 A227701410	
	Kvadratinis Perseus 80	800 x 800	129.00 A024401210		155.00 A024401310		155.00 A024401510

*Pastaba:
Tipas LA - statomas ant kojelių arba įleidžiamas į grindis; Tipas PU - su apdailos plokšte ir atrama; Tipas EX - skirtas apklijuoti plytelėmis; Tipas PAN - su apdailos plokšte ir atrama; Tipas PP - su atrama
Perseus80 ir Perseus90 PP tipo padėklams galima papildomai užsakyti kampinę apdailos plokštę SET L(79 €) arba priekinę apdailos plokštę SET N (39 €)*

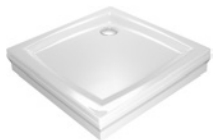

Akriliniai dušo padėklai

	Pavadinimas	Matmenys (mm)	Kaina su PVM				
			Tipas LA	Tipas PU	Tipas EX	Tipas PAN	Tipas PP
 <p>Galaxy</p>	Kvadratinis Perseus 90	900 x 900	139.00		165.00		165.00
			A027701210		A027701310		A027701510
<p>Gilūs dušo padėklai su sėdyne</p>							
	Pusapvalis Sabina 80, spindulys 500mm	800 x 800	149.00				
			A214001020				
	Pusapvalis Sabina 90, spindulys 500mm	900 x 900	179.00				
			A217001020				
<p>Sabina 80 apdailos plokštė - 65 € Sabina 90 apdailos plokštė - 65 € -Apdailos plokštės tvirtinimas - 17 € -Atrama - 17 € -Sifonas - 29 €</p>							

Pastaba:

Tipas LA - statomas ant kojelių arba įleidžiamas į grindis; Tipas PU - su apdailos plokšte ir atrama; Tipas EX - skirtas apklijuoti plytelėmis; Tipas PAN - su apdailos plokšte ir atrama; Tipas PP - su atrama
 Perseus80 ir Perseus90 PP tipo padėklams galima papildomai užsakyti kampinę apdailos plokštę SET L(79 €) arba priekinę apdailos plokštę SET N (39 €)



Lieto akmens dušo padėklai

	Kodas	Pavadinimas	Kaina su PVM
Galaxy Pro Flat			
	XA037711010	Kvadratinis padėklas Perseus Pro Flat 90, 900 x 900 mm	229.00
	XA837001010	Apdailos plokštė padėklui Perseus Pro Flat 90	49.00
	XB2J000000N	Atrama Galaxy Pro padėklams	15.00
Galaxy Pro			
	XA234401010	Pusapvalis dušo padėklas Elipso Pro 80, 800 x 800 mm, spindulys 500 mm	189.00
	XA934001010	Apdailos plokštė padėklui Elipso Pro 80	37.00
	XA237701010	Pusapvalis dušo padėklas Elipso Pro 90, 900 x 900 mm, spindulys 500 mm	219.00
	XA937001010	Apdailos plokštė padėklui Elipso Pro 90	39.00
	XA034401010	Kvadratinis dušo padėklas Perseus Pro 80, 800 x 800 mm	189.00
	XA834001010	Apdailos plokštė padėklui Perseus Pro 80	43.00
	XA037701010	Kvadratinis dušo padėklas Perseus Pro 90, 900 x 900 mm	229.00
	XA837001010	Apdailos plokštė padėklui Perseus Pro 90	49.00
	XB2J000000N	Atrama Galaxy Pro padėklams	15.00

Lieto akmens dušo padėklai





	Kodas	Pavadinimas	Kaina su PVM
Galaxy Pro Chrome			
	XA244401010	Pusapvalis dušo padėklas Elipso Pro Chrome 80, 800 x 800 mm, spindulys 500 mm	189.00
	XA934001010	Apdailos plokštė padėklui Elipso Pro Chrome 80	37.00
	XA247701010	Pusapvalis dušo padėklas Elipso Pro Chrome 90, 900 x 900 mm, spindulys 500 mm	219.00
	XA937001010	Apdailos plokštė padėklui Elipso Pro Chrome 90	39.00
	XA044401010	Kvadratinis dušo padėklas Perseus Pro Chrome 80, 800 x 800 mm	189.00
	XA834001010	Apdailos plokštė padėklui Perseus Pro Chrome 80	43.00
	XA047701010	Kvadratinis dušo padėklas Perseus Pro Chrome 90, 900 x 900 mm	245.00
	XA837001010	Apdailos plokštė padėklui Perseus Pro Chrome 90	49.00
	XB2J000000N	Atrama Galaxy Pro padėklams	15.00

Dušo kabinos

	Kodas	Pavadinimas	Matmenys (mm)	Kaina su PVM
Tower - pusapvalės dušo kabinos				
	722900000002	TR1/900 blizgaus chromo(Brillant) spalvos profilis + skaidrus(Transparent) stiklas	870-890 x 870-890 x 2012	617.00
	722900000102	TR1/900 matinio chromo(sidabro) spalvos profilis + skaidrus(Transparent) stiklas	870-890 x 870-890 x 2012	568.00
	722100000002	TR1/1000 blizgaus chromo(Brillant) spalvos profilis + skaidrus(Transparent) stiklas	970-990 x 970-990 x 2012	635.00
	722100000102	TR1/1000 matinio chromo(sidabro) spalvos profilis + skaidrus(Transparent) stiklas	970-990 x 970-990 x 2012	596.00
<i>Dušo kabinos iš dviejų elementų, varstomomis durimis. Spindulys 550mm</i>				
Tower - pusapvalės dušo kabinos				
	738900000002	TR2LIGHT/900 blizgaus chromo (Brilliant) spalvos profilis + skaidrus (Transparent) stiklas	870-890x870-890x2012	613.00
	723800000002	TR2/800 blizgaus chromo(Brillant) spalvos profilis + skaidrus(Transparent) stiklas	770-790 x 770-790 x 2012	778.00
	723800000102	TR2/800 matinio chromo(sidabro) spalvos profilis + skaidrus(Transparent) stiklas	770-790 x 770-790 x 2012	693.00
	723900000002	TR2/900 blizgaus chromo(Brillant) spalvos profilis + skaidrus(Transparent) stiklas	870-890 x 870-890 x 2012	795.00
	723900000102	TR2/900 matinio chromo(sidabro) spalvos profilis + skaidrus(Transparent) stiklas	870-890 x 870-890 x 2012	710.00
	723100000002	TR2/1000 blizgaus chromo(Brillant) spalvos profilis + skaidrus(Transparent) stiklas	970-990 x 970-990 x 2012	821.00





Pastaba: galima užsakyti visus Roltechnik gaminius.

Dušo kabinos

	Kodas	Pavadinimas	Matmenys (mm)	Kaina su PVM
Tower - pusapvalės dušo kabinos				
	723100000102	TR2/1000 matinio chromo(sidabro) spalvos profilis + skaidrus(Transparent) stiklas	970-990 x 970-990 x 2012	732.00
<i>Dušo kabinos iš keturių elementų, varstomomis durimis. Spindulys 550mm</i>				
Ambient - pusapvalės dušo kabinos				
	624900000002	AMR2N/900 blizgaus chromo(Brillant) spalvos profilis + skaidrus(Transparent) stiklas	877-892 x 877-892 x 2000	902.00
	624100000002	AMR2N/1000 blizgaus chromo(Brillant) spalvos profilis + skaidrus(Transparent) stiklas	977-992 x 977-992 x 2000	945.00
<i>Dušo kabinos iš dviejų elementų, stumdomomis durimis. Spindulys 550mm</i>				
Exclusive - pusapvalės dušo kabinos				
	561900000002	ECR2N/900 blizgaus chromo (Brilliant) spalvos profilis + skaidrus (Transparent) stiklas	875-900x875- -900x2050	605.00
	561900000502	ECR2N/900 juodos spalvos profilis + skaidrus (Transparent) stiklas	875-900x875- -900x2050	605.00
	561100000002	ECR2N/100 blizgaus chromo (Brilliant) spalvos profilis + skaidrus (Transparent) stiklas	975-1000x97- 5-1000x2050	635.00
	561100000502	ECR2N/100 juodos spalvos profilis + skaidrus (Transparent) stiklas	975-1000x97- 5-1000x2050	635.00
<i>Dušo kabina iš dviejų elementų, stumdomomis durimis. Spindulys 550 mm</i>				
Exclusive - kvadratinės dušo kabinos				
	56080000L002	ECS2L/800 blizgaus chromo (Brilliant) spalvos profilis + skaidrus (Transparent) stiklas	775-800x775- -800x2050	280.00
	56080000L502	ECS2L/800 juodos spalvos profilis + skaidrus (Transparent) stiklas	775-800x775- -800x2050	280.00
	56090000L002	ECS2L/900 blizgaus chromo (Brilliant) spalvos profilis + skaidrus (Transparent) stiklas	875-900x875- -900x2050	299.00
	56090000L502	ECS2L/900 juodos spalvos profilis + skaidrus (Transparent) stiklas	875-900x875- -900x2050	299.00
	56080000P002	ECS2P/800 blizgaus chromo (Brilliant) spalvos profilis + skaidrus (Transparent) stiklas	775-800x775- -800x2050	22.00
	56080000P502	ECS2P/800 juodos spalvos profilis + skaidrus (Transparent) stiklas	775-800x775- -800x2050	280.00
	56090000P002	ECS2P/900 blizgaus chromo (Brilliant) spalvos profilis + skaidrus (Transparent) stiklas	875-900x875- -900x2050	299.00
	56090000P502	ECS2P/900 juodos spalvos profilis + skaidrus (Transparent) stiklas	875-900x875- -900x2050	299.00
<i>Dušo kabina iš dviejų elementų, stumdomomis durimis</i>				
Exclusive - dušo durys				
	562800000002	ECDO1N/800 blizgaus chromo (Brilliant) spalvos profilis + skaidrus (Transparent) stiklas	775-815x2050	384.00
	562800000502	ECDO1N/800 juodos spalvos profilis + skaidrus (Transparent) stiklas	775-815x2050	384.00
	562900000002	ECDO1N/900 blizgaus chromo (Brilliant) spalvos profilis + skaidrus (Transparent) stiklas	875-915x2050	410.00

Pastaba: galima užsakyti visus Roltechnik gaminius.

Dušo kabinos

	Kodas	Pavadinimas	Matmenys (mm)	Kaina su PVM
Exclusive - dušo durys				
	562900000502	ECDO1N/900 juodos spalvos profilis + skaidrus (Transparent) stiklas	875-915x2050	410.00
<i>Dušo durys montavimui į nišą iš vieno elemento, varstomos</i>				
Exclusive - dušo sienelės				
	563800000002	ECDBN/800 blizgaus chromo (Brilliant) spalvos profilis + skaidrus (Transparent) stiklas	765-800x2050	269.00
	563800000502	ECDBN/800 juodos spalvos profilis + skaidrus (Transparent) stiklas	765-800x2050	269.00
	563900000002	ECDBN/900 blizgaus chromo (Brilliant) spalvos profilis + skaidrus (Transparent) stiklas	865-900x2050	285.00
	563900000502	ECDBN/900 juodos spalvos profilis + skaidrus (Transparent) stiklas	865-900x2050	285.00
<i>Šoninė sienelė durims ECDO1N</i>				
Proxima - pusapvalės dušo kabinos				
	531800R55N02	PXR2N/800 blizgaus chromo (Brilliant) spalvos profilis + skaidrus (Transparent) stiklas	780-805 x 780-805 x 1850	443.00
	531800R55N15	PXR2N/800 blizgaus chromo (Brilliant) spalvos profilis + šerkšno (Satinato) stiklas	780-805 x 780-805 x 1850	465.00
	531900R55002	PXR2N/900 blizgaus chromo (Brilliant) spalvos profilis + skaidrus (Transparent) stiklas	880-905 x 880-905 x 1850	454.00
	531900R55N15	PXR2N/900 blizgaus chromo (Brilliant) spalvos profilis + šerkšno (Satinato) stiklas	880-905 x 880-905 x 1850	486.00
	53190R55N003	PXR2N/900 blizgaus chromo (Brilliant) spalvos profilis + matinis (Chinchilla) stiklas	880-905 x 880-905 x 1850	464.00
	531100R55N02	PXR2N/1000 blizgaus chromo (Brilliant) spalvos profilis + skaidrus (Transparent) stiklas	980-1005 x 980-1005 x 1850	471.00
	531100R55N15	PXR2N/1000 blizgaus chromo (Brilliant) spalvos profilis + šerkšno (Satinato) stiklas	980-1005 x 980-1005 x 1850	518.00
<i>Dušo kabinos iš dviejų elementų, stumdomomis durimis. Spindulys 550mm</i>				
LEGA - pusapvalės dušo kabinos				
	555800000002	LLR2/800 blizgaus chromo (Brilliant) spalvos profilis + skaidrus (Transparent) stiklas	780-795x780-795x1900	302.00
	555900000002	LLR2/900 blizgaus chromo (Brilliant) spalvos profilis + skaidrus (Transparent) stiklas	880-895x880-895x1900	312.00
<i>Dušo kabina iš dviejų elementų, stumdomomis durimis. Spindulys 550 mm</i>				
LEGA - kvadratinės dušo kabinos				
	554800000002	LLS2/800 blizgaus chromo (Brilliant) spalvos profilis + skaidrus (Transparent) stiklas	775-790x775-790x1900	289.00

Pastaba: galima užsakyti visus Roltechnik gaminius.



Dušo kabinos

	Kodas	Pavadinimas	Matmenys (mm)	Kaina su PVM
LEGA - kvadratinės dušo kabinos				
	554900000002	LLS2/900 blizgaus chromo (Brilliant) spalvos profilis + skaidrus (Transparent) stiklas	875-890x875-890x1900	305.00
<i>Dušo kabina iš dviejų elementų, stumdomomis durimis.</i>				
Madison Neo - pusapvalės dušo kabinos				
	N0658	Madison Neo/800 blizgaus chromo(Brillant) spalvos profilis + tamsintas(Rauch) stiklas	780-790 x 780-790 x 1650	202.00
	N0659	Madison Neo/900 blizgaus chromo(Brillant) spalvos profilis + tamsintas(Rauch) stiklas	880-890 x 880-890 x 1650	214.00
<i>Dušo kabinos iš dviejų elementų, stumdomomis durimis, skirta derinti su pusiau gilia vonele Semideep Neo arba gilia vonele Viki Lux. Spindulys 550 mm</i>				

Pastaba: galima užsakyti visus Roltechnik gaminius.



Dušo kabinos



	Kodas	Pavadinimas	Matmenys (mm)	Kaina su PVM
	4000462	Apollo/80 baltas pfofilis + skaidrus stiklas + padėklas + sifonas	800x800x1900	222.00
	4000463	Apollo/90 baltas pfofilis + skaidrus stiklas + padėklas + sifonas	900x900x1900	244.00





Akriliniai dušo padėklai

	Kodas	Pavadinimas / Matmenys cm	Kaina su PVM
	Viki lux		
	8000047KOMPL	Dušo padėklas 80x80x48 komplektas (gili vonelė, reguliuojamos kojelės, panelė). Pusapvalis	224.00
	8000046KOMPL	Dušo padėklas 90x90x48 komplektas (gili vonelė, reguliuojamos kojelės, panelė). Pusapvalis	225.00

Akriliniai dušo padėklai

	Kodas	Pavadinimas / Matmenys cm	Kaina su PVM
	8000197	Dušo padėklas 80x80x29, vieno liejinio su dušo sifonu, pusapvalis	198.00
	8000198	Dušo padėklas 90x90x29, vieno liejinio su dušo sifonu, pusapvalis	205.00
	8000024	dušo padėklas 80 x 80, pusapvalis	142.00
	8000025	dušo padėklas 90 x 90, pusapvalis	147.00
	8000022	dušo padėklas 80 x 80, keturkampis	152.00
	8000023	dušo padėklas 90 x 90, keturkampis	163.00

Akriliniai dušo padėklai





	Kodas		Kaina su PVM
	8000099	dušo padėklas 80 x 80, pusapvalis	112.00
	8000030	dušo padėklas 90 x 90, pusapvalis	117.00
<p><i>Pastaba: pristatomas su dušo sifonu Dream-P.</i></p>			
	8000148	dušo padėklas 80 x 80, keturkampis	112.00
	8000149	dušo padėklas 90 x 90, keturkampis	117.00



Dušo kabinos



	Kodas	Pavadinimas	Spalva	Kaina su PVM
"Showerama 8-5" 900x900mm				
	49880-01-909	Dušo padėklas	Baltas	460.00
	49850-22-995	Priekinis stiklas	Permatomas	404.00
	49850-23-995	Priekinis stiklas	Dūminis	404.00
	49850-22-991	Galinis stiklas	Permatomas	336.00
	49850-23-991	Galinis stiklas	Dūminis	336.00
	49850-26-991	Galinis stiklas	Matinis	336.00
	49850-20-001	Panelė su dušo maišytuvu	Balta	682.00
"Showerama 8-5" 1000x1000mm				
	49881-01-010	Dušo padėklas	Baltas	460.00
	49851-22-015	Priekinis stiklas	Permatomas	404.00
	49851-23-015	Priekinis stiklas	Dūminis	404.00
	49851-22-011	Galinis stiklas	Permatomas	336.00
	49851-23-011	Galinis stiklas	Dūminis	336.00
	49851-26-011	Galinis stiklas	Matinis	336.00
	49850-20-001	Panelė su dušo maišytuvu	Balta	682.00
"Showerama 8-5" 900x800mm				
	49880-01-908	Dušo padėklas	Baltas	460.00
	49850-22-985	Priekinis stiklas	Permatomas	404.00
	49850-23-985	Priekinis stiklas	Dūminis	392.00
	49850-22-891	Galinis stiklas	Permatomas	336.00
	49850-23-891	Galinis stiklas	Dūminis	336.00
	49850-26-891	Galinis stiklas	Matinis	336.00
	49850-20-001	Panelė su dušo maišytuvu	Balta	682.00
"Showerama 8-5" 800x900mm				
	49880-01-809	Dušo padėklas	Baltas	460.00
	49850-22-895	Priekinis stiklas	Permatomas	404.00
	49850-23-895	Priekinis stiklas	Dūminis	404.00
	49850-22-891	Galinis stiklas	Permatomas	336.00
	49850-23-891	Galinis stiklas	Dūminis	336.00
	49850-26-891	Galinis stiklas	Matinis	336.00
	49850-20-001	Panelė su dušo maišytuvu	Balta	682.00

Dušo kabinos

	Pavadinimas	Išmatavimai mm	Kaina su PVM		
			Skaidrus stiklas	Pilkai arba rusvai tamsintas stiklas	Raštuotas, satin, žalsvas, melsvas stiklas
Penkiakampė dušo kabina Vaiva (pilkai anoduotas aliuminio profilis)					
	Vaiva 90 x 70	885-900 x 685-700 x 1935	359.00	389.00	419.00
	Vaiva 90 x 80	885-900 x 785-800 x 1935	369.00	399.00	429.00
	Vaiva 90 x 90	885-900 x 885-900 x 1935	379.00	409.00	439.00
<i>Pastaba: durų atidarymo kryptis parenkama montavimo metu</i>					
Dušo durys Svaja (baltai dažytas arba pilkai anoduotas aliuminio profilis)					
	Svaja 100	990-1020 x 1935	309.00	339.00	369.00
	Svaja 110	1090-1120 x 1935	319.00	349.00	379.00
	Svaja 120	1190-1220 x 1935	329.00	359.00	389.00
	Svaja 130	1290-1320 x 1935	339.00	369.00	399.00
	Svaja 140	1390-1420 x 1935	349.00	379.00	409.00
<i>Pastaba: durų atidarymo kryptis parenkama montavimo metu</i>					
Dušo kabina Katarina					
	Katarina 80x80	779-788 x 779-788 x 1900	499.00	0.00	659.00
	Katarina 90x90	879-888 x 879-888 x 1900	499.00	539.00	659.00
	Katarina 100x100	979-988 x 979-988 x 1900	539.00	0.00	0.00
Dušo kabina Vita Plus (berėmė)					
	Vita plus 80 x 80	779-784 x 779-784 x 1900	659.00	689.00	719.00
	Vita plus 90 x 90	879-884 x 879-884 x 1900	679.00	709.00	739.00
	Vita plus 100 x 100	979-984 x 979-984 x 1900	699.00	729.00	759.00
<i>Pastaba: durų atidarymo kryptis nurodoma užsakymo metu</i>					





Dušo kabinos

	Pavadinimas	Išmatavimai mm	Kaina su PVM		
			Skaidrus stiklas	Pilkai arba rusvai tamsintas stiklas	Raštuotas, satin, žalsvas, melsvas stiklas
Dušo kabina Nora (berėmė)					
	Nora 80 x 80	779-784 x 779-784 x 1900	479.00	509.00	539.00
	Nora 90 x 90	879-884 x 879-884 x 1900	499.00	529.00	559.00
	Nora 100 x 100	979-984 x 979-984 x 1900	519.00	549.00	579.00
<i>Pastaba: durų atidarymo kryptis parenkama montavimo metu, išskyrus kabinas raštuotu/satin stiklu</i>					
Dušo kabina Nora Plius (berėmė)					
	Nora Plius 80	779-784 x 779-784 x 1900	549.00	579.00	609.00
	Nora Plius 90	879-884 x 879-884 x 1900	569.00	599.00	629.00
	Nora Plius 100	979-984 x 979-984 x 1900	589.00	619.00	649.00
<i>Pastaba: durų atidarymo kryptis parenkama montavimo metu, išskyrus kabinas raštuotu/satin stiklu</i>					
Pusapvalė dušo kabina Banga (berėmė)					
	Banga 80 x 80	768-773 x 768-773 x 1900	599.00	639.00	
	Banga 90 x 90	868-873 x 868-873 x 1900	619.00	659.00	
	Banga 100 x 100	968-973 x 968-973 x 1900	639.00	679.00	
<i>Pastaba: durų atidarymo kryptis parenkama montavimo metu</i>					

Plieniniai dušo padėklai

	Kodas	Pavadinimas	Kaina su PVM
	14070-000000	Dušo padėklas plieninis 70 x 70 x 13,5	42.00
	8000043	Dušo padėklas plieninis 80 x 80 x 14,5	42.00
	PADDUŠPL9X14	Dušo padėklas plieninis 90 x 90 x 14,5	68.00

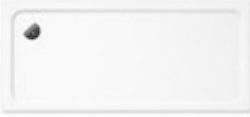
Plieniniai dušo padėklai

	Kodas	Pavadinimas	Kaina su PVM	
Dušo padėklai Superplan				
 	386-1	80 x 80 x 2,5	388.00	
	386-2	80 x 80 x 2,5 su polistireno pagrindu	463.00	
	388-1	80 x 90 x 2,5	488.00	
	388-2	80 x 90 x 2,5 su polistireno pagrindu	539.00	
	390-1	90 x 90 x 2,5	388.00	
	390-2	90 x 90 x 2,5 su polistireno pagrindu	463.00	
	398-1	80 x 100 x 2,5	571.00	
	398-2	80 x 100 x 2,5 su polistireno pagrindu	634.00	
	404-1	90 x 100 x 2,5	571.00	
	404-2	90 x 100 x 2,5 su polistireno pagrindu	634.00	
	391-1	100 x 100 x 2,5	495.00	
	391-2	100 x 100 x 2,5 su polistireno pagrindu	567.00	
	406-1	90 x 120 x 2,5	656.00	
	406-2	90 x 120 x 2,5 su polistireno pagrindu	719.00	
	407-1	100 x 120 x 2,5	656.00	
	407-2	100 x 120 x 2,5 su polistireno pagrindu	719.00	
	399-1	120 x 120 x 2,5	636.00	
	399-2	120 x 120 x 2,5 su polistireno pagrindu	695.00	
		530000120000	Kojos dušo padėklui iki 90 x 90	153.00
		530000130000	Kojos dušo padėklui iki 120 x 120	168.00
<i>Papildomi/specialūs pasiūlymai: Su 1/3 vonios dugno neslystančiu paviršium (kaina 78 €) Su pilnu vonios dugno neslystančiu paviršium (kaina 142 €) Su savime nusivalančia danga "Perl-effekt" (kaina 79 €)</i>				
Dušo padėklai Superplan su žema polistirolu atrama				
	386-5	80 x 80 x 2,5	432.00	
	390-5	90 x 90 x 2,5	432.00	
	398-5	80 x 100 x 2,5	593.00	
	404-5	90 x 100 x 2,5	593.00	
	391-5	100 x 100 x 2,5	573.00	
	389-5	80 x 120 x 2,5	593.00	
	406-5	90 x 120 x 2,5	678.00	
	<i>Papildomi/specialūs pasiūlymai: Su 1/3 vonios dugno neslystančiu paviršium (kaina 78 €) Su pilnu vonios dugno neslystančiu paviršium (kaina 142 €) Su savime nusivalančia danga "Perl-effekt" (kaina 79 €)</i>			
Dušo padėklai Conoflat				
	852-1	80 x 80	549.00	
	852-2	80 x 80 su polistireno pagrindu	624.00	
	780-1	80 x 90	623.00	
	780-2	80 x 90 su polistireno pagrindu	710.00	
	783-1	90 x 90	549.00	
	783-2	90 x 90 su polistireno pagrindu	624.00	
	784-1	90 x 100	666.00	
	784-2	90 x 100 su polistireno pagrindu	767.00	
	786-1	100 x 100	666.00	





KALDEWEI

Plieniniai dušo padėklai

	Kodas	Pavadinimas	Kaina su PVM
Dušo padėklai Conoflat			
	786-2	100 x 100 su polistireno pagrindu	767.00
	785-1	90 x 120	765.00
	785-2	90 x 120 su polistireno pagrindu	878.00
	4091	Sifonas padėklui Conoflat KA120	147.00
	4093	Sifonas padėklui Conoflat KA120 vertikalus	182.00
	530000120000	Kojos dušo padėklui iki 90 x 90	153.00
	530000130000	Kojos dušo padėklui iki 120 x 120	168.00
<i>Papildomi/specialūs pasiūlymai: Su 1/3 vonios dugno neslystančiu paviršium (kaina 74 €) Su pilnu vonios dugno neslystančiu paviršium (kaina 137 €) Su savaime nusivalančia danga "Perl-effekt" (kaina 79 €)</i>			



Lieto akmens dušo padėklai

	Kodas	Pavadinimas	Kaina su PVM
	KV80	Kvadratinis, 800 x 800 mm, baltas su panele	173.00
	KV90	Kvadratinis, 900 x 900 mm, baltas su panele	178.00
	KV100PAD	Kvadratinis, 1000 x 1000 mm, baltas su panele	262.00
	RO100R550	Pusapvalis, R550, 1000 x 1000 mm, baltas su panele	262.00
	RO90R550	Pusapvalis, R550, 900 x 900 mm, baltas su panele	178.00
	RO80R550	Pusapvalis, R550, 800 x 800 mm, baltas su panele	173.00
	RO90R500	Pusapvalis, R500, 900 x 900 mm, baltas su panele	178.00
	IFOPPV44X	Penkiakampis, 900 x 900 x 500 mm, baltas su panele	178.00
	IFOPPV44XSLV	Penkiakampis, 900 x 900 x 500 mm, pilkas su panele	257.00
	IFOPPV24X	Penkiakampis kairinis, 500 x 900 x 700 mm, baltas su panele	178.00
	IFOPPV42X	Penkiakampis, dešininis, 700 x 900 x 500 mm, baltas su panele	178.00
	IFOPPV24XSLV	Penkiakampis kairinis, 500 x 900 x 700 mm, pilkas su panele	257.00
	IFOPPV42XSLV	Penkiakampis dešininis, 700 x 900 x 500 mm, pilkas su panele	257.00
	ARTKV80	Kvadratinis, 800 x 800 mm, baltas su panele	173.00
	ARTKV80BE	Kvadratinis, 800 x 800 mm, baltas įleidžiamas	143.00
	ARTKV90	Kvadratinis, 900 x 900 mm, baltas su panele	178.00
	ARTKV90BE	Kvadratinis, 900 x 900 mm, baltas įleidžiamas	146.00
	ARTKV100	Kvadratinis, 1000 x 1000 mm, baltas su panele	262.00
	ARTKV100BE	Kvadratinis, 1000 x 1000 mm, baltas įleidžiamas	220.00
	ARTKV80SLV	Kvadratinis, 800 x 800 mm, pilkas su panele	245.00
	ARTKV80SLVBE	Kvadratinis, 800 x 800 mm, pilkas įleidžiamas	200.00
	ARTKV90SLV	Kvadratinis, 900 x 900 mm, pilkas su panele	257.00
	ARTKV90SLVBE	Kvadratinis, 900 x 900 mm, pilkas įleidžiamas	210.00
	ARTKV100SLV	Kvadratinis, 1000 x 1000 mm, pilkas su panele	343.00

Pastaba: visus PAA padėklus galima užsakyti baltus, spalvotus, granito spalvos.



Lieto akmens dušo padėklai

	Kodas	Pavadinimas	Kaina su PVM
	ARTKV100SLVB	Kvadratinis, 1000 x 1000 mm, pilkas įleidžiamas	285.00
	ARTRO100R550	Pusapvalis, R550, 1000 x 1000 mm, baltas	262.00
	ARTRO100R55B	Pusapvalis, R550, 1000 x 1000 mm, baltas įmontuojamas	220.00
	ARTRO90R550	Pusapvalis, R550, 900 x 900 mm, baltas	178.00
	ARTRO90R55BE	Pusapvalis, R550, 900 x 900 mm, baltas įmontuojamas	146.00
	ARTRO80R550	Pusapvalis, R550, 800 x 800 mm, balta	173.00
	ARTRO80R55BE	Pusapvalis, R550, 800 x 800 mm, baltas įmontuojamas	143.00
	ARTRO90R500	Pusapvalis, R500, 900 x 900 mm, baltas	178.00
	ARTRO90R500B	Pusapvalis, R500, 900 x 900 mm, baltas įmontuojamas	146.00
	ARTRO100R55S	Pusapvalis, R550, 1000 x 1000 mm, pilkas	343.00
	ARTRO10R55SB	Pusapvalis, R550, 1000 x 1000 mm, pilkas įmontuojamas	285.00
	ARTRO90R55SL	Pusapvalis, R550, 900 x 900 mm, pilkas	257.00
	ARTRO90R55SB	Pusapvalis, R550, 900 x 900 mm, pilkas įmontuojamas	210.00
	ARTRO80R55SL	Pusapvalis, R550, 800 x 800 mm, pilkas	245.00
	ARTRO80R55SB	Pusapvalis, R550, 800 x 800 mm, pilkas įmontuojamas	200.00
	ARTRO90R50SL	Pusapvalis, R500, 900 x 900 mm, pilkas	257.00
	ARTRO90R50SB	Pusapvalis, R500, 900 x 900 mm, pilkas įmontuojamas	210.00
	ART80X120	Stačiakampis 800 x 1200 mm, baltas	262.00
	ART80X120BE	Stačiakampis 800 x 1200 mm, baltas įmontuojamas	220.00
	ART90X120	Stačiakampis 900 x 1200 mm, baltas	281.00
	ART90X120BE	Stačiakampis 900 x 1200 mm, baltas įmontuojamas	235.00
	ART80X120SLV	Stačiakampis 800 x 1200 mm, pilkas	343.00
	ART80X120SBE	Stačiakampis 800 x 1200 mm, pilkas įmontuojamas	285.00
	ART90X120SLV	Stačiakampis 900 x 1200 mm, pilkas	357.00
	ART90X120SBE	Stačiakampis 900 x 1200 mm, pilkas įmontuojamas	295.00

Pastaba: visus PAA padėklus galima užsakyti baltus, spalvotus, granito spalvos.





Lieto akmens dušo padėklai

	Kodas	Pavadinimas	Kaina su PVM
	201710	RD-90, pusapvalis, R-550, 900x900 mm, gilus	361.00
	371010	Panelė dušo padėklui RD-90	37.00

Vidima®

Akrilinės vonios

	Kodas	Pavadinimas / Matmenys cm	Kaina su PVM	
Sirius				
	B155501	vonia 150 x 70	162.00	
	B156701	priekinis panelis 150 su tvirtinimais	114.00	
	B157001	šoninis panelis 70 su tvirtinimais	60.00	
	B156467	kojos voniai	22.00	
	B155701	vonia 170 x 70	177.00	
	B156901	priekinis panelis 170 su tvirtinimais	121.00	
	B157001	šoninis panelis 70 su tvirtinimais	60.00	
	B156467	kojos voniai	22.00	
SevaMix				
	B155901	vonia 150 x 70 su neslystančiu paviršiumi	166.00	
	B157401	priekinis panelis 150 su tvirtinimais	120.00	
	B157701	šoninis panelis 70 su tvirtinimais	60.00	
	B156467	Kojos voniai	22.00	
	B156101	vonia 170 x 70 su neslystančiu paviršiumi	180.00	
	B157601	priekinis panelis 170 su tvirtinimais	132.00	
	B157701	šoninis panelis 70 su tvirtinimais	60.00	
	B156467	Kojos voniai	22.00	
	SevaMix kampinė			
		B156301	vonia 140 x 140	274.00
B157201		panelis 140 x 140 voniai	157.00	
B156667		kojos voniai Sevamix 140 x 140	22.00	





RAVAK®

Akrilinės vonios

	Kodas	Pavadinimas / Matmenys cm	Kaina su PVM
Formy 01			
	C691000000	Vonia Formy 01 170x75 cm	399.00
	C881000000	Vonia Formy 01 180x80 cm	429.00
	CZ001V0A00	Priekinė panelė voniai Formy 01 170x75 cm	115.00
	CZ001Y0A00	Priekinė panelė voniai Formy 01 180x80 cm	145.00
	B23600000N	Priekinės panelės tvirtinimo komplektas	17.00
	CZ00130A00	Šoninė panelė voniai Formy 01 170x75 cm, su tvirtinimu	85.00
	CZ00140A00	Šoninė panelė voniai Formy 01 180x80 cm, su tvirtinimu	85.00
	CY00030000	Kojos voniai Formy 01 170x75 cm	34.00
	CY00040000	Kojos voniai Formy 01 180x80 cm	36.00

Pastaba: galima užsakyti visus Ravak gaminius.

Akrilinės vonios

	Kodas	Pavadinimas / Matmenys cm	Kaina su PVM	
Formy 02				
	C891000000	Vonia Formy 02 180x80 cm	429.00	
	CZ001Y0A00	Priekinė panelė voniai Formy 02 180x80 cm	145.00	
	B23600000N	Priekinės panelės tvirtinimo komplektas	17.00	
	CZ00140A00	Šoninė panelė voniai Formy 02 180x80 cm, su tvirtinimu	85.00	
	CY00040000	Kojos voniai Formy 01, Formy 02 180x80 cm	36.00	
Freedom				
	XC00100020	Freedom O 169 x 80 cm	1599.00	
	XC00100021	Freedom R 175x75	1499.00	
10°				
	C831000000	10° 160x95 (kairė)	379.00	
	C841000000	10° 160x95 (dešinė)	379.00	
	C811000000	10° 170x100 (kairė)	399.00	
	C821000000	10° 170x100 (dešinė)	399.00	
	CZ83100A00	Panelė voniai 10° 160 (kairė)	189.00	
	CZ84100A00	Panelė voniai 10° 160 (dešinė)	189.00	
	CZ81100A00	Panelė voniai 10° 170 (kairė)	199.00	
	CZ82100A00	Panelė voniai 10° 170 (dešinė)	199.00	
	B28100000N	Panelės tvirtinimo komplektas	29.00	
	CY81000000	Kojos voniai 10°	39.00	
Rosa I				
	CI01000000	Rosa 140 x 105 (kairė)	299.00	
	CV01000000	Rosa 140 x 105 (dešinė)	299.00	
	CK01000000	Rosa 150 x 105 cm (kairė)	329.00	
	CJ01000000	Rosa 150 x 105 cm (dešinė)	329.00	
	CM01000000	Rosa 160 x 105 cm (kairė)	399.00	
	CL01000000	Rosa 160 x 105 cm (dešinė)	399.00	
	CZH1000A00	Priekinė panelė voniai Rosa 140 x 105 cm	155.00	
	CZJ1000A00	Priekinė panelė voniai Rosa 150 x 105 cm	155.00	
	CZL1000A00	Priekinė panelė voniai Rosa 160 x 105 cm	155.00	
	CY55000000	Kojos voniai Rosa	45.00	
	B23000100N	Panelės tvirtinimo komplektas	26.00	
	Rosa II			
		CK21000000	Rosa II 150x105 kairė	379.00
CJ21000000		Rosa II 150x105 dešinė	379.00	
CM21000000		Rosa II 160x105 kairė	419.00	
CL21000000		Rosa II 160x105 dešinė	419.00	
C221000000		Rosa II 170x105 kairė	449.00	
C421000000		Rosa II 170x105 dešinė	449.00	
CZK1200A00		Priekinė panelė voniai Rosa II 150 kairė	155.00	
CZJ1200A00		Priekinė panelė voniai Rosa II 150 dešinė	155.00	





Pastaba: galima užsakyti visus Ravak gaminius.

Akrilinės vonios

	Kodas	Pavadinimas / Matmenys cm	Kaina su PVM
Rosa II			
	CZM1200A00	Priekinė panelė voniai Rosa II 160 kairė	160.00
	CZL1200A00	Priekinė panelė voniai Rosa II 160 dešinė	160.00
	CZ21200A00	Priekinė panelė voniai Rosa II 170 kairė	165.00
	CZ41200A00	Priekinė panelė voniai Rosa II 170 dešinė	165.00
	CY55000000	Kojos voniai Rosa II	45.00
	B23000100N	Panelės tvirtinimo komplektas	26.00
Asymmetric			
	C441000000	Asymmetric 150x100 kairė	269.00
	C451000000	Asymmetric 150x100 dešinė	269.00
	C461000000	Asymmetric 160x105 kairė	299.00
	C471000000	Asymmetric 160x105 dešinė	299.00
	C481000000	Asymmetric 170x110 kairė	339.00
	C491000000	Asymmetric 170x110 dešinė	339.00
	CZ44100000	Priekinė panelė voniai Asymmetric 150 kairė, su tvirtinimais	119.00
	CZ45100000	Priekinė panelė voniai Asymmetric 150 dešinė, su tvirtinimais	119.00
	CZ46100000	Priekinė panelė voniai Asymmetric 160 kairė, su tvirtinimais	119.00
	CZ47100000	Priekinė panelė voniai Asymmetric 160 dešinė, su tvirtinimais	119.00
	CZ48100000	Priekinė panelė voniai Asymmetric 170 kairė, su tvirtinimais	119.00
	CZ49100000	Priekinė panelė voniai Asymmetric 170 dešinė, su tvirtinimais	119.00
	CY44000000	Kojos voniai Asymmetric	45.00
Chrome			
	C721000000	Chrome 150 x 70 cm	329.00
	C731000000	Chrome 160 x 70 cm	349.00
	C741000000	Chrome 170 x 75 cm	379.00
	CZ72100A00	Priekinė panelė voniai Chrome 150 x 70 cm	119.00
	CZ73100A00	Priekinė panelė voniai Chrome 160 x 70 cm	125.00
	Cz74100A00	Priekinė panelė voniai Chrome 170 x 75 cm	129.00
	CZ72110A00	Šoninė panelė vonioms Chrome 150/160 x 70 cm	89.00
	CZ74130A00	Šoninė panelė voniai Chrome 170 x 75 cm	89.00
	B23600000N	Panelės tvirtinimo komplektas	17.00
	CY00000000	Kojos vonioms Chrome 150/160 x 70 cm	32.00
	CY00030000	Kojos voniai Chrome 170 x 75 cm	33.00
Classic			
	C521000000	Classic 150 x 70 cm	299.00
	C531000000	Classic 160 x 70 cm	309.00
	C541000000	Classic 170 x 70 cm	339.00
	CZ001P0A00	Priekinė panelė voniai Classic 150 x 70 cm	115.00
	CZ001S0A00	Priekinė panelė voniai Classic 160 x 70 cm	115.00
	CZ001V0A00	Priekinė panelė voniai Classic 170 x 70 cm	115.00
	CZ00110A00	Šoninė panelė vonioms Classic	87.00
	B23600000N	Panelės tvirtinimo komplektas	17.00
	CY00000000	Kojos voniai Classic	32.00





Pastaba: galima užsakyti visus Ravak gaminius.

Akrilinės vonios

	Kodas	Pavadinimas / Matmenys cm	Kaina su PVM
Evolution			
	C101000000	Evolution 180 x 102 cm	499.00
	CZ11000A00	Priekinė panelė voniai Evolution 180 x 102 cm	155.00
	CZ11200A00	Šoninė panelė(kairinė) voniai Evolution 180 x 102 cm	80.00
	CZ11100A00	Šoninė panelė(dešininė) voniai Evolution 180 x 102 cm	80.00
	B2H000000N	Panelės tvirtinimo komplektas	19.00
	CY10000000	Kojos voniai Evolution	35.00
Campanula II			
	CA21000000	Campanula II 170 x 75 cm	285.00
	CB21000000	Campanula II 180 x 80 cm	325.00
	CZ001V0A00	Priekinė panelė voniai Campanula II 170 x 75 cm	115.00
	CZ001Y0A00	Priekinė panelė voniai Campanula II 180 x 80 cm	145.00
	B23600000N	Priekinės panelės tvirtinimo komplektas	17.00
	CZ00130A00	Šoninė panelė voniai Campanula II 170 x 75 cm, su tvirtinimu	85.00
	CZ00140A00	Šoninė panelė voniai Campanula II 180 x 80 cm, su tvirtinimu	85.00
	CY00030000	Kojos voniai Campanula II 170 x 75 cm	34.00
	CY00040000	Kojos voniai Campanula II 180 x 80 cm	36.00
Vanda II			
	CO11000000	Vanda II 150 x 70 cm	229.00
	CP11000000	Vanda II 160 x 70 cm	249.00
	CP21000000	Vanda II 170 x 70 cm	259.00
	CZ001P0A00	Priekinė panelė voniai Vanda II 150 x 70 cm	115.00
	CZ001S0A00	Priekinė panelė voniai Vanda II 160 x 70 cm	115.00
	CZ001V0A00	Priekinė panelė voniai Vanda II 170 x 70 cm	115.00
	B23600000N	Priekinės panelės tvirtinimo komplektas	17.00
	CZ00110A00	Šoninė panelė vonioms Vanda II, su tvirtinimu	87.00
	CY00000000	Kojos voniai Vanda II	32.00
Avocado			
	CT01000000	Avocado 150 x 75 cm (kairė)	319.00
	CS01000000	Avocado 150 x 75 cm (dešinė)	319.00
	CQ01000000	Avocado 160 x 75 cm (kairė)	339.00
	CH01000000	Avocado 160 x 75 cm (dešinė)	339.00
	CZT1000A00	Priekinė panelė(kairinė) voniai Avocado 150 x 75 cm	149.00
	CZS1000A00	Priekinė panelė(dešininė) voniai Avocado 150 x 75 cm	149.00
	CZQ1000A00	Priekinė panelė(kairinė) voniai Avocado 160 x 75 cm	149.00
	CZI1000A00	Priekinė panelė(dešininė) voniai Avocado 160 x 75 cm	149.00
	B28000000N	Panelės tvirtinimo komplektas	23.00
	CYS0000000	Kojos voniai Avocado	31.00
	BeHappy		
	C121000000	BeHappy 150x75 kairė	299.00
	C151000000	BeHappy 150x75 dešinė	299.00
	C131000000	BeHappy 160x75 kairė	319.00
	C161000000	BeHappy 160x75 dešinė	319.00
	C141000000	BeHappy 170x75 kairė	329.00

Pastaba: galima užsakyti visus Ravak gaminius.

Akrilinės vonios

	Kodas	Pavadinimas / Matmenys cm	Kaina su PVM
BeHappy			
	C171000000	BeHappy 170x75 dešinė	329.00
	CZ12100A00	Priekinė panelė voniai BeHappy 150 kairė	159.00
	CZ15100A00	Priekinė panelė voniai BeHappy 150 dešinė	159.00
	CZ13100A00	Priekinė panelė voniai BeHappy 160 kairė	159.00
	CZ16100A00	Priekinė panelė voniai BeHappy 160 dešinė	159.00
	CZ14100A00	Priekinė panelė voniai BeHappy 170 kairė	159.00
	CZ17100A00	Priekinė panelė voniai BeHappy 170 dešinė	159.00
	B21200000N	Panelės tvirtinimo komplektas	29.00
	CY12000000	Kojos voniai BeHappy	37.00
LoveStory II			
	C751000000	LoveStory II 196x139 kairė	649.00
	C761000000	LoveStory II 196x139 dešinė	649.00
	C771000000	LoveStory II 196x139 PU plus kairė	799.00
	C781000000	LoveStory II 196x139 PU Plus dešinė	799.00
	CZ75100A00	Priekinė panelė voniai LoveStory II kairė	215.00
	CZ76100A00	Priekinė panelė voniai LoveStory II dešinė	215.00
	B27500000N	Panelės tvirtinimo komplektas	55.00
	CY75000000	Kojos voniai LoveStory II	59.00
You			
	C791000000	You N 175x85	429.00
	C791200000	You N 175x85 be perpilimo	429.00
	C871000000	You N 185x85	449.00
	C871200000	You N 185x85 be perpilimo	449.00
	CZ021W0A00	Priekinė panelė voniai You 175	149.00
	CZ011Z0A00	Priekinė panelė voniai You 185	149.00
	CZ01120A00	šoninė panelė voniai You kairė, su tvirtinimais	85.00
	CZ01110A00	šoninė panelė voniai You dešinė, su tvirtinimais	85.00
	B20100000N	Panelės tvirtinimo komplektas	19.00
	CY00040000	Kojos voniai You	36.00
XXL			
	C091000000	XXL 190x95	479.00
	CZ091L0A00	Priekinė panelė voniai XXL	159.00
	CZ09190A00	Šoninė panelė voniai XXL su tvirtinimas	89.00
	B20900000N	Panelės tvirtinimo komplektas	19.00
	CY09009000	Kojos voniai XXL	43.00
City			
	C920000000	City 180 x 80 cm	499.00
	CY00040000	Kojos voniai City	36.00

Pastaba: galima užsakyti visus Ravak gaminius.

Akrilinės vonios

	Kodas	Pavadinimas / Matmenys cm	Kaina su PVM
Isabella NEO			
	9700000	Isabella Neo 170 x 110 cm, kairė	454.00
	9710000	Isabella Neo 170 x 110 cm, dešinė	454.00
	9700001	Priekinė panelė voniai Isabella Neo 170 x 110 cm, kairė	204.00
	9710001	Priekinė panelė voniai Isabella Neo 170 x 110 cm, dešinė	204.00
	5139300	Kojos voniai	22.00
Vanessa NEO			
	9550000	Vanessa Neo 140 x 70 cm	219.00
	9550001	Priekinė panelė voniai Vanessa Neo 140 cm	127.00
	9560000	Vanessa Neo 150 x 70 cm	225.00
	8930001	Priekinė panelė voniai Vanessa Neo 150 cm	133.00
	9570000	Vanessa Neo 160 x 70 cm	230.00
	8940001	Priekinė panelė voniai Vanessa Neo 160 cm	133.00
	9580000	Vanessa Neo 170 x 70 cm	237.00
	8950001	Priekinė panelė voniai Vanessa Neo 170 cm	142.00
	8930002	Panelė šoninė voniai Vanessa Neo 70 cm, su tvirtinimu	87.00
5139300	Kojos voniai	22.00	
Activa			
	8400000	Activa 150 x 90, dešinė	353.00
	8410000	Activa 150 x 90, kairė	352.00
	8400001	Priekinė panelė voniai Activa 150	197.00
	8420000	Activa 160 x 90, dešinė	372.00
	8430000	Activa 160 x 90, kairė	372.00
	8420001	Priekinė panelė voniai Activa 160	209.00
	8180000	Activa 170 x 90, dešinė	400.00
	8170000	Activa 170 x 90, kairė	400.00
	8170001	Priekinė panelė voniai Activa 170	219.00
5139300	Kojos voniai	22.00	
Harmonia			
	9800000	Harmonia 150x95 kairė	348.00
	9810000	Harmonia 150x95 dešinė	348.00
	9820000	Harmonia 160x95 kairė	358.00
	9830000	Harmonia 160x95 dešinė	358.00
	9800001	Priekinė panelė voniai Harmonia 150	146.00
	9820001	Priekinė panelė voniai Harmonia 160	153.00
	5139300	Kojos voniai	22.00



Pastaba: galima užsakyti visus Roltechnik gaminius.

Akrilinės vonios

	Kodas	Pavadinimas / Matmenys cm	Kaina su PVM
Kubic			
	8930000	Kubic 150 x 70 cm	251.00
	8930001	Priekinė panelė voniai Kubic 150	133.00
	8940000	Kubic 160 x 70 cm	259.00
	8940001	Priekinė panelė voniai Kubic 160	133.00
	8930002	Šoninė panelė vonioms Kubic 150/160	87.00
	8950000	Kubic 170 x 75 cm	271.00
	8950001	Priekinė panelė voniai Kubic 170	142.00
	8950002	Šoninė panelė voniai Kubic 170	87.00
	8960000	Kubic 180 x 80 cm	315.00
	8960001	Priekinė panelė voniai Kubic 180	150.00
	8960002	Šoninė panelė voniai Kubic 180	92.00
	5139300	Kojos voniai	22.00







Pastaba: galima užsakyti visus Roltechnik gaminius.

Akrilinės vonios

	Kodas	Pavadinimas	Kaina su PVM
Nida			
	NID170X120D	Vonia Nida 170 x 120 x 68 dešinė	500.00
	PAN-NID170D	Panelė voniai Nida 170 dešinė	175.00
	NID170X120K	Vonia Nida 170 x 120 x 68 kairė	500.00
	PAN-NID170K	Panelė voniai Nida 170 kairė	175.00
Milda			
	MIL170X120D	Vonia Milda 170 x 120 x 65 dešinė	475.00
	PAN-MIL120D	Panelė voniai Milda 120 dešinė	165.00
	MIL170X120K	Vonia Milda 170 x 120 x 65 kairė	475.00
	PAN-MIL170K	Panelė voniai Milda 170 kairė	165.00
Neringa			
	NER170X94D	Vonia Neringa 170 x 94 x 60 dešinė	420.00
	PAN-NER170D	Panelė voniai Neringa 170 dešinė	140.00
	NER170X94K	Vonia Neringa 170 x 94 x 60 kairė	420.00
	PAN-NER170K	Panelė voniai Neringa 170 kairė	140.00
	NER160X94D	Vonia Neringa 160 x 94 x 60 dešinė	395.00
	PAN-NER160D	Panelė voniai Neringa 160 dešinė	135.00
	NER160X94K	Vonia Neringa 160 x 94 x 60 kairė	395.00
	PAN-NER160K	Panelė voniai Neringa 160 kairė	135.00
	NER150X94D	Vonia Neringa 150 x 94 x 60 dešinė	365.00
	PAN-NER150D	Panelė voniai Neringa 150 dešinė	130.00
	NER150X94K	Vonia Neringa 150 x 94 x 60 kairė	365.00
	PAN-NER150K	Panelė voniai Neringa 150 kairė	130.00

Pastaba: KYMA vonios komplektuojamos su kojomis.



Akrilinės vonios

	Kodas	Pavadinimas	Kaina su PVM
Audra			
	AUD180X80	Vonia Audra 180 x 80 x 68	395.00
	PAN-AUD180PR	Panelė voniai Audra 180 priekinė	150.00
	PAN-AUD180GL	Panelė voniai Audra 180 galinė	75.00
	AUD170X80	Vonia Audra 170 x 80 x 68	365.00
	PAN-AUD170PR	Panelė voniai Audra 170 priekinė	145.00
	PAN-AUD170GL	Panelė voniai Audra 170 galinė	75.00
Rasa			
	RAS180X80	Vonia Rasa 180 x 80 x 58	330.00
	PAN-RAS180PR	Panelė voniai Rasa 180 priekinė	130.00
	PAN-RAS180GL	Panelė voniai Rasa 180 galinė	70.00
Inga			
	ING170X75	Vonia Inga 170 x 75	335.00
	PAN-ING170PR	Panelė voniai Inga 170 priekinė	135.00
	PAN-ING170GL	Panelė voniai Inga 170 galinė	70.00
	ING160X75	Vonia Inga 160 x 75	305.00
	PAN-ING160PR	Panelė voniai Inga 160 priekinė	130.00
	PAN-ING160GL	Panelė voniai Inga 160 galinė	70.00
Indra			
	IND170X75	Vonia Indra 170 x 75 x 54	300.00
	PAN-IND170PR	Panelė voniai Indra 170 priekinė	125.00
	PAN-IND170GL	Panelė voniai Indra 170 galinė	70.00
Lina			
	LIN170X70	Vonia Lina 170 x 70 x 62	340.00
	PAN-LIN170PR	Panelė voniai Lina 170 priekinė	130.00
	PAN-LIN170GL	Panelė voniai Lina 170 galinė	65.00
	LIN150X70	Vonia Lina 150 x 70 x 62	280.00
	PAN-LIN150PR	Panelė voniai Lina 150 priekinė	120.00
	PAN-LIN150GL	Panelė voniai Lina 150 galinė	65.00
Ieva			
	IEV170x94	Vonia Ieva 170 x 94/70 x 62	440.00
	PAN-IEV170PR	Panelė voniai Ieva 170 priekinė	140.00
	PAN-IEV170GL	Panelė voniai Ieva 170 galinė	75.00
Panelės plieninėms vonioms			
	VS-07POL	Panelė plieninei voniai 70 x 50	34.50
	VS-15POL	Panelė plieninei voniai 150 x 50	54.00
	VS-17POL	Panelė plieninei voniai 170 x 50	56.50

Pastaba: KYMA vonios komplektuojamos su kojomis.

KYMA

Akrilinės vonios

	Kodas	Pavadinimas	Kaina su PVM
Vonios sienelės Goja su profiliu, lankstosi į abi puses			
	GOJA1S	Vonios sienelė 68x140 skaidrus stiklas	215.00
	GOJA1M	Vonios sienelė 68x140 matinis stiklas	245.00
	GOJA1T	Vonios sienelė 68x140 tonuotas stiklas	230.00
	GOJA2S	Vonios sienelė 73x140 skaidrus stiklas	216.00
	GOJA2M	Vonios sienelė 73x140 matinis stiklas	255.00
	GOJA2T	Vonios sienelė 73x140 tonuotas stiklas	240.00
	GOJA3S	Vonios sienelė 78x140 skaidrus stiklas	225.00
	GOJA3M	Vonios sienelė 78x140 matinis stiklas	265.00
	GOJA3	Vonios sienelė 78x140 tonuotas stiklas	250.00
Vonios sienelės Lima su lankstais, lankstosi į abi puses			
	LIMA1S	Vonios sienelė 68x140 skaidrus stiklas	245.00
	LIMA1M	Vonios sienelė 68x140 matinis stiklas	280.00
	LIMA1T	Vonios sienelė 68x140 tonuotas stiklas	266.00
	LIMA2S	Vonios sienelė 73x140 skaidrus stiklas	252.00
	LIMA2M	Vonios sienelė 73x140 matinis stiklas	290.00
	LIMA2T	Vonios sienelė 73x140 tonuotas stiklas	276.00
	LIMA3S	Vonios sienelė 78x140 skaidrus stiklas	260.00
	LIMA3M	Vonios sienelė 78x140 matinis stiklas	300.00
	LIMA3T	Vonios sienelė 78x140 tonuotas stiklas	285.00





Pastaba: KYMA vonios komplektuojamos su kojomis.

DURAVIT

Akrilinės vonios

	Kodas	Pavadinimas	Kaina su PVM
D-code			
	700095000000	Vonia 150 x 75	342.00
	700096000000	Vonia 160 x 70	354.00
	700098000000	Vonia 170 x 70	357.00
	700100000000	Vonia 170 x 75	405.00
	700101000000	Vonia 180 x 80	437.00
	790127000000	Kojos voniai D-code	30.00
	790125000000	Ankeriai vonios tvirtinimui	23.00
	700137000000	Vonia 140 x 140	654.00
	790128000000	Kojos voniai D-code 140 x 140	99.00

Akrilinės vonios

	Kodas	Matmenys cm(ilgis x plotis x aukštis) / Talpa l	Kaina su PVM
Modul (S1)* 	MOD15S1	150 x 70 x 63 / 205	630.00
	MOD16S1	160 x 70 x 64 / 230	665.00
	MOD17S1	170 x 75 x 66 / 260	700.00
	MOD18S1	179 x 80 x 67 / 250	800.00
Forma (S1)*	FOR15S1	150x70x61/190	630.00
	FOR16S1	160x70x62/210	665.00
	FOR17S1	170x75x64/265	700.00
	FOR18S1	180x80x65/300	800.00
Eslipse (S1) *	ECL15S1	189 x 89 x 67 / 300	745.00
	ECL16S1	150x95x63	835.00
	ECL17S1	160x95x65	875.00
Rhea (S1)* 	RHE15E15S1	169x97x65	724.00
	RHE16E15S1	160 x 100 x 67 / 300	812.00
	RHE17E15S1	169 x 118 x 69 / 335	847.00
<i>Pastaba: užsakant kairinę vonią kaina nesikeičia.</i>			
Idea (S1)* 	IDE15E15S1	150 x 91 x 64 / 180	724.00
	IDE16E15S1	160 x 92 x 65 / 205	812.00
	IDE17E15S1	170 x 100 x 67 / 235	847.00
<i>Pastaba: užsakant kairinę vonią kaina nesikeičia.</i>			
Linea (S1)* 	LIN14E17S1	140 x 140 x 68 / 280	836.00
	LIN15E17S1	150 x 150 x 69 / 330	871.00

Pastaba: S1 - Vonia be masažo, su rėmu, išbėgimo sistema ir priekine bei šonine uždangomis.
Vonią užsakant be uždangų, kaina mažėja 67 €.*

Akrilinės vonios

	Kodas	Pavadinimas	Kaina su PVM
	Andante		
		Vonia Andante 1900 x 900, 260 L	680.00
		Medinės kojelės	240.00
		Sifonas	70.00
	Rumba		
		Vonia Rumba 1570 x 1570, 335 L	650.00
		Panelis	170.00
		Sifonas	35.00
		Lieto granito rankena	122.00
	Lieto granito lentynėlė	52.00	
	Bolero		
		Vonia Bolero 1450 x 1450, 265 L	550.00
		Panelis	170.00
		Sifonas	35.00
	Ranšluosčių laikiklis (nerūdijančio plieno)	180.00	
	Camilla		
		Vonia Camilla 1370 x 1370, 235 L	490.00
		Panelis	140.00
	Sifonas	35.00	
	Accord		
		Vonia Accord 1700 x 850, 245 L	435.00
		Priekinis panelis	110.00
		Šoninis panelis (kairė/dešinė)	50.00
		Sifonas	35.00
	Ranšluosčių laikiklis (nerūdijančio plieno)	180.00	
	Prelude		
		Vonia Prelude 1800 x 800, 260 L	435.00
		Priekinis panelis Prelude	120.00
		Šoninis panelis (kairė/dešinė)	70.00
	Sifonas	35.00	
	Rigonda		
		Vonia Rigonda 1800 x 1100 x 700, 285 L (kairė,dešinė)	570.00
		Priekinis panelis	120.00
		Šoninis panelis	70.00
		Sifonas	35.00
	Ranšluosčių laikiklis (nerūdijančio plieno)	180.00	
	Mambo		
		Vonia Mambo 1650 x 980, 220 L (kairė,dešinė)	490.00
		Panelis Mambo	140.00
	Sifonas	35.00	



Pastaba: galima užsakyti visus PAA gaminius (baltus, spalvotus, granito sp.). Visos PAA vonios komplektuojamos su rému.
I visas vonias galima įmontuoti masažines sistemas.

Akrilinės vonios

	Kodas	Pavadinimas	Kaina su PVM
	Violetta		
		Vonia Violetta 1550 x 1000, 200 L (kairė, dešinė)	390.00
		Priekinis panelis	120.00
		Lieto granito rankena	60.00
		Sifonas	35.00
	Fanfara		
		Vonia Fanfara 1850 x 1100, 310 L įleidžiama	620.00
		Nerūdijančio plieno rankenos (2 vnt)	180.00
		Sifonas	35.00
		Priekinis panelis	120.00
	Sonata		
		Vonia Sonata 1700 x 750 mm, 230 L	395.00
		Priekinis panelis	110.00
		Šoninis panelis	50.00
		Sifonas	35.00
	Rondo		
		Vonia Rondo Ø1900, 550 L	900.00
		Priekinis panelis	225.00
		Sifonas	70.00
	Barcarola		
	Vonia Barcarola 2000 x 1500, 500 L su faneruotu medžio masyvo pagrindu ir nerūdijančio plieno rankenomis	2800.00	
	Organic		
	Vonia Organic 2210 x 1350, 240 L iš GPR kompozicinės medžiagos	1350.00	
	Cello		
		Vonia Cello (kairė, dešinė) 1700 x 1100, 220 L	490.00
		Priekinis panelis	140.00
		Sifonas	35.00
	Aria		
	Vonia Aria 1740x840, 212 L su sifonu click clack	1390.00	





Pastaba: galima užsakyti visas PAA gaminius (baltus, spalvotus, granito sp.). Visos PAA vonios komplektuojamos su rėmu.
[visas vonias galima įmontuoti masažines sistemas.

Akrilinės vonios

	Kodas	Pavadinimas	Kaina su PVM
Arietta			
		Vonia Arietta 1600x760, 212 L su sifonu click clack	1330.00
		Vonia Opera 1850 x 850, 260 L	1450.00
		Maišytuvų sumontavimas ant vonios	30.00







Pastaba: galima užsakyti visus PAA gaminius (baltus, spalvotus, granito sp.). Visos PAA vonios komplektuojamos su rėmu.
[visos vonias galima įmontuoti masažines sistemas.

Lieto akmenis / Silkstone vonios

	Kodas	Pavadinimas	Kaina su PVM
Nudo			
		Vonia Nudo 1655 x 715, 240 L su sifonu, SilkStone	1800.00
Amore			
		Vonia Amore 1600x850, 260 L su sifonu, akmenis masės	1630.00
		Vonia Amore 1600x850, 260 L su sifonu, SilkStone	1865.00
Dolce			
		Vonia Dolce 1800x900, 260 L su sifonu, SilkStone	2300.00
Felice			
		vonia Felice 1945x830, 280l su sifonu, SilkStone	1999.00





Pastaba: galima užsakyti visus PAA gaminius (baltus, spalvotus, granito sp.)

Lieto akmens / Silkstone vonios

	Kodas	Pavadinimas	Kaina su PVM
Vario Silk 		Vonia Vario Silk 1750-1800x850, 240l su sifonu, SilkStone	1980.00
Belcanto 		Vonia Belcanto 1800 x 850, 245 L, akmenų masės	1185.00
		Sifonas (chromas)	160.00
Victoria 		Vonia Victoria su akmenų masės kojomis 1700 x 830, 225 L (Stilo arba Antica), akmenų masės	1245.00
		Vonia Victoria su medinėmis kojomis 1700 x 830, 225 L, akmenų masės	1400.00
		Sifonas (chromas)	180.00
		Sifonas (auksas)	350.00
		Sifonas (bronzos)	350.00
Vario, Vario Long 		Vonia Vario 1600 x 750, 200 L, akmenų masės	610.00
		Vonia Vario Long 1700 x 750, 220 L, akmenų masės	725.00
		Sifonas (chromas)	130.00
		Sifonas	42.00
		Vieno kampo suapvalinimas	55.00
		Vonios Vario nupjovimas iki minimum 1500 mm	55.00
		Vonios Vario Long nupjovimas iki minimum 1600 mm	55.00
Vario Round 		Vonia Vario Round 1660 x 750 mm (4 kampai suapvalinti), 220 L, akmenų masės	960.00
		Sifonas (chromas)	130.00
Vario Grande 		Vonia Vario Grande 1850 x 800 mm, 240 L, akmenų masės	880.00
		Sifonas (chromas)	160.00
		Sifonas	50.00
		Vieno kampo suapvalinimas	55.00
		Vonios Vario Grande nupjovimas iki minimum 1750 mm	55.00
Step 		Vonia Step 1700 x 890, 375 L, akmenų masės	1185.00
		Sifonas	50.00

Pastaba: galima užsakyti visus PAA gaminius (baltus, spalvotus, granito sp.)

Lieto akmens / Silkstone vonios

	Kodas	Pavadinimas	Kaina su PVM
Verso 		Vonia Verso 1700 x 750, 225 L su panele, akmenų masės	630.00
		Vonia Verso 1700 x 750, 225 L su stalčiumi, akmenų masės	750.00
		Sifonas	42.00
		Vieno kampo suapvalinimas	55.00
Tre 		Vonia Tre (kairė, dešinė) 1500 x 1000, 240 L, akmenų masės	520.00
		Žemas panelis	45.00
		Aukštas panelis	130.00
		Sifonas	30.00
Tre Grande 		Vonia Tre Grande (kairė, dešinė) 1700 x 1000, 270 L, akmenų masės	590.00
		Žemas panelis	47.00
		Aukštas panelis	150.00
		Sifonas	30.00
Uno 		Vonia Uno 1500 x 750, 210 L	495.00
		Žemas panelis	40.00
		Aukštas panelis	110.00
		Sifonas	30.00
		Sifonas (chromas)	130.00
Uno Grande 		Vonia Uno Grande 1700 x 750, 240 L	520.00
		Žemas panelis	45.00
		Aukštas panelis	110.00
		Sifonas	30.00
		Sifonas (chromas)	130.00

Pastaba: galima užsakyti visus PAA gaminius (baltus, spalvotus, granito sp.)

Lieto akmens vonios

	Kodas	Pavadinimas	Kaina su PVM
Classica 	123010	Vonia Classica 1500x750 mm balta	544.00
	323010	Vonios Classica panelė 1500 mm balta	61.00
	323050	Vonios Classica U formos panelė 1500 mm balta	165.00
	124010	Vonia Classica 1700x750 mm balta	638.00
	324010	Vonios Classica panelė 1700 mm balta	76.00
	324050	Vonios Classica U formos panelė 1700 mm balta	169.00
	125010	Vonia Classica 1800x750 mm balta	707.00
	325010	Vonios Classica panelė 1800 mm balta	82.00
	325050	Vonios Classica U formos panelė 1700 mm balta	174.00





Lieto akmens vonios

	Kodas	Pavadinimas	Kaina su PVM
Viana			
	191010	Vonia Viana 1600x715 mm balta	617.00
	390010	Vonios Viana panelė 1600 mm balta	63.00
Libero			
	161010VS	Vonia Libero 1695x795 mm balta	771.00
	361010	Vonios Libero panelė 1695 mm balta	98.00
	361010P	Vonios Libero U fomos panelė 1695 mm balta	228.00
	160010VS	Vonia Libero 1795x795 mm balta	857.00
	360010	Vonios Libero panelė 1795 mm balta	111.00
	360010P	Vonios Libero U fomos panelė 1795 mm balta	267.00
Libero Duo			
	190010	Vonia Libero Duo 1900x1200 mm balta	1199.00
	380101	Vonia Libero Duo panelė balta	365.00
Londra			
	150010	Vonia Londra 1700x765 mm balta	685.00
	370010	Vonios Londra panelė balta	232.00
Relax			
	180010	Vonia Relax 1690x810 mm balta	823.00
	380010	Vonios Relax panelė balta	252.00
Onda			
	152010	Vonia Onda 1745x760 mm balta	887.00
Accent			
	100121	Vonia Accent 1670x710 mm balta	898.00
Piccola			
	102010	Vonia Piccola 1540x950 mm kairės p.balta	694.00
	300110	Vonios Piccola panelė kairės p.balta	80.00
	101010	Vonia Piccola 1540x950 mm dešinės p.balta	694.00
	300010	Vonios Piccola panelė dešinės p.balta	80.00

Lieto akmens vonios

	Kodas	Pavadinimas	Kaina su PVM
Lago			
	132010	Vonia Lago 1530x1030 mm kairės p. balta	791.00
	330110	Vonios Lago panelė kairės p. balta	95.00
	131010	Vonia Lago 1530x1030 mm dešinės p. balta	791.00
	330010	Vonios Lago panelė dešinės p. balta	95.00
Marea			
	112010	Vonia Marea 1736x1180 mm kairės p. balta	960.00
	310110	Vonios Marea panelė kairės p. balta	113.00
	111010	Vonia Marea 1736x1180 mm dešinės p. balta	960.00
	310010	Vonios Marea panelė dešinės p. balta	113.00
Famosa			
	140010	Vonia Famosa 1450x1450 mm balta	900.00
	340010	Vonios Famosa panelė balta	106.00
Ette			
	J00001	Vonia Ette 1696x700 balta	642.00
Festa			
	JA00001	Vonia Festa 2040x1100 mm balta	1500.00
Gloria			
	201010	Vonia Gloria 1840x90 mm balta	1309.00
Nordica			
	N010121	Vonia Nordica 1697x750 mm balta	685.00
	N010123	Vonia Nordica 1600x750 mm balta	636.00
Mia			
	421010	Vonia Mia 1400x900 mm kairės p. balta	668.00
	411010	Vonia Mia 1400x900 mm dešinės p. balta	668.00

BALTECO
Lieto akmens vonios

	Kodas	Matmenys cm(ilgis x plotis x aukštis) / Talpa l	Kaina su PVM
Senzo 	SENZO9016	178 x 88 x 65 / 280, šonai balti (9016)	2555.00
	SENZORAL	178 x 88 x 65 / 280, šonai dažyti	3075.00
Piano 	PIA17E16S1	171 x 101 x 67 / 290 (Kairė)	1900.00
	PIA17E15S1	171 x 101 x 67 / 290 (Dešinė)	1900.00
<i>Pastaba: S1* - Vonia be masažo, su uždanga. Vonią užsakant be uždangos, kaina mažėja 225 €.</i>			
Gamma	GAMMA15	150x62/85x65	2265.00
	GAMMA16	160x71x62	2320.00
Azur 	AZUR1409016	140x70x61/215, šonai balti (9016)	1970.00
	AZUR140RAL	140x70x61/215, šonai dažyti	2490.00
	AZUR1559016	155x70x63/240, šonai balti (9016)	2105.00
	AZUR155RAL	155x70x63/240, šonai dažyti	2625.00
Fiore 	FIORE9016	160x72x61/210, šonai balti (9016)	2227.00
	FIORERAL	160x72x61/210, šonai dažyti	2680.00
Halo 	HALO9016	170x72x63/250, šonai balti (9016)	2307.00
	HALORAL	170x72x63/250, šonai dažyti	2755.00

Vonios iš Quaryl medžiagos



	Kodas	Pavadinimas	Kaina su PVM
Oberon 	BQ160OBE2V	Vonia Oberon 1600 x 750	964.00
	BQ177OBE2V	Vonia Oberon 1700 x 700	964.00
	BQ170OBE2V01	Vonia Oberon 1700 x 750	972.00
	BQ180OBE2V01	Vonia Oberon 1800 x 800	1268.00
	BQ199OBE2	Vonia Oberon 1900 x 900	1365.00

Roca
Ketaus vonios

	Kodas	Pavadinimas	Kaina su PVM
Malibu			
	7230960000	Emaliuota ketaus vonia 170 x 75 cm su slydimą mažinančia danga	551.00
	72309700001	Emaliuota ketaus vonia 170 x 75 cm su chromuotomis rankenėlėmis ir slydimą mažinančia danga	540.00
	7231060000	Emaliuota ketaus vonia 160 x 75 cm su slydimą mažinančia danga	450.00
	7231070001	Emaliuota ketaus vonia 160 x 75 cm su chromuotomis rankenėlėmis ir slydimą mažinančia danga	501.00
	7231560000	Emaliuota ketaus vonia 150 x 75 cm su slydimą mažinančia danga	435.00
	7231570001	Emaliuota ketaus vonia 150 x 75 cm su chromuotomis rankenėlėmis ir slydimą mažinančia danga	477.00
	7233360000	Emaliuota ketaus vonia 170 x 70 cm su slydimą mažinančia danga	482.00
	7233350001	Emaliuota ketaus vonia 170 x 70 cm su chromuotomis rankenėlėmis ir slydimą mažinančia danga	515.00
	7233460000	Emaliuota ketaus vonia 160 x 70 cm su slydimą mažinančia danga	436.00
	7233450001	Emaliuota ketaus vonia 160 x 70 cm su chromuotomis rankenėlėmis ir slydimą mažinančia danga	474.00
	7150412330	Vonios kojelės Malibu	23.00

Pastaba: galima užsisakyti visus ROCA gaminius.



JIKA
Plieninės vonios

	Kodas	Pavadinimas	Kaina su PVM
Plieninė vonia			
	34020-000000	RIGA 120 x 70 cm	92.00
	34030-000000	RIGA 130 x 70 cm	92.00
	34050-000000	RIGA 150 x 70 cm	92.00
	34060-000000	RIGA 160 x 70 cm	92.00
	34070-000000	RIGA 170 x 70 cm	92.00
	94012-000000	Kojelės metalinės, 1 pora	13.00
Plieninė vonia sėdimoji			
	34000-000000	RIGA 105 x 70 cm	101.00
	94000-000000	Kojelės metalinės, 1 pora	15.00



KALDEWEI
Plieninės vonios

	Kodas	Pavadinimas	Kaina su PVM
Eurowa (2,3 mm plieno vonios)			
	309-1	Vonia Eurowa 140 x 70 x 41	90.00
	310-1	Vonia Eurowa 150 x 70 x 41	90.00
	311-1	Vonia Eurowa 160 x 70 x 41	90.00
	312-1	Vonia Eurowa 170 x 70 x 41	90.00

Plieninės vonios

	Kodas	Pavadinimas	Kaina su PVM
Eurowa (2,3 mm plieno vonios)			
	5039	Kojos metalinės, prisukamos	25.00
	59107000999	Rankenos voniai Basic star	95.00
	68767507	Vonios montavimo inkarai, 2 vnt.	19.00
	687675730000	Garsą izoliuojantis gumų komplektas vonioms	42.00
Saniform Plus (3,5 mm plieno vonios)			
	360-1	Vonia Saniform Plus 140 x 70 x 41	265.00
	361-1	Vonia Saniform Plus 150 x 70 x 41	265.00
	362-1	Vonia Saniform Plus 160 x 70 x 41	217.00
	363-1	Vonia Saniform Plus 170 x 70 x 41	226.00
	371-1	vonia Saniform Plus 170 x 73 x 41	199.00
	372-1	vonia Saniform Plus 160 x 75 x 41	218.00
	373-1	vonia Saniform Plus 170 x 75 x 41	218.00
	375-1	vonia Saniform Plus 180 x 80 x 41	339.00
	5030	Kojos "Allround", komplektas	46.00
	59107000999	Rankenos voniai Basic star	95.00
	68767507	Vonios montavimo inkarai, 2 vnt.	19.00
	687675730000	Garsą izoliuojantis gumų komplektas vonioms	42.00
<i>Papildomi/specialūs pasiūlymai: Su 1/3 vonios dugno neslystančiu paviršium (kaina 62,5 €) Su pilnu vonios dugno neslystančiu paviršium (kaina 119 €) Su savaimė nusivalančia danga "Peri-effekt" (kaina 59,50 €)</i>			
Puro (3,5 mm plieno vonios)			
	683	Vonia PURO 160 x 70 x 42	662.00
	687	Vonia PURO 170 x 70 x 42	662.00
	652	Vonia PURO 170 x 75 x 42	628.00
	691	Vonia PURO 170 x 80 x 43	690.00
	653	Vonia PURO 180 x 80 x 43	702.00
	5037	Kojos voniai Puro	59.00
	68767507	Vonios montavimo inkarai, 2 vnt.	19.00
	687675730000	Garsą izoliuojantis gumų komplektas vonioms	42.00
<i>Papildomi/specialūs pasiūlymai: Su 1/3 vonios dugno neslystančiu paviršium (kaina 97 €) Su pilnu vonios dugno neslystančiu paviršium (kaina 184 €) Su savaimė nusivalančia danga "Peri-effekt" (kaina 84 €)</i>			
Puro duo (3,5mm plieno vonios)			
	663	Vonia Puro duo 170 x 75 x 42	811.00
	664	Vonia Puro duo 180 x 80 x 42	844.00
	665	Vonia Puro duo 190 x 90 x 42	1188.00
	5037	Kojos voniai Puro	59.00
	68767507	Vonios montavimo inkarai, 2 vnt.	19.00
	687675730000	Garsą izoliuojantis gumų komplektas vonioms	42.00
<i>Papildomi/specialūs pasiūlymai: Su 1/3 vonios dugno neslystančiu paviršium (kaina 97 €) Su pilnu vonios dugno neslystančiu paviršium (kaina 184 €) Su savaimė nusivalančia danga "Peri-effekt" (kaina 84 €)</i>			

Plieninės vonios

	Kodas	Pavadinimas	Kaina su PVM
Cayono (3,5mm plieno vonios)			
	747	Vonia Cayono 150 x 70 x 41	465.00
	748	Vonia Cayono 160 x 70 x 41	399.00
	749	Vonia Cayono 170 x 70 x 41	416.00
	750	Vonia Cayono 170 x 75 x 41	399.00
	751	Vonia Cayono 180 x 80 x 41	485.00
	5030	Kojos "Allround", komplektas	46.00
	5037	Kojos voniai Cayono 180 x 80 x 41	59.00
	68767507	Vonios montavimo inkarai, 2 vnt.	19.00
	687675730000	Garsą izoliuojantis gumų komplektas vonioms	42.00
	Papildomi/specialūs pasiūlymai: Su 1/3 vonios dugno neslystančiu paviršium (kaina 89 €) Su pilnu vonios dugno neslystančiu paviršium (kaina 168 €) Su savaimė nusivalančia danga "Perl-effekt" (kaina 86 €)		
Classic Duo (3,5 mm plieno vonios)			
	103	Vonia CLASSIC DUO 160 x 70 x 43	656.00
	105	Vonia CLASSIC DUO 170 x 70 x 43	656.00
	107	Vonia CLASSIC DUO 170 x 75 x 43	656.00
	109KALD	Vonia CLASSIC DUO 180 x 75 x 43	771.00
	110	Vonia CLASSIC DUO 180 x 80 x 43	771.00
	114	Vonia CLASSIC DUO 190 x 90 x 43	1066.00
	5030	Kojos "Allround", komplektas	46.00
	68767507	Vonios montavimo inkarai, 2 vnt.	19.00
	687675730000	Garsą izoliuojantis gumų komplektas vonioms	42.00
	Papildomi/specialūs pasiūlymai: Su 1/3 vonios dugno neslystančiu paviršium (kaina 97 €) Su pilnu vonios dugno neslystančiu paviršium (kaina 184 €) Su savaimė nusivalančia danga "Perl-effekt" (kaina 84 €)		

Akrilinės panelės EASY PANEL Kaldewei vonioms







	Kodas	Pavadinimas	Kaina su PVM
	EPK150	Panelė voniai 150x50 cm	127.50
	EPK160	Panelė voniai 160x50 cm	127.50
	EPK170	Panelė voniai 170x50 cm	127.50
	EPK180	Panelė voniai 180x50 cm	127.50
	EPK70	Panelė voniai šoninė 70x50 cm	69.00
	EPK75	Panelė voniai šoninė 75x50 cm	69.00
	EPK80	Panelė voniai šoninė 80x50 cm	69.00

Vonios panelės tinka Kaldewei Saniform Plus, Cayono, Puro, ClassicDuo, VaioSet vonioms. Jos yra Alpių baltos (White Alpine) spalvos, blizgios, skirtingų dydžių, lengvai montuojamos. Tiekiami su tvirtinimo priemonių komplektu ir montavimo instrukcija.

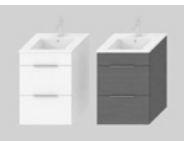
Masažo sistemos vonioms

	Kodas	Pavadinimas	Kaina su PVM
STANDARTINĖS sistemos (be drenažo)			
	STANDART1	Vandens masažas, pneumatinis valdymas (4 mini vandens purkštukai šonuose, 4 mikro vandens purkštukai nugarai, 2 mikro putrkštukai kojoms, siurblys 0,8kW, automatinis sifonas)	910.00
	STANDART2	Vandens-oro masažas, pneumatinis valdymas (4 mini vandens purkštukai šonuose, 4 mikro vandens purkštukai šonuose, 2 mikro purkštukai kojoms, 10 oro purkštukų, kompresorius su oro pašildytoju 0,7kW, siurblys 0,8kW, automatinis sifonas)	1640.00
LIUKSO sistemos (su drenažu)			
	LUX1	Vandens masažas, pneumatinis valdymas (6 mini purkštukai šonuose, 6 mikro purkštukai nugarai, 2 mikro purkštukai kojoms, 1,25 kW siurblys, automatinis sifonas, su drenažo sistema)	1150.00
	LUX2	Vandens masažas, elektroninis valdymas (6 mini vandens purkštukai šonuose, 6 mikro purkštukai nugarai, 2 mikro purkštukai kojoms, siurblys 1,25kW, automatinis sifonas, su drenažo sistema ir vandens lygio davikliu)	1300.00
	LUX3	Vandens-oro masažas, pneumatinis valdymas (6 mini vandens purkštukai šonuose, 6 mikro vandens purkštukai nugarai, 2 mikro purkštukai kojoms, 10 oro purkštukų, siurblys 1,25kW, kompresorius su oro pašildytoju 0,7kW, automatinis sifonas su drenažo sistema)	1930.00
	LUX4	Vandens-oro masažas, elektroninis valdymas (6 mini vandens purkštukai šonuose, 6 mikro vandens purkštukai nugarai, 2 mikro purkštukai kojoms, 10 oro purkštukų, kompresorius su oro pašildymu 0,7kW, siurblys 1,25kW, automatinis sifonas su drenažo sistema)	2050.00
SUPERLIUKSO sistemos (su drenažu)			
	SUPERLUX	Vandens - oro masažas, elektroninis valdymas (6 mini vandens purkštukai šonuose, 6 mikro vandens purkštukai nugarai, 2 mikro purkštukai kojoms, 10 oro purkštukų, oro purkštukų valdymas, kompresorius su oro pašildymu 1,05kW, siurblys 1,25kW, automatinis sifonas su drenažo sistema, vandens lygio daviklis, rėmas voniai)	2350.00
NANO sistemos (su drenažu)			
	NANO	Vandens masažas, elektroninis valdymas (4 mini vandens purkštukai šonuose, 40 nano vandens purkštukų nugarai, 20 nano vandens purkštukų kojoms, vandens siurblys 1,25kW, automatinis sifonas su drenažo sistema, vandens lygio daviklis, rėmas voniai)	2150.00
	NANO-FUTURE	Vandens-oro masažas, elektroninis valdymas (4 mini vandens purkštukai šonuose, 40 nano vandens purkštukų nugarai, 20 nano vandens purkštukų kojoms, 18 future oro purkštukų dugne, vandens siurblys 1,25kW, kompresorius su oro pašildymu 1,05kW, automatinis sifonas su drenažo sistema, vandens lygio daviklis, rėmas voniai)	3240.00

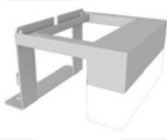
Vonios kambario baldai





	Matmenys (plotis x gylis)	Kaina su PVM				
		Balta spalva	Vyšnia	Tamsaus ažuolo spalva	Pilka spalva	KITA
CUBE spintelė su praustuviu dviejų durelių						
	45x43 cm	187.00 53621-176300		187.00 53621-176302		
CUBE spintelė su praustuviu dviejų stalčių						
	45x43 cm	235.00 53622-176300		235.00 53622-176302		
CUBE spintelė su praustuviu dviejų durelių						
	50x34 cm	182.00 53641-176300		182.00 53641-176302		
CUBE spintelė su praustuviu dviejų durelių						
	55x43 cm	207.00 53611-176300		207.00 53611-176302		
CUBE spintelė su praustuviu dviejų stalčių						
	55x43 cm	254.00 53612-176300		254.00 53612-176302		
CUBE spintelė su praustuviu dviejų durelių						
	60x34 cm	205.00 53631-176300		205.00 53631-176302		
Šviestuvas Moonbox baldams PETIT, CUBE						
						53.00 94303-176000
CUBE spintelė su praustuviu dviejų durelių						
	65x43 cm	229.00 53601-176300		229.00 53601-176302		

Vonios kambario baldai

	Matmenys (plotis x gylis)	Kaina su PVM				
		Balta spalva	Vyšnia	Tamsaus ažuolo spalva	Pilka spalva	KITA
CUBE spintelė su praustuviu dviejų stalčių						
	65x43 cm	272.00		272.00		
		53602-176300		53602-176302		
CUBE spintelė su praustuviu dviejų durelių						
	80x43 cm	259.00		259.00		
		53752-176300		53752-176302		
CUBE spintelė su praustuviu dviejų stalčių						
	80x43 cm	302.00		302.00		
		53762-176300		53762-176302		
CUBE spintelė su praustuviu dviejų durelių						
	100x43 cm	319.00		325.00		
		53651-176300		53651-176302		
CUBE spintelė su praustuviu dviejų stalčių						
	100x43 cm	384.00		384.00		
		53652-176300		53652-176302		
CUBE spintelė su praustuviu dviejų durelių						
	120x43 cm	462.00		462.00		
		53661-176300		53661-176302		
CUBE spintelė su praustuviu dviejų stalčių						
	120x43 cm	560.00		560.00		
		53662-176300		53662-176302		
CUBE pusaukštė spintelė						
	75 cm	156.00		156.00		
		53711-176300		53711-176302		
CUBE kojos, chromas (1 pora)						
	240 mm					21.00 94402-176000



Vonios kambario baldai

JIKA







	Matmenys (plotis x gylis)	Kaina su PVM				
		Balta spalva	Vyšnia	Tamsaus ažuolo spalva	Pilka spalva	KITA
PETIT spintelė su praustu ir durelėmis (kairinėmis/dešininėmis) bei skylė maišytuvui DEŠINĖJE						
	40x23 cm	115.00	115.00	126.00	115.00	
		53511-175300	53511-175308	53511-175301	53511-175302	
PETIT spintelė su praustu ir durelėmis (kairinėmis/dešininėmis) bei skylė maišytuvui DEŠINĖJE, veidrodinė spintelė ir šviestuvai						
	40x23 cm	213.00	223.00	234.00	213.00	
		53512-175300	53512-175308	53512-175301	53512-175302	
PETIT spintelė su praustu ir durelėmis (kairinėmis/dešininėmis) bei skylė maišytuvui DEŠINĖJE, veidrodis ir šviestuvai						
	40x23 cm	168.00	175.00	185.00	168.00	
		53514-175300	53514-175308	53514-175301	53514-175302	
Šviestuvai Moonbox baldams PETIT, CUBE						
						53.00
						94303-176000

RAVAK







Vonios kambario baldai

	Matmenys mm (plotis x gylis x aukštis)	Kaina su PVM					
		Balta spalva	Beržo spalva	Pilka spalva	Tamsaus riešuto	KITA	
10° SD spintelės praustuviui							
	550 x 450 x 450	249.00		249.00	239.00		
		X000000733		X000000734	X000000735		
	650 x 450 x 450	269.00		269.00	259.00		
		X000000736		X000000737	X000000738		
10° SD kampinės spintelės praustuviui							
	550 x 485 x 450 (kairinė)	209.00		209.00	199.00		
		X000000739		X000000740	X000000741		
		550 x 485 x 450 (dešininė)	209.00		209.00	199.00	
			X000000742		X000000743	X000000744	
650 x 535 x 450 (kairinė)	229.00		229.00	219.00			
	X000000745		X000000746	X000000747			
650 x 535 x 450 (dešininė)	229.00		229.00	229.00			
	X000000748		X000000749	X000000750			



Vonios kambario baldai

	Matmenys mm (plotis x gylis x aukštis)	Kaina su PVM				
		Balta spalva	Beržo spalva	Pilka spalva	Tamsaus riešuto	KITA
10° SB ūkinės spintelės						
	450 x 290 x 1600	319.00 X000000751		319.00 X000000752	309.00 X000000753	
CHROME SD spintelės praustuvui						
	600 x 490 x 470	319.00 X000000530				
	700 x 490 x 470	329.00 X000000532				
	800 x 490 x 470	349.00 X000000534				
	1200 x 490 x 470	649.00 X000000536				
CHROME SD spintelės korpusas mažam praustuvui						
	400 x 220 x 500	99.00 X000000538				
<i>Pastaba: durlės užsakomos atskirai pasirenkant kairę arba dešinę pusę. Kaina 29 €</i>						
CHROME veidrodžiai su apšvietimu						
	600 x 70 x 550	149.00 X000000546				
	700 x 70 x 550	159.00 X000000548				
	800 x 70 x 550	169.00 X000000550				
CHROME ūkinės spintelės						
	350 x 370 x 1200 (kairinė)	299.00 X000000542				
	350 x 370 x 1200 (dešininė)	299.00 X000000543				
CLASSIC SD spintelės praustuvui						
	600 x 490 x 470	239.00 X000000347	239.00 X000000303			
	700 x 490 x 470	249.00 X000000349	249.00 X000000304			
	800 x 490 x 470 (kairinė)	269.00 X000000350	269.00 X000000305			
	800 x 490 x 470 (dešininė)	269.00 X000000351	269.00 X000000306			

Vonios kambario baldai



	Matmenys mm (plotis x gylis x aukštis)	Kaina su PVM				
		Balta spalva	Beržo spalva	Pilka spalva	Tamsaus riešuto	KITA
CLASSIC SD spintelės praustuvui						
	1300 x 490 x 470	549.00	549.00			
		X000000422	X000000423			
CLASSIC 400 SD spintelės korpusas mažam praustuvui						
	400 x 220 x 500	55.00	55.00			
		X000000416	X000000417			
<i>Pastaba: durelės užsakomos atskirai pasirenkant kairę arba dešinę pusę. Kaina 24 €</i>						
CLASSIC veidrodžiai su apšvietimu						
	600 x 70 x 550	149.00	149.00			
		X000000352	X000000307			
	700 x 70 x 550	159.00	159.00			
		X000000353	X000000308			
	800 x 70 x 550	169.00	169.00			
		X000000354	X000000309			
CLASSIC ūkinės spintelės						
	350 x 370 x 1200 (kairinė)	299.00	299.00			
		X000000356	X000000311			
	350 x 370 x 1200 (dešininė)	299.00	299.00			
		X000000355	X000000310			
RING apatinės SD spintelės praustuvui						
	800 x 380 x 420	319.00		319.00		
		X000000767		X000000768		
	1000 x 380 x 420	349.00		349.00		
		X000000769		X000000770		
RING ūkinės SB spintelės						
	300 x 300 x 1550 (kairė)	399.00		399.00		
		X000000771		X000000772		
	300 x 300 x 1550 (dešinė)	399.00		399.00		
		X000000773		X000000774		
Veidrodžiai RING						
	800 x 29 x 700	135.00		135.00		
		X000000775		X000000776		
	1000 x 29 x 700	155.00		155.00		
		X000000777		X000000778		

Vonios kambario baldai





	Matmenys mm (plotis x gylis x aukštis)	Kaina su PVM				
		Balta spalva	Beržo spalva	Pilka spalva	Tamsaus riešuto	KITA
CLEAR apatinės SD spintelės praustuvui						
	800 x 380 x 420	399.00 X000000757			399.00 X000000758	
	1000 x 380 x 420	399.00 X000000759			419.00 X000000760	
CLEAR ūkinės SB spintelės						
	400 x 350 x 1550 (kairė)	419.00 X000000761			419.00 X000000762	
	400 x 350 x 1550 (dešinė)	419.00 X000000763			419.00 X000000764	
Veidrodžiai CLEAR						
	800 x 30 x 440					155.00 X000000765
	1000 x 30 x 440					179.00 X000000766

ORiSTO

Vonios kambario baldai

	Aprašymas	Kaina su PVM			
		balta blizgi	pilka blizgi	pilka matinė	KITA
OPAL viršutinės spintelės su veidrodžiu					
	Spintelė su veidrodžiu 80 cm pločio, kairė	160.00 OR30SGL80L-2	160.00 OR30SGL80L-1		
	Spintelė su veidrodžiu 80 cm pločio, dešinė	160.00 OR30SGL80P-2	160.00 OR30SGL80P-1		
	Šviestuvai halogeniški				34.00 OR30-K-1
OPAL apatinės spintelės ir praustuvi					
	Spintelė apatinė (2 stalčiai) 90 cm, kairė	295.00 OR30-SD90L-2	295.00 OR30-SD90L-1		
	Spintelė apatinė (2 stalčiai) 90 cm, dešinė	295.00 OR30-SD90P-2	295.00 OR30-SD90P-1		
	Praustuvas 90 cm OPAL, kairė				160.00 UM-90-OPAL-L
	Praustuvas 90 cm OPAL, dešinė				160.00 UM-90-OPAL-P
OPAL ūkinės spintelės					
	Spintelė ūkinė 30 cm	173.00 OR30-SB-30-2	173.00 OR30-SB-30-1		





Vonios kambario baldai

	Aprašymas	Kaina su PVM			
		balta blizgi	pilka blizgi	pilka matinė	KITA
SILVER viršutinės spintelės su veidrodžiu					
	Spintelė su veidrodžiu 60 cm pločio, LED apšvietimas	319.00 OR33-SGL60-1		319.00 OR33-SGL60-2	
	Spintelė su veidrodžiu 90 cm pločio, LED apšvietimas	397.00 OR33-SGL90-1		397.00 OR33-SGL90-2	
	Spintelė su veidrodžiu 120 cm pločio, LED apšvietimas	463.00 OR33SGL120-1		463.00 OR33SGL120-2	
SILVER veidrodžiai su lentyna					
	Veidrodis 60 cm pločio, LED apšvietimas	147.00 OR33-L-60-1		147.00 OR33-L-60-2	
	Veidrodis 90 cm pločio, LED apšvietimas	190.00 OR33-L-90-1			
SILVER apatinės spintelės ir praustuvi					
	Spintelė apatinė (2 stalčiai) 60 cm	206.00 OR33SD60-1		206.00 OR33-SD-60-2	
	Spintelė apatinė (2 stalčiai) 90 cm	235.00 OR33-SD-90-1		235.00 OR33-SD-90-2	
	Spintelė apatinė (2 stalčiai) 120 cm viengubam praustuvui	271.00 OR33SD120C-1		271.00 OR33SD120C-2	
	Spintelė apatinė (2 stalčiai) 120 cm dvigubam praustuvui	276.00 OR33SD120D-1		276.00 OR33SD120D-2	
	Praustuvas Silver, 60 cm				89.00 UM-60-SILVER
	Praustuvas Silver, 90 cm				125.00 UM-90-SILVER
	Praustuvas Silver, 120 cm viengubas				160.00 UM120CSILVER
	Praustuvas Silver, 120 cm dvigubas				170.00 UM120DSILVER
SILVER ūkinės spintelės					
	Spintelė ūkinė 35 cm, durelės kairėje, su krepšiu skalbiniams	234.00 OR33-SB35L-1		234.00 OR33-SB35L-2	
	Spintelė ūkinė 35 cm, durelės dešinėje, su krepšiu skalbiniams	234.00 OR33-SB35P-1		234.00 OR33-SB35P-2	
	Spintelė ūkinė 50 cm dviguba	335.00 OR33-SB-50-1		335.00 OR33-SB-50-2	
	Spintelė ūkinė 35 cm žema, 1 stalčius, 1 durelės, kairė	142.00 OR33-PS35L-1		142.00 OR33-PS35L-2	
	Spintelė ūkinė 35 cm žema, 1 stalčius, 1 durelės, dešinė	142.00 OR33-PS35P-1		142.00 OR33-PS35P-2	
	Spintelė ūkinė viršutinė 50 cm dviguba, 2 durelės	143.00 OR33-SG50-1		143.00 OR33-SG50-2	





Vonios kambario baldai

	Aprašymas	Kaina su PVM				
		Balta blizgi spalva	Juodo ažuolo spalva	Pilkas bardolino ažuolas	Uosio spalva	KITA
SCANDIC viršutinės spintelės su veidrodžiu						
	Spintelė su veidrodžiu 46 cm pločio	56.00 1500111				
	Spintelė su veidrodžiu 60 cm pločio	78.00 1500311	78.00 1500301		78.00 1500304	
	Spintelė su veidrodžiu 80 cm pločio	98.00 1500511	98.00 1500501		98.00 1500504	
	Spintelė su veidrodžiu 100 cm pločio	124.00 1500711	124.00 1500701		124.00 1500704	
SCANDIC viršutinės spintelės su veidrodžiu ir LED apšvietimu IP44, 400K, rozetė+jungiklis						
	Spintelė su veidrodžiu 46 cm pločio	120.00 1502111				
	Spintelė su veidrodžiu 60 cm pločio	142.00 1502311	142.00 1502301		142.00 1502304	
	Spintelė su veidrodžiu 80 cm pločio	162.00 1502511	162.00 1502501		162.00 1502504	
	Spintelė su veidrodžiu 100 cm pločio	202.00 1502711	202.00 1502701		202.00 1502704	
SCANDIC apatinės spintelės su praustu						
	Spintelė (1 durelės) su praustu 51 cm pločio	162.00 15132211				
	Spintelė (2 durelės) su praustu 61 cm pločio	194.00 15132311				
	Spintelė (2 stalčiai) su praustu 61 cm pločio	228.00 15112311	228.00 15112301		228.00 15112304	
	Spintelė (2 stalčiai) su praustu 81 cm pločio	274.00 15112511	274.00 15112501		274.00 15112504	
	Spintelė (2 stalčiai) su praustu 101 cm pločio	358.00 15112711	358.00 15112701		358.00 15112704	
SCANDIC ūkinės spintelės						
	Ūkinė spintelė 35 cm pločio	114.00 1530211	114.00 1530201		114.00 1530204	
SERENA viršutinės spintelės su veidrodžiu						
	Spintelė su veidrodžiu 60 cm pločio	74.00 1400311	74.00 1400301	74.00 1400310		
	Spintelė su veidrodžiu 75 cm pločio	86.00 1400411	86.00 1400401	86.00 1400410		
	Spintelė su veidrodžiu 90 cm pločio	106.00 1400611	106.00 1400601	106.00 1400610		
	Spintelė su veidrodžiu 110 cm pločio	138.00 1400811	138.00 1400801	138.00 1400810		

Vonios kambario baldai

	Aprašymas	Kaina su PVM				
		Balta blizgi spalva	Juodo ažuolo spalva	Pilkas bardolino ažuolas	Uosio spalva	KITA
SERENA viršutinės spintelės su veidrodžiu ir LED apšvietimu IP44,400K, rozetė+jungiklis						
	Spintelė su veidrodžiu 60 cm pločio	138.00 1402311	138.00 1402301			
	Spintelė su veidrodžiu 75 cm pločio	150.00 1402411	150.00 1402401			
	Spintelė su veidrodžiu 90 cm pločio	182.00 1402611	182.00 1402601			
	Spintelė su veidrodžiu 110 cm pločio	214.00 1402811	214.00 1402801			
SERENA viršutinės spintelės su veidrodžiu ir Wave LED apšvietimu IP44,400K, rozetė+jungiklis						
	Spintelė su veidrodžiu 60 cm pločio	138.00 1405311	138.00 1405301	138.00 1405310		
	Spintelė su veidrodžiu 75 cm pločio	150.00 1405411	150.00 1405401	150.00 1405410		
	Spintelė su veidrodžiu 90 cm pločio	178.00 1405611	178.00 1405601	178.00 1405610		
	Spintelė su veidrodžiu 110 cm pločio	208.00 1405811	214.00 1405801	208.00 1405810		
SERENA apatinės spintelės su praustu						
	Spintelė (2 drelės) su praustu 61 cm pločio	166.00 14133311	166.00 14133301	222.00 14113310		
	Spintelė (2 stalčiai) su praustu 76 cm pločio	256.00 14113411	256.00 14113401	256.00 14113410		
	Spintelė (2 stalčiai) su praustu 91 cm pločio	322.00 14113611	322.00 14113601	322.00 14113610		
	Spintelė (2 stalčiai) su praustu 120 cm pločio	498.00 14113811	498.00 14113801	498.00 14113810		
SERENA ūkinės spintelės						
	Ūkinė spintelė 35 cm pločio, 1 drelės, aksesuarų panelė	122.00 1430211	122.00 1430201	122.00 1430210		
	Ūkinė spintelė 35 cm pločio, 2 drelės, aksesuarų panelė	129.00 1431211	129.00 1431201	129.00 1431210		
	Ūkinė spintelė 35 cm pločio, 2 drelės, skalbinių krepšys	139.00 1433211	139.00 1433201	139.00 1433210		
SERENA RETRO viršutinės spintelės su veidrodžiu						
	Spintelė su veidrodžiu 60 cm pločio	86.00 1300311				
	Spintelė su veidrodžiu 75 cm pločio	98.00 1300411				
	Spintelė su veidrodžiu 90 cm pločio	118.00 1300611				

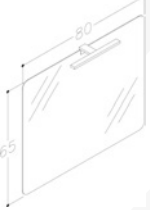





Vonios kambario baldai

	Aprašymas	Kaina su PVM				
		Balta blizgi spalva	Juodo ažuolo spalva	Pilkas bardolino ažuolas	Uosio spalva	KITA
SERENA RETRO viršutinės spintelės su veidrodžiu ir LED apšvietimu IP44,400K, rozetė+jungiklis						
	Spintelė su veidrodžiu 60 cm pločio	150.00 1302311				
	Spintelė su veidrodžiu 75 cm pločio	162.00 1302411				
	Spintelė su veidrodžiu 90 cm pločio	194.00 1302611				
SERENA RETRO apatinės spintelės su praustu						
	Spintelė (2 stalčiai) su praustu 61 cm pločio	242.00 131133114				
	Spintelė (2 stalčiai) su praustu 76 cm pločio	282.00 131134114				
	Spintelė (2 stalčiai) su praustu 91 cm pločio	352.00 131136114				
SERENA RETRO ūkinės spintelės						
	Ūkinė spintelė 35 cm pločio, aksesuarų panelė	138.00 13312114				144.00 13332114
RB ECO veidrodžiai su LED šviestuvu (IP44) ir sensoriumi						
	Veidrodis 50 cm					160.00 1012200
	Veidrodis 60 cm					95.00 1012300
	Veidrodis 75 cm					101.00 1012400
	Veidrodis 80 cm					112.00 1012500
	Veidrodis 90 cm					135.00 1012600
	Veidrodis 100 cm					140.00 1012700
	Veidrodis 120 cm					154.00 1012800
RB ECO veidrodžiai be apšvietimo						
	Veidrodis 50 cm					46.00 1010200
	Veidrodis 60 cm					52.00 1010300
	Veidrodis 75 cm					64.00 1010400
	Veidrodis 80 cm					68.00 1010500

Vonios kambario baldai

	Aprašymas	Kaina su PVM				
		Balta blizgi spalva	Juodo ažuolo spalva	Pilkas bardolino ažuolas	Uosio spalva	KITA
RB ECO veidrodžiai be apšvietimo						
	Veidrodis 90 cm					74.00 1010600
	Veidrodis 100 cm					80.00 1010700
	Veidrodis 120 cm					89.00 1010800

Vonios kambario aksesuarai

	Kodas	Pavadinimas	Kaina su PVM
Omega			
	104208082	Muilinė stačiakampė	20.80
	104110012	Laikiklis su stikline 55 x 110 x 95	18.20
	104110022	Dvigubas laikiklis su stiklinėmis 165 x 105 x 55 mm	31.60
	104110042	Dantų šepetėlių laikiklis su 2 stiklinėmis	45.30
	104110032	Dantų šepetėlių laikiklis 85 x 105 mm	18.20
	104109012	Pakabinamas dozatorius skystam muilui 180ml	40.30
	104109017	Pakabinamas dozatorius skystam muilui stiklinis 230ml	43.30

Vonios kambario aksesuarai

	Kodas	Pavadinimas	Kaina su PVM
Omega			
	104206032	Kabliukas dvigubas	14.90
	104206022	Kabliukas	13.60
	104206072	Kabliukas trigubas pasukamas 70 x 200	27.40
	104506082	Kabliukas 55 mm	4.10
	104506092	Kabliukas 30 mm	3.90
	104204062	Žiedinė rankšluosčių pakaba	22.80
	104204102	Laikiklis rankšluosčių su 2 atšakom 40 cm	34.60
	104204112	Laikiklis rankšluosčių su 3 atšak. 410 mm	50.00
	104606102	Pakaba rankšl. su 4 kabliukas 270 x 40 x 25	22.80
	104606112	Pakaba rankš. su 6 kabliukas 410 x 40 x 25 mm	27.50
	104204012	Laikiklis rankšluosčių 300 mm	27.00











Vonios kambario aksesuarai

	Kodas	Pavadinimas	Kaina su PVM
Omega			
	104204022	Rankšluosčių laikiklis 500 mm	31.60
	104202142	Lentynėlė dvig.kamp.stiklinė 280 x 280 x 380	82.00
	104212032	Laikiklis popier.horizontalus 55 x 750 x 165	24.90
	104112032	Laikiklis popier. vertikalus 55 x 70 x 165 mm	19.50
	104212012	Laikiklis WC popier. su dang. 150 x 90 x 150	31.60
	102313066	Laikiklis WC šepetio su dangteliu	45.30
	104106032	Kabliukas dvigubas	12.30
	104106022	Kabliukas	10.30
	104106062	Kabliukas 55 mm	9.00
	104108042	Muilinė stiklinė 115 x 135 x 55 mm	19.10
	104108162	Muilinė stačiakampė 140 x 125 x 55 mm	22.70

Vonios kambario aksesuarai

	Kodas	Pavadinimas	Kaina su PVM
Omega			
	104104062	Pakaba žiedinė rankšluosčių	20.80
	104104022	Rankšluosčių laikiklis 500 mm	26.20
	104112042	Laikiklis WC popieriaus be dangtelio	21.60
	104112012	Laikiklis WC popieriaus su dangteliu	27.00
	104113012	Laikiklis stikl.WC šepeč.pak. 120 x 150 x 385	31.60
	104105082	Laikiklis-lentynėlė rankšluosčiams	50.40
	104105072	Laikiklis rankšluosčių 220 x 640 mm	55.00
	104105112	Rankšluosčių pakaba su 5 kabl. 395 mm	30.00
	102308122	Muilinė trikampė 195 x 195 x 60 mm	25.80
	104315022	Šiukšliadėžė 3l su dangčiu	15.40
	104315012	Šiukšliadėžė 5l su dangčiu	19.80
	106301122	Veidrodis kosmetinis Ø150	33.30

Vonios kambario aksesuarai

	Kodas	Pavadinimas	Kaina su PVM
Omega			
	106107011	Tiesi vonios rankena, chromas	19.00
	106107021	Lenkta vonios rankena, chromas	21.60
	136109011	Integruojamas muilo dozatorius	29.90
Retro			
	144102097	Dviguba rankšluosčių lentynėlė su laikikliu	159.90
	144102127	Dviguba stiklinė lentynėlė	211.20
	144102187	Rankšluosčių lentynėlė	129.10
	144102247	Stiklinė lentynėlė	85.80
	144102257	Dviguba rankšluosčių lentynėlė	215.80
	144102267	Stiklinė lentynėlė su borteliu	97.50
	144104017	Rankšluosčių laikiklis 300 mm	51.50
	144104047	Rankšluosčių laikiklis 600 mm	60.30

Vonios kambario aksesuarai

	Kodas	Pavadinimas	Kaina su PVM
Retro			
	144104057	Dvigubas rankšluosčių laikiklis 600 mm	81.50
	144104067	Žiedinė rankšluosčių pakaba	38.50
	144104237	Dvigubas rankšluosčių laikiklis 600 mm	94.50
	144106017	Kabliukas	23.30
	144106037	Dvigubas kabliukas	24.90
	144106137	Kabliukas	20.80
	144108027	Muilinė stiklinė	32.90
	144108167	Muilinė stačiakampė	42.90
	144109017	Stiklinis muilo dozatorius	54.20
	144109107	Stiklinis muilo dozatorius MINI	33.30
	144110017	Stiklinė su laikikliu pakabinama	33.30
	144110027	Laikiklis su 2 stiklinėmis	51.10





Vonios kambario aksesuarai

BEMETA®





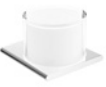





	Kodas	Pavadinimas	Kaina su PVM
Retro			
	144112017	WC popieriaus laikiklis su dangteliu	50.70
	144112027	WC popieriaus laikiklis be dangtelio	37.00
	144112037	WC popieriaus laikiklis vertikalus	37.00
	144113017	WC šepetio laikiklis stiklinis pakabinamas	63.70

Vonios kambario aksesuarai

KEUCO



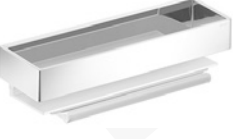







	Kodas	Pavadinimas	Kaina su PVM
Edition 400			
	11514010000	Kabliukas rankšluosčiui	18.00
	11515010000	Kabliukas rankšluosčiui dvigubas	50.00
	11550019000	Stiklinė su sieniniu laikikliu	99.00
	11552019000	Dozatorius muilo stiklinis, tvirtinamas prie sienos, paspaudumas iš apačios	173.00
	11555019000	Muilinė stiklinė tvirtinama prie sienos	105.00

Vonios kambario aksesuarai





	Kodas	Pavadinimas	Kaina su PVM
Edition 400			
	11559170000	Lentynėlė dušo su stiklo valikliu	175.00
	11562010000	Laikiklis wc popieriui	115.00
	11564019000	Laikiklis WC šepetio kartu su šepetiu	163.00
Edition 11			
	11114010000	Kabliukas rankšluosčiui 47mm	17.00
	11115010000	Kabliukas rankšluosčiui 46mm dvigubas	45.00
	11150019000	Stiklinė su sieniniu laikikliu	95.00
	11152019000	Dozatorius muilo stiklinis tvirtinamas prie sienos	171.00
	11158010000	Krepšelis dušo	171.00
	11159010000	Krepšelis dušo su stikline lentyna	210.00
	11162010000	Laikiklis wc popieriaus	104.00
	11164019000	Laikiklis wc šepetio kartu su šepetiu	147.00

Vonios kambario aksesuarai

KEUCO





	Kodas	Pavadinimas	Kaina su PVM
Elegance			
	11613010000	Kabliukas rankšluosčiui 40mm dvigubas	43.00
	11650019000	Stiklinė su sieniniu laikikliu	107.00
	11652019000	Dozatorius muilo stiklinis tvirtinamas prie sienos, paspaudimas iš apačios	177.00
	11654019000	Dozatorius muilo stiklinis tvirtinamas prie sienos	185.00
	11655019000	Muilinė stiklinė tvirtinama prie sienos	126.00
	11658010000	Krepšelis tvirtinamas prie sienos (baltas/chromas)	105.00
	11662010000	Lakiklis wc popieriui	103.00
	11664010100	Laikiklis wc šepečio kartu su šepečiu	127.00
Moll			
	12713010000	Kabliukas rankšluosčiui 31mm dvigubas	37.00
	12715010000	Kabliukas rankšluosčiui 31mm	19.00
	12721010000	Žiedas rankšluosčiui	88.00

Vonios kambario aksesuarai







	Kodas	Pavadinimas	Kaina su PVM
Moli    	12750019000	Stiklinė su sieniniu laikikliu	86.00
	12755019000	Muilinė tvirtinama prie sienos	95.00
	12762010000	Lakiklis wc popieriui	80.00
	12769010100	Laikiklis wc šepečio kartu su šepečiu	121.00

Santechninė keramika

27

	Kodas	Pavadinimas	Kaina su PVM
Pure			
	20423-000000	Pakabinamas unitazas	166.00
	93421-300063	Sėdynė su dangčiu chromuotomis sąvaromis su antibakteriniu efektu	48.00
	93422-300063	Sėdynė su dangčiu chromuotomis sąvaromis su antibakteriniu efektu ir Soft Close mechanizmu lėtam užsidarymui	73.00
	30421-000302	Pakabinama bidė su 1 anga maišytuvui	164.00
	24426-000231	Unitazo puodas vario nuotakas	223.00
	28423-000289	Stačiakampis unitazo bakelis, apatinis vandens įvadas	121.00
	93421-300063	Sėdynė su dangčiu chromuotomis sąvaromis su antibakteriniu efektu	50.00
	93422-300063	Sėdynė su dangčiu chromuotomis sąvaromis su antibakteriniu efektu ir Soft Close mechanizmu lėtam užsidarymui	73.00
	23424-000000	Pastatomas unitazas be bakelio	181.00
	93421-300063	Sėdynė su dangčiu chromuotomis sąvaromis su antibakteriniu efektu	48.00
	93422-300063	Sėdynė su dangčiu chromuotomis sąvaromis su antibakteriniu efektu ir Soft Close mechanizmu lėtam užsidarymui	73.00
	32423-000302	Pastatoma bidė su 1 anga maišytuvui	164.00
Cubito			
	11422-000104	Praustuvas 45 x 34 cm su 1 anga maišytuvui viduryje	63.00
	10422-000104	Praustuvas 55 x 42 cm su 1 anga maišytuvui viduryje	70.00
	10423-000104	Praustuvas 60 x 45 cm su 1 anga maišytuvui viduryje	72.00
	10424-000104	Praustuvas 65 x 48,5 cm su 1 anga maišytuvui viduryje	86.00
	10426-000104	Praustuvas 85 x 48,5 cm su 1 anga maišytuvui viduryje	223.00

Santechninė keramika
27

	Kodas	Pavadinimas	Kaina su PVM
	19951-000028	Praustuvo sifono gaubtas praustuvams 10422/ 3/ 4/ 6 su tvirtinimo traukėmis	80.00
<p><i>Speciali, ypač lygi, glazūros danga Jika perla gali būti užsakoma visiems baltos spalvos Mio ir Cubito serijos gaminiams už papildomą 43 €/vnt mokestį.</i></p>			
Tigo			
	12216-000106	Praustuvas 65x38,5 cm, baldinis, dešininis	97.00
	12218-000106	Praustuvas 80x38,5 cm, baldinis, dešininis	145.00
	12217-000105	Praustuvas 100x38,5 cm, baldinis, kairinis	192.00
	12219-000106	Praustuvas 100x38,5 cm, baldinis, dešininis	192.00
	14217-000104	Praustuvas 125x38,5 cm, baldinis, dvigubas	318.00

Santechninė keramika

27

	Kodas	Pavadinimas	Kaina su PVM
	15212-000105	Praustuvas 45x23,5 cm, kairinis	68.00
	15212-000106	Praustuvas 45x23,5 cm, dešininis	68.00
	24216-000231	Unitazo puodas vario nuotakas	131.00
	28213-000742	Stačiakampis unitazo bakelis, apatinis vandens įvadas	97.00
	93384-300063	Sėdynė su dangčiu chromuotomis sąvaromis su antibakteriniu efektu	27.00
	93385-300063	Sėdynė su dangčiu chromuotomis sąvaromis su antibakteriniu efektu ir Soft Close mechanizmu lėtam užsidarymui	60.00
Mio			
	23716-000000	Kombinuoto unitazo puodas su stačiu nubėgimu, universaliu nuotaku	117.00
	27713-000242	Unitazo bakelis su Dual Flush nuleidimo mechanizmu, apatiniu vandens įvadu	99.00
	20711-000000	Pakabinamas unitazas su stačiu nubėgimu	125.00
	92711-000000	Sėdynė su dangčiu MIO su antibakteriniu efektu	48.00
	92712-300000	Sėdynė su dangčiu MIO su antibakteriniu efektu, chromuotomis sąvaromis, kritimą stabdančiu mechanizmu Soft Close	70.00
	20712-000000	Pakabinamas unitazas	178.00

Santechninė keramika
27

	Kodas	Pavadinimas	Kaina su PVM
	91711-000063	Sėdynė su dangčiu MIO su antibakteriniu efektu, plonas	68.00
	91710-000063	Sėdynė su dangčiu MIO su antibakteriniu efektu, chromuotomis sąvaromis, kritimą stabdančiu mechanizmu Soft Close, plonas	46.00
	32712-000304	Pastatoma bidė su 1 anga maišytuvui	100.00
	31711-000304	Pakabinama bidė su 1 anga maišytuvui	119.00
	31712-000302	Pakabinama bidė MIO su 1 anga maišytuvui	158.00
<i>Speciali, ypač lygi, glazūros danga Jika perla gali būti užsakoma visiems baltos spalvos Mio ir Cubito serijos gaminiams už papildomą 43 €/vnt mokestį.</i>			
Deep by Jika			
	15614-000104	Praustuvas 45 x 37 cm su 1 anga maišytuvui viduryje	38.00
	12611-000104	Praustuvas 50 x 41 cm su 1 anga maišytuvui viduryje	38.00
	12612-000104	Praustuvas 55 x 42 cm su 1 anga maišytuvui viduryje	40.00
	12613-000104	Praustuvas 60 x 45 cm su 1 anga maišytuvui viduryje	41.00
	12614-000104	Praustuvas 65 x 48 cm su 1 anga maišytuvui viduryje	44.00
	19611-000000	Praustuvo sifono gaubtas	40.00

Santechninė keramika

27

	Kodas	Pavadinimas	Kaina su PVM
	19610-000000	Praustuvo stovas	41.00
	20610-000000	Pakabinamas unitazas	88.00
	93610-300063	Sėdynė su dangčiu chromuotomis sąvaromis su antibakteriniu efektu	42.00
	93611-300063	Sėdynė su dangčiu chromuotomis sąvaromis su antibakteriniu efektu ir Soft Close mechanizmu lėtam užsidarymui	63.00
	30612-000302	Pakabinama bidė	99.00
	21615-000000	Pastatomas unitazas be bakelio	115.00
	93610-300063	Sėdynė su dangčiu chromuotomis sąvaromis su antibakteriniu efektu	42.00
	93611-300063	Sėdynė su dangčiu chromuotomis sąvaromis su antibakteriniu efektu ir Soft Close mechanizmu lėtam užsidarymui	63.00
	32612-000302	Pastatoma bidė	104.00
	26616-000289	Kombinuotas unitazas su stačiu nubėgimu, horizontaliu nuotaku, Dual Flush nuleidimo mechanizmu, apatiniu vandens įvadu	147.00
	93610-300063	Sėdynė su dangčiu chromuotomis sąvaromis su antibakteriniu efektu	42.00
	93611-300063	Sėdynė su dangčiu chromuotomis sąvaromis su antibakteriniu efektu ir Soft Close mechanizmu lėtam užsidarymui	63.00

Santechninė keramika
27







	Kodas	Pavadinimas	Kaina su PVM
	16612-000104	Kampinis praustuvas 45 x 46 cm su 1 anga maišytuvui viduryje	43.00
	16614-000104	Kampinis praustuvas 55 x 56 cm su 1 anga maišytuvui viduryje	68.00
Lyra Plus			
	15382-000104	Praustuvas 45 x 37 su 1 anga maišytuvui viduryje	31.00
	14381-000104	Praustuvas 50 x 41 su 1 anga maišytuvui viduryje	30.00
	14382-000104	Praustuvas 55 x 45 su 1 anga maišytuvui viduryje	33.00
	14383-000104	Praustuvas 60 x 49 su 1 anga maišytuvui viduryje	36.00
	14384-000104	Praustuvas 65 x 52 su 1 anga maišytuvui viduryje	38.00
	19381-000000	Praustuvo sifono gaubtas	30.99
	19380-000000	Praustuvo stovas	29.54
	15381-000105	Praustuvas 40 x 31 cm su 1 anga maišytuvui kairėje	30.00
	15381-000106	Praustuvas 40 x 31 cm su 1 anga maišytuvui dešinėje	30.00
	15381-000109	Praustuvas 40 x 31 cm be angos maišytuvui	30.00
	26384-000242	Kombinuotas unitazas su bakeliu stačiu nubėgimu, įstrižu nuotaku, su Dual Flush nuleidimo mechanizmu, apatiniu vandens įvadu	114.00
	26386-000242	Kombinuotas unitazas su bakeliu stačiu nubėgimu, horizontaliu nuotaku, su Dual Flush nuleidimo mechanizmu, apatiniu vandens įvadu	114.00
	26387-000242	Kombinuotas unitazas su bakeliu stačiu nubėgimu, vertikaliu nuotaku, su Dual Flush nuleidimo mechanizmu, apatiniu vandens įvadu	114.00
	93380-300063	Sėdynė su dangčiu pastatomiems unitazams LYRA PLUS, su chromuotomis sąvaromis ir antibakteriniu efektu	27.00
	93381-300000	Sėdynė su dangčiu pastatomiems unitazams LYRA PLUS, su plastikinėmis sąvaromis ir Soft Close mechanizmu, antibakteriniu efektu	52.00
	23380-000000	Pakabinamas unitazas su stačiu nubėgimu	61.00
	23382-000000	Pakabinamas unitazas su stačiu nubėgimu COMPACT, ilgis - tik 49 cm	71.00

Santechninė keramika

27

	Kodas	Pavadinimas	Kaina su PVM
	93384-300063	Sėdynė su dangčiu pakabinamiems unitazams LYRA PLUS, su chromuotomis sąvaromis ir antibakteriniu efektu	27.00
	93385-300000	Sėdynė su dangčiu pakabinamiems unitazams LYRA PLUS, su plastikinėmis sąvaromis ir Soft Close mechanizmu, antibakteriniu efektu	52.00
	32381-000304	Pastatoma bidė su 1 anga maišytuvui	65.00
	30381-000302	Pakabinama bidė su 1 anga maišytuvui, be šoninių angų vandens įvadui kairėje ir dešinėje	82.00
Scandia			
	26283-000789	Kombinuotas unitazas, horizontaliu nuotaku, apatiniu vandens įvadu	155.00
	91622-300000	Dangtis unitazui su antibakteriniu efektu	33.00
Lyra			
	14361-000104	Praustuvus su plačiais kraštais 53 x 42 cm su 1 anga maišytuvui viduryje	58.00
	14364-000104	Praustuvus su plačiais kraštais 65 x 48 cm su 1 anga maišytuvui viduryje	68.00
	51951-432300	Spintelė su praustuviu LYRA 53 cm	140.00
	51961-432300	Spintelė su praustuviu LYRA 65 cm	163.00

Santechninė keramika
27





	Kodas	Pavadinimas	Kaina su PVM
Norma/ Rigo			
	60270-000241	Kombinuotas unitazas su bakeliu stačiu nubėgimu, horizontaliu nuotaku, su start-stop nuleidimo mechanizmu, šoniniu vandens įvadu, su termoplastikiniu dangčiu	63.43
Zeta			
	15393-000104	Praustuvas 40 x 32 cm su 1 anga maišytuvui viduryje	25.00
	10390-000104	Praustuvas 50 x 40 cm su 1 anga maišytuvui viduryje	26.00
	10391-000104	Praustuvas 55 x 44 cm su 1 anga maišytuvui viduryje	29.00
	10392-000104	Praustuvas 60 x 47 cm su 1 anga maišytuvui viduryje	32.00
	19391-000000	Praustuvo sifono gaubtas	25.00
	19390-000000	Praustuvo stovas	28.09
	25396-000242	Kombinuotas unitazas su bakeliu stačiu nubėgimu, horizontaliu nuotaku, su Dual Flush nuleidimo mechanizmu, apatiniu vandens įvadu	91.00
	25397-000242	Kombinuotas unitazas su bakeliu stačiu nubėgimu, vertikaliu nuotaku, su Dual Flush nuleidimo mechanizmu, apatiniu vandens įvadu	95.00
	20396-000000	Pakabinamas unitazas su stačiu nubėgimu	65.00
	22396-000000	Pastatomas unitazas be bakelio stačiu nubėgimu, horizontaliu nuotaku	41.00
	22397-000000	Pastatomas unitazas be bakelio stačiu nubėgimu, vertikaliu nuotaku	41.00
	93271-000000	Sėdynė su dangčiu ZETA, termoplastikinė, su plastikinėmis sąvaromis	14.00
	93276-000000	Sėdynė su dangčiu ZETA, kritimą stabdančiu mechanizmu Soft Close	47.00

Santechninė keramika

27

	Kodas	Pavadinimas	Kaina su PVM
Mio "vonia be kliūčių" (neįgaliems)			
	13714-000104	Praustuvas neįgaliesiems 64 x 55 cm su 1 anga maišytuvui viduryje	58.00
	13714-000109	Praustuvas neįgaliesiems 64 x 55 cm be angos maišytuvui	58.00
	24717-000000	Kombinuoto unitazo puodas stačiu nubėgimu, universaliu nuotaku, sėdimasis aukštis 46 cm	163.00
	27713-000242	Unitazo bakelis su Dual Flush nuleidimo mechanizmu, apatiniu vandens įvadu	99.00
	92711-000000	Sėdynė su dangčiu MIO su antibakteriniu efektu	48.00
	92712-300000	Sėdynė su dangčiu MIO su antibakteriniu efektu, chromuotomis sąvaromis, kritimą stabdančiu mechanizmu Soft Close	70.00
Deep by Jika "vonia be kliūčių" (neįgaliems)			
	20642-000000	Pakabinamas unitazas su stačiu nubėgimu, šiam unitazui rekomenduojama naudoti sėdynę be dangčio	156.00
	23616-000000	Kombinuoto unitazo puodas su stačiu nubėgimu, horizontaliu nuotaku	114.00
	27613-000242	Unitazo bakelis su Dual Fush nuleidimo mechanizmu, apatiniu vandens įvadu	71.00
	93282-300000	Sėdynė be dangčio OLYMP NEW su antibakteriniu efektu ir plastikinėmis sąvaromis	16.00
	93282-000063	Sėdynė be dangčio OLYMP NEW su antibakteriniu efektu ir chromuotomis sąvaromis	15.64
Praustuvai Ibon			
	13010-000104	Iš viršaus įleidžiamas praustuvas 52 x 41 cm su 1 anga maišytuvui viduryje	70.00
	13011-000104	Iš viršaus įleidžiamas praustuvas 56 x 47,5 cm su 1 anga maišytuvui viduryje	73.00

Santechninė keramika
27

	Kodas	Pavadinimas	Kaina su PVM
Grindinė plautuvė/ išpiltuvė Mira			
	51046-000000	Grindinė plautuvė/ išpiltuvė su grotelėmis	145.00
	51049-000000	Sieninė plautuvė/ išpiltuvė su grotelėmis	148.00
Laboratorinė plautuvė Doris			
	51029-000000	Laboratorinė plautuvė	128.00
Pedikiūrinė vonelė Berenika			
	54019-000000	Pedikiūrinė vonelė	72.00
Pisuarai Golem			
	43061-000000	Pisuaras be valdymo sistemos išoriniu vandens įvadu	116.00
	43060-000000	Pisuaras be valdymo sistemos vidiniu vandens įvadu	116.00
Pisuarai Korint			
	44100-000440	Pisuaras be valdymo sistemos išoriniu vandens įvadu su sifonu 94400-000000	56.00
	99210-000000	Tvirtinimo elementai pisuarui Korint	2.78

JIKA





Santechninė keramika

27

	Kodas	Pavadinimas	Kaina su PVM
Pisuarų pertvara SPLIT			
	47601-000000	Pisuarų pertvara	64.00







LAUFEN

Santechninė keramika

	Kodas	Pavadinimas	Kaina su PVM
Palomba			
	14804-000104	Praustuvus su plačiais kraštais 80 x 50 cm su 1 anga maišytuvui viduryje	509.00
	16801-000112	Praustuvus-dubuo 90 x 42 cm be perlajos, be angos maišytuvui, specialus kaištis 95439-000000 užsakomas atskirai	503.00
	95439-000000	Specialus kaištis - vandens nuotako vožtuvas	52.00
	24806-000000	Kombinuoto unitazo puodas su stačiu nubėgimu, universaliu nuotaku	433.00
	28800-000278	Unitazo bakelis su vandens nuleidimo mechanizmu Geberit TWICO II Dual Flush	297.00
	23806-000000	Pastatomas unitazas be bakelio su stačiu nubėgimu, universaliu nuotaku	307.00

Pastaba: tikslų LAUFEN produkcijos kainų teirautis prekybos vietose.







Santechninė keramika
27

	Kodas	Pavadinimas	Kaina su PVM
	20801-000000	Pakabinamas unitazas su stačiu nubėgimu	361.00
	30801-000304	Pakabinama bidė su 1 anga maišytuvui	368.00
	32801-000304	Pastatoma bidė su 1 anga maišytuvui	314.00
	91802-000000	Sėdynė su dangčiu ir SOFT CLOSE mechanizmu lėtam užsidarymui	151.00
<i>Speciali, ypač lygi, glazūros danga LCC gali būti užsakoma bet kuriam LAUFEN keramikos gaminiui už papildomą 81 €/vnt mokesį.</i>			
Pro S			
	15954-000104	Mažas praustuvas Pro New 48 x 28 cm su anga maišytuvui dešinėje	94.00
	15955-000104	Mažas praustuvas Pro New 48 x 28 cm su anga maišytuvui kairėje	94.00
	10962-000104	Praustuvas 55 x 46,5 cm su 1 anga maišytuvui viduryje	101.00
	10963-000104	Praustuvas 60 x 46,5 cm su 1 anga maišytuvui viduryje	106.00
	10964-000104	Praustuvas 65 x 46,5 cm su 1 anga maišytuvui viduryje	120.00
	19962-000000	Praustuvo stovas	89.00
	19963-000000	Praustuvo sifono gaubtas su tvirtinimo traukėmis	86.00

Pastaba: tikslų LAUFEN produkcijos kainų teirautis prekybos vietose.







Santechninė keramika

27

	Kodas	Pavadinimas	Kaina su PVM
	15961-000104	Mažas praustuvus 45 x 34 cm su 1 anga maišytuvui viduryje	83.00
	19964-000000	Praustuvo sifono gaubtas su tvirtinimo traukėmis	87.00
	13965-000104	Praustuvus su plačiais kraštais 85 x 46 cm su 1 anga maišytuvui viduryje	302.00
	13966-000104	Praustuvus su plačiais kraštais 105 x 46 cm su 1 anga maišytuvui viduryje	411.00
	18963-000104	Iš viršaus įleidžiamas praustuvus 56 x 44 cm su 1 anga maišytuvui viduryje, montavimo rinkinys 99090 užsakomas atskirai	209.00
	20961-000000	Pakabinamas unitazas su stačiu nubėgimu	257.00
	91961-000000	Sėdynė su dangčiu su Soft Close mechanizmu lėtam užsidarymui	132.00
Pro A			
	18951-000104	Praustuvus 55 x 48 cm su 1 anga maišytuvui viduryje	101.00
	18952-000104	Praustuvus 60 x 48 cm su 1 anga maišytuvui viduryje	106.00
	18953-000104	Praustuvus 65 x 48 cm su 1 anga maišytuvui viduryje	120.00
	19950-000000	Praustuvo stovas praustuvams 10951, 10952, 10953, 14951, 14952, 18951, 18952, 18953, 13956, 13958	90.00
	19951-000000	Praustuvo sifono gaubtas praustuvams 10951, 10952, 10953, 14951, 14952, 18951, 18952, 18953, 13956, 13958 su tvirtinimo traukėmis	78.00
	11951-000104	Mažas praustuvus 45 x 34 cm su 1 anga maišytuvui viduryje	83.00
	19952-000000	Praustuvo sifono gaubtas praustuvams 15952, 15953, 11951 su tvirtinimo traukėmis	78.00

Pastaba: tikslų LAUFEN produkcijos kainų teirautis prekybos vietose.





Santechninė keramika
27

	Kodas	Pavadinimas	Kaina su PVM
	13956-000104	Praustuvas su plačiais kraštais 85 x 48 cm su 1 anga maišytuvui viduryje	302.00
	13958-000104	Praustuvas su plačiais kraštais 105 x 48 cm su 1 anga maišytuvui viduryje	381.00
	13961-000104	Iš viršaus įleidžiamas praustuvas 56 x 44 cm su 1 anga maišytuvui viduryje	209.00
	13951-000104	Iš viršaus įleidžiamas praustuvas 56 x 44 cm su 1 anga maišytuvui viduryje	140.00
	16957-000105	Mažas praustuvas 50 x 25 cm su 1 anga maišytuvui kairėje	87.00
	16957-000106	Mažas praustuvas 50 x 25 cm su 1 anga maišytuvui dešinėje	87.00
	16956-000104	Mažas kampinis praustuvas 49,5 x 50 cm su 1 anga maišytuvui viduryje	95.00
	22951-000000	Pastatomas unitazas be bakelio su stačiu nubėgimu, universaliu nuotaku	147.00
	91950-000000	Sėdynė su dangčiu, tvirtinama fiksuojamais, pasižymi antibakteriniu efektu	73.00
<i>Speciali, ypač lygi, glazūros danga LCC gali būti užsakoma bet kuriam LAUFEN keramikos gaminiui už papildomą 81 €/vnt mokėti.</i>			

Pastaba: tikslų LAUFEN produkcijos kainų teirautis prekybos vietose.

Santechninė keramika

27

	Kodas	Pavadinimas	Kaina su PVM
Pro New			
	20956-000000	Pakabinamas unitazas su stačiu nubėgimu	228.00
	20966-000000	Pakabinamas unitazas su stačiu nubėgimu, be nuplovimo lanko "Rimless"	282.00
	20965-000000	Pakabinamas unitazas su stačiu nubėgimu, be nuplovimo lanko "Rimless", compact	308.00
	93955-300000	Unitazo sėdynė su dangčiu	63.00
	96951-300000	Unitazo sėdynė su dangčiu Special, su Soft Close mechanizmu lėtam užsidarymui	121.00
	93956-000000	Unitazo sėdynė su dangčiu ir uždarymą lėtinančiu mechanizmu	82.00
	30952-000304	Pakabinama bidė su 1 anga maišytuvui	203.00
	25952-000000	Kombinuoto unitazo puodas su universaliu nuotaku	248.00
	29950-000278	Unitazo bakelis su vandens nuleidimo mechanizmu Geberit TWICO II Dual Flush	172.00
<i>Speciali, ypač lygi, glazūros danga LCC gali būti užsakoma bet kuriam LAUFEN keramikos gaminiui už papildomą 81 €/vnt mokesį.</i>			
	22952-000000	Pastatomas unitazas be bakelio universaliu nuotaku	167.00
Palace New			
	24706-000000	Kombinuoto unitazo puodas su universaliu nuotaku	313.00
	28700-000278	Unitazo bakelis su vandens nuleidimo mechanizmu Geberit TWICO II Dual Flush	184.00
<i>Speciali, ypač lygi, glazūros danga LCC gali būti užsakoma bet kuriam LAUFEN keramikos gaminiui už papildomą 81 €/vnt mokesį.</i>			

Pastaba: tikslų LAUFEN produkcijos kainų teirautis prekybos vietose.







Santechninė keramika
27

	Kodas	Pavadinimas	Kaina su PVM
	11706-000104	Praustuvas 150 x 51 cm su 1 anga maišytuvui	711.00
	12704-000104	Praustuvas 120 x 51 cm su 1 anga maišytuvui, su laikikliu rankšluosčiui	831.00
	12706-000104	Praustuvas 150 x 51 cm su 1 anga maišytuvui, su laikikliu rankšluosčiui	919.00
	20700-000000	Pakabinamas unitazas su stačiu nubėgimu	287.00
	30701-000302	Pakabinama bidė su 1 anga maišytuvui	261.00
	91701-300000	Unitazo sėdynė su dangčiu ir uždarymą lėtinančiu mechanizmu	138.00
<p><i>Speciali, ypač lygi, glazūros danga LCC gali būti užsakoma bet kuriam LAUFEN keramikos gaminiui už papildomą 81 €/vnt mokėstį.</i></p>			

Pastaba: tikslių LAUFEN produkcijos kainų teirautis prekybos vietose.

Santechninė keramika

27

	Kodas	Pavadinimas	Kaina su PVM
Prautuvai montuojami iš apačios			
	11191-000155	Praustuvas Birova 49 x 35,5, montuojamas iš apačios, abi pusės padengtos glazūra	142.00
	11191-000000	Praustuvas Birova 49 x 35,5, montuojamas iš apačios	142.00
	11240-000000	Praustuvas Bijou 51 x 43, montuojamas iš apačios	175.00
	11772-000000	Praustuvas Fiora 48,5 x 48,5, montuojamas iš apačios	167.00
	99040-000000	Montavimo rinkinys praustuvams Birova, Bijou, Fiora	40.00
	13192-000155	Praustuvas Savoy 50 x 35, montuojamas iš apačios, abi pusės padengtos glazūra	139.00
	11961-000109	Praustuvas pro 53 x 40,5, montuojamas iš apačios, su montavimo rinkiniu	167.00
	11966-000104	Praustuvas pro 53 x 40,5, montuojamas iš apačios, su 1 anga maišytuvui ir montavimo rinkiniu	167.00

Pastaba: tikslų LAUFEN produkcijos kainų teirautis prekybos vietose.

Santechninė keramika
27









	Kodas	Pavadinimas	Kaina su PVM
Inspira			
	7327530000	Praustuvas-dubuo Square 37x50 cm, keramikinis dangtelis	349.00
	7327500000	Praustuvas-dubuo Soft 37x50 cm, keramikinis dangtelis	349.00
	7327520000	Praustuvas-dubuo Round 37x50 cm, keramikinis dangtelis	349.00
	7342528000	Unitazo puodas Compact, glaudžiamas prie sienos, vertikalaus nuplovimo	331.00
	7341520000	Unitazo bakelis Compact Dual Flush, apatinis kairinis vandens įvadas	186.00
	780152200B	Unitazo sėdynė su dangčiu su nerūdijančio plieno lankstais, Soft Close mechanizmas lėtam užsidarymui, Supralit	83.00
	7347527000	Pastatomas unitazas be bakelio su stačiu nubėgimu, vario nuotaku	445.00
	780152200B	Unitazo sėdynė su dangčiu, Soft Close mechanizmas lėtam užsidarymui, Supralit	83.00
	7346527000	Pakabinamas unitazas glaudžiamas prie sienos	335.00
	780152200B	Unitazo sėdynė su dangčiu, Soft Close mechanizmas lėtam užsidarymui, Supralit	83.00
	7357527000	Pastatoma bidė	396.00
	780652200B	Bidė sėdynė su dangčiu, Soft Close mechanizmas lėtam užsidarymui, Supralit	82.00
	7357525000	Pakabinama bidė	331.00
	780652200B	Bidė sėdynė su dangčiu, Soft Close mechanizmas lėtam užsidarymui, Supralit	82.00
Gap			
	7327476000	Praustuvas 50 x 42 cm su 1 anga maišytuvui viduryje	87.00
	7327474000	Praustuvas 60 x 47 cm su 1 anga maišytuvui viduryje	109.00
	7341470000	Bakelis Dual Flush; 3-4,5L	178.00
	7342477000	Horizontalus kombinuoto unitazo puodas	158.00

Pastaba: galima užsisakyti visus Roca gaminius.

Speciali, ypač lygi, glazūros danga Maxiclean gali būti užsakoma daugumai ROCA gaminių už papildomą 50 €/vnt mokestį.

Santechninė keramika



27

	Kodas	Pavadinimas	Kaina su PVM
Gap			
	7346477000	Pakabinamas unitazas stačiu nubėgimu	193.00
	7357474000	Pastatoma bidė	135.00
	7357475000	Pakabinama bidė	170.00
	734647L000	Pakabinamas unitazas be vandens paskirstymo apvado	205.00
	7801470004	Sėdynė su dangčiu unitazui	72.00
	7801472004	Sėdynė su dangčiu unitazui ir uždarymą lėtinančiu mechanizmu	134.00
Nexo			
	7327641000	Praustuvas 60x47,5 cm su 1 anga maišytuvui viduryje	65.00
	7327648000	Praustuvas 90x49,5 cm, dešininis	192.00
	7327649000	Praustuvas 90x49,5 cm, kairinis	192.00
	7341642000	Unitazo bakelis Compact, apatinis kairinis vandens įvadas	105.00
	7342642000	Unitazo puodas Compact, glaudžiamas prie sienos, Vario nuotakas	113.00

Pastaba: galima užsisakyti visus Roca gaminius.

Speciali, ypač lygi, glazūros danga Maxiclean gali būti užsakoma daugumai ROCA gaminių už papildomą 50 €/vnt mokestį.

Santechninė keramika
27







	Kodas	Pavadinimas	Kaina su PVM
	7346640000	Pakabinamas unitazas	130.00
	7357640000	Pastatoma bidė	89.00
	7357645000	Pakabinama bidė	114.00
	7801640004	Unitazo sėdynė su dangčiu su nerūdijančio plieno lankstais	57.00
	780164A004	Unitazo sėdynė su dangčiu su nerūdijančio plieno lankstais, Soft Close mechanizmas lėtam užsidarymui	96.00
Bol			
	7327876000	Praustuvus - dubuo, skersmuo 42 cm, be angos maišytuvui	211.00
Foro			
	7327872000	Praustuvus 40x40 cm, įmontuojamas	85.00
Meridian			
	7327249000	Praustuvus stačiakampis 35 x 32 su 1 anga maišytuvui dešinėje	81.00
	7327248000	Praustuvus stačiakampis 45 x 25 su 1 anga maišytuvui dešinėje	94.00
	732724Y000	Praustuvus stačiakampis 55 x 32 su 1 anga maišytuvui dešinėje	97.00
	732724Z000	Praustuvus stačiakampis 55 x 32 su 1 anga maišytuvui kairėje	97.00
	732724T000	Praustuvus stačiakampis 60 x 32 su 1 anga maišytuvui dešinėje	101.00
	732724X000	Praustuvus stačiakampis 60 x 32 su 1 anga maišytuvui kairėje	101.00
	7327245000	Praustuvus 45 x 42 su 1 anga maišytuvui viduryje	78.00
	7327244000	Praustuvus 50 x 46 su 1 anga maišytuvui viduryje	79.00
	7327243000	Praustuvus 55 x 46 su 1 anga maišytuvui viduryje	83.00
	7327242000	Praustuvus 60 x 46 su 1 anga maišytuvui viduryje	87.00
	7327241000	Praustuvus 65 x 46 su 1 anga maišytuvui viduryje	97.00

Pastaba: galima užsisakyti visus Roca gaminius.

Speciali, ypač lygi, glazūros danga Maxiclean gali būti užsakoma daugumai ROCA gaminių už papildomą 50 €/vnt mokesť.

Santechninė keramika

27

	Kodas	Pavadinimas	Kaina su PVM
	7337241000	Praustuvo sifono gaubtas	66.00
	7337240000	Praustuvo stovas	84.00
	732724C000	Kampinis praustuvas 35 x 35 su 1 anga maišytuvui viduryje	85.00
	7327240000	Praustuvas su plačiais kraštais 70 x 46 su 1 anga maišytuvui viduryje	162.00
	732724D000	Praustuvas su plačiais kraštais 85 x 46 su 1 anga maišytuvui viduryje	214.00
	732724B000	Praustuvas su plačiais kraštais 100 x 46 su 1 anga maišytuvui viduryje	259.00
	7342248000	Kombinuoto unitazo puodas su stačiu nubėgimu, nuotaku vario ir montavimo komplektu	201.00
	7341242000	Unitazo bakelis su Dual Flush (dvigubo nuleidimo) mechanizmu - 3/4,5-6 l (reguliuojamas) , tvirtinamas prie sienos	182.00
	78012AB004	Unitazo sėdynė su dangčiu compact	60.00
	78012AC004	Unitazo sėdynė su dangčiu compact ir uždarymą lėtinančiu mechanizmu	107.00
	7347247000	Pastatomas unitazas be bakelio su stačiu nubėgimu, vario nuotaku	156.00
	78012A0004	Unitazo sėdynė su dangčiu	60.00
	78012A2004	Unitazo sėdynė su dangčiu ir uždarymą lėtinančiu mechanizmu	107.00
	7357247000	Pastatoma bidė su 1 anga maišytuvui	154.00
	78062AB004	Bidė dangtis compact	61.00
	78062AC004	Bidė dangtis compact su uždarymą lėtinančiu mechanizmu	109.00
	7346247000	Pakabinamas unitazas su stačiu nubėgimu	187.00
	78012A0004	Unitazo sėdynė su dangčiu	60.00
	78012A2004	Unitazo sėdynė su dangčiu ir uždarymą lėtinančiu mechanizmu	107.00
	7346248000	Pakabinamas unitazas Compact su stačiu nubėgimu	202.00
	78012AB004	Unitazo sėdynė Compact su dangčiu, nerūdijančio plieno lankstai	60.00
	78012AC004	Unitazo sėdynė Compact su dangčiu, nerūdijančio plieno lankstai, Soft Close mechanizmas lėtam užsidarymui	107.00

Pastaba: galima užsisakyti visus Roca gaminius.

Speciali, ypač lygi, glazūros danga Maxiclean gali būti užsakoma daugumai ROCA gaminių už papildomą 50 €/vnt mokėstį.





Santechninė keramika

	Kodas	Pavadinimas	Kaina su PVM
	7357245000	Pakabinama bidė su 1 anga maišytuvui	168.00
	78062A2004	Bidė dangtis su uždarymą lėtinančiu mechanizmu	109.00
	78062A0004	Bidė dangtis	61.00
	7357246000	Pakabinama bidė Compact	177.00
	78062AB004	Bidė dangtis Compact su dangčiu, nerūdijančio plieno lankstai	61.00
	78062AC004	Bidė dangtis Compact su dangčiu, nerūdijančio plieno lankstai, Soft Close mechanizmas lėtam užsidarymui	109.00

Pastaba: galima užsisakyti visus Roca gaminius.

Speciali, ypač lygi, glazūros danga Maxiclean gali būti užsakoma daugumai ROCA gaminių už papildomą 50 €/vnt mokesį.









Santechninė keramika

	Kodas	Pavadinimas	Kaina su PVM
Glow			
	36261-01-101	Pastatomas unitazas Glow Rimfree 61, slowclose	507.00
	36364-01-101	Unitazas Glow Rimfree, pastatomas, slowclose	610.00
	76166-01-101	Unitazas Glow Rimfree, pakabinamas, slowclose	450.00
	11162-01-101	Praustuvas Glow, 50cm	88.00
	11164-01-101	Praustuvas Glow, 56cm	94.00
	11127	Praustuvas Glow, 90cm, baldinis	300.00
	96301-62-001	Spintelė praustuvui Glow, 90cm, ažuolas	734.00
	11126	Praustuvas Glow, 60cm, baldinis	230.00
	96300-62-001	Spintelė praustuvui Glow, 60cm, ažuolas	654.00







Santechninė keramika

27

	Kodas	Pavadinimas	Kaina su PVM
	11128	Praustuvas Glow, 100cm, baldinis	485.00
	96302-62-001	Spintelė praustuvui Glow, 100cm, ažuolas	770.00
	11129	Praustuvas Glow, 120cm, baldinis	503.00
	96303-62-001	Spintelė praustuvui Glow, 120cm, ažuolas	1005.00
	96501-62-501	Spintelė veidrodinė Glow, 90x64.5, ažuolas	819.00
	96700-62-001	Pufas Glow, su daiktadėže, ažuolas	497.00
			
Seven D			
	11113-01	Praustuvas 56 x 44 x 17 su 1 anga maišytuvui viduryje	100.00
	61016-01	Laikikliai praustuvui 24 cm	14.00
	61098-00	Laikikliai praustuvui 24 cm	14.00
	11121-01	Praustuvas/ stalviršis 80 x 40 x 17 su 1 anga maišytuvui dešinėje	245.00
	11123-01	Praustuvas/ stalviršis 100 x 40 x 17 su 1 anga maišytuvui dešinėje	400.00
	61043-00	Laikikliai praustuvui 39,5 cm	152.00
	78120-01-101	Pakabinamas unitazas	333.00
	91542-01-001	Dangtis WC Image, SC QR	103.00

Santechninė keramika







	Kodas	Pavadinimas	Kaina su PVM
	78115-01-101	Pakabinamas unitazas su kietu lėtai nusileidžiančiu dangčiu	130.00
	91542-01-001	Pakabinamas unitazas su kietu dangčiu	103.00
	51111-01	Pakabinama bidė su 1 anga maišytuvui viduryje	203.00
Rimfree			
	76150-01-101	Pakabinamas unitazas su kietu lėtai nusileidžiančiu dangčiu	476.00
Wave			
	92040-01	Praustuvus/ stalviršis 60 cm su 1 anga maišytuvui viduryje	268.00
	92041-01	Praustuvus/ stalviršis 90 cm su 1 anga maišytuvui kairėje	405.00
	92042-01-001	Praustuvus/ stalviršis 90 cm su 1 anga maišytuvui dešinėje	405.00
	92044-01	Praustuvus/ stalviršis 120 cm su 1 anga maišytuvui dešinėje	502.00
	92043-01	Praustuvus/ stalviršis 120 cm su 2 angom maišytuvui	502.00
	81090-00	Rankšluosčių laikiklis praustuvui Wave 60 cm	49.00
	81091-00	Rankšluosčių laikiklis praustuvui Wave 90 cm	52.00
	81092-00	Rankšluosčių laikiklis praustuvui Wave 120 cm	55.00
	61039-00	Rankšluosčių laikikliai praustuvui Wave	126.00

Santechninė keramika







	Kodas	Pavadinimas	Kaina su PVM
Colomba			
	2547090000	Pakabinamas unitazas	191.00
	0069610000	Dangtis WC Colomba / Architec	126.00
	0069690000	Dangtis WC Colomba / Architec, lėtai nusileidžiantis	196.00
	2532100000	Pakabinama bidė	169.00

Santechninė keramika

27

	Kodas	Pavadinimas	Kaina su PVM
Architec			
	2546090064	Pakabinamas unitazas	377.00
	0069610000	Dangtis WC Colomba / Architec	126.00
	0069690000	Dangtis WC Colomba / Architec, lėtai nusileidžiantis	196.00
	2531150000	Pakabinama bidė	285.00
D-code			
	21110900002	Kombinuoto unitazo puodas stačiu nubėgimu, horizontaliu nuotaku	82.00
	0927100004	Bakelis apatiniu vandens įvadu	99.00
	0067310000	Dangtis chromuotomis sąvaromis	41.00
	0067390000	Lėtai nusileidžiantis dangtis	78.00
	22381000002	Pastatoma bidė	96.00
	25350900002	Pakabinamas unitazas	130.00
	0067390000	Lėtai nusileidžiantis dangtis	78.00
	0067310000	Dangtis chromuotomis sąvaromis	41.00
	22571500002	Pakabinama bidė	163.00
	07054500002	Praustuvas 45 x 34 su anga maišytuvui	66.00
	23105500002	Praustuvas 55 x 43 su anga maišytuvui	62.00
	23106000002	Praustuvas 60 x 46 su anga maišytuvui	66.00
	23106500002	Praustuvas 65 x 50 su anga maišytuvui	70.00
	03421000002	Baldinis praustuvas 105 x 48 su anga maišytuvui	525.00
	03428500002	Baldinis praustuvas 85 x 48 su anga maišytuvui	391.00
	08571800002	Praustuvo sifono gaubtas (55, 60, 65 cm praustuvams)	78.00
	08632700002	Praustuvo stovas (55, 60, 65 cm praustuvams)	47.00

Santechninė keramika

	Kodas	Pavadinimas	Kaina su PVM
	0829300000	Pisuaras vidiniu vandens įvadu su sifonu	287.00
	0829300007	Pisuaras vidiniu vandens įvadu su sifonu, su musyte	314.00
	0828300000	Pisuaras išoriniu vandens įvadu su sifonu	287.00
	0828300007	Pisuaras išoriniu vandens įvadu su sifonu, su musyte	314.00
ME by Starck			
	2170090000	Kombinuoto unitazo puodas stačiu nubėgimu, vario	413.00
	0938100085	Bakelis apatiniu vandens įvadu	314.00
	0020110000	Dangtis chromuotomis sąvaromis	104.00
	0020190000	Dangtis chromuotomis sąvaromis, lėtai nusileidžiantis	169.00
	2289100000	Pastatoma bidė	313.00
	2528090000	Pakabinamas unitazas	386.00
	2529090000	Pakabinamas unitazas Rimless	445.00
	0020110000	Dangtis chromuotomis sąvaromis	104.00
	0020190000	Dangtis chromuotomis sąvaromis, lėtai nusileidžiantis	169.00
	2288150000	Pakabinama bidė	303.00
	2335550000	Praustuvas 55 x 44 su anga maišytuvui	176.00
	2335600000	Praustuvas 60 x 46 su anga maišytuvui	192.00

Santechninė keramika







	Kodas	Pavadinimas	Kaina su PVM
Nautic			
	55569901	Praustuvas 560 x 430 mm su anga maišytuvui	72.00
	55609901	Praustuvas 600 x 460 mm su anga maišytuvui	79.00
	55659901	Praustuvas 650 x 500 mm su anga maišytuvui	114.00
	55629901	Praustuvas 620 x 500 mm, baldinis	301.00
	55929901	Praustuvas 920 x 500 mm, baldinis	347.00

Santechninė keramika

27

	Kodas	Pavadinimas	Kaina su PVM
Nautic			
	55129901	Praustuvas 1220 x 500 mm, baldinis	441.00
	111500201215	Pastatomas unitazas su Hygienic-flush nuplovimu, 2/4l, vertikaliu nuotaku ir standartiniu dangčiu	402.00
	111500201205	Pastatomas unitazas su Hygienic-flush nuplovimu, 2/4l, vertikaliu nuotaku	397.00
	1115002R1334	Pastatomas unitazas su Hygienic-flush nuplovimu, 2/4, C+ danga, vertikaliu nuotaku ir lėtai nusileidžiančiu dangčiu	512.00
	1115002R1331G	Pastatomas unitazas, klijuojamas prie grindų su Hygienic-flush nuplovimu, 2/4l, C+ danga, vertikaliu nuotaku ir lėtai nusileidžiančiu dangčiu	512.00
	111510201215	Pastatomas unitazas su Hygienic-flush nuplovimu, 2/4l, horizontaliu nuotaku ir standartiniu dangčiu	402.00
	111510201205	Pastatomas unitazas su Hygienic-flush nuplovimu, 2/4l, horizontaliu nuotaku	397.00
	1115102R1331	Pastatomas unitazas su Hygienic-flush nuplovimu, 2/4l, C+ danga, horizontaliu nuotaku ir lėtai nusileidžiančiu dangčiu	512.00
	115530001000	Pakabinamas unitazas, stačiu išbėgimu	158.00
	1155300R1000	Pakabinamas unitazas, stačiu nubėgimu, lengvai valoma (Ceramic Plus) danga	216.00
	55989901	Pakabinama bidė	185.00
	55999901	Pastatoma bidė	173.00
	9M26S101	Lėtai nusileidžiantis dangtis	78.00
	9M256101	Kietas dangtis	47.00

Santechninė keramika

	Kodas	Pavadinimas	Kaina su PVM
Estetic			
	410350R1	Praustuvas 500x420mm su anga maišytuvui, C+ danga	161.00
	410350S3	Praustuvas 500x420mm su anga maišytuvui, C+ danga, baltas matinis	211.00
	410350S0	Praustuvas 500x420mm su anga maišytuvui, C+ danga, juodas	211.00
	410360R1	Praustuvas 610x485mm su anga maišytuvui, C+ danga	181.00
	410360S3	Praustuvas 610x485mm su anga maišytuvui, C+ danga, baltas matinis	215.00
	410360S0	Praustuvas 610x485mm su anga maišytuvui, C+ danga, juodas	226.00
	1183002R1221	Pastatomas unitazas su bekraščiu nuplovimu 2/4l, C+ danga, horizontaliu/vertikaliu nuotaku ir kietu dangčiu	513.00
	1183002R1231	Pastatomas unitazas su bekraščiu nuplovimu, 2/4l, C+ danga, horizontaliu/vertikaliu nuotaku ir lėtai nusileidžiančiu dangčiu	539.00
	1183002S3231	Pastatomas unitazas baltas matinis su bekraščiu nuplovimu, 2/4l, C+ danga, horizontaliu/vertikaliu nuotaku ir lėtai nusileidžiančiu dangčiu	687.00
	118302R1231G	Pastatomas klijuojamas prie grindų unitazas su bekraščiu nuplovimu, 2/4l, C+ danga, horizontaliu/vertikaliu nuotaku ir lėtai nusileidžiančiu dangčiu	539.00
	118302S3231G	Pastatomas baltas matinis klijuojamas prie grindų unitazas su bekraščiu nuplovimu, 2/4l, C+ danga, horizontaliu/vertikaliu nuotaku ir lėtai nusileidžiančiu dangčiu	687.00
	118302S0231G	Pastatomas juodas klijuojamas prie grindų unitazas su bekraščiu nuplovimu, 2/4l, C+ danga, horizontaliu/vertikaliu nuotaku ir lėtai nusileidžiančiu dangčiu	687.00
	1183300R1020	Pakabinamas unitazas su bekraščiu nuplovimu, C+ danga ir kietu dangčiu	309.00
	1183300R1030	Pakabinamas unitazas su bekraščiu nuplovimu, C+ danga ir lėtai nusileidžiančiu dangčiu	322.00
	1183300S3030	Pakabinamas baltas matinis unitazas su bekraščiu nuplovimu, C+ danga ir lėtai nusileidžiančiu dangčiu	402.00
	1183300S0030	Pakabinamas juodas unitazas su bekraščiu nuplovimu, C+ danga ir lėtai nusileidžiančiu dangčiu	402.00
	9M106101	Kietas dangtis	65.00
	9M10S101	Lėtai nusileidžiantis dangtis	95.00



Santechninė keramika

27

	Kodas	Pavadinimas	Kaina su PVM
Estetic	9M10S1S3	Lėtai nusileidžiantis baltas matinis dangtis	143.00
	9M10S136	Lėtai nusileidžiantis juodas dangtis	143.00
Hygienic Flush 	5G84HR01	Pakabinamas unitazas, stačiu nubėgimu, su lėtai nusileidžiančiu dangčiu, Hygienic-flush	284.00



Santechninė keramika

	Kodas	Aprašymas	Kaina su PVM
Avento 	4156A501	Praustuvas Avento 1000x470mm su 1 skyle maišytuvui	638.00
	41568001	Praustuvas Avento 800x470mm su 1 skyle maišytuvui	479.00
	41586501	Praustuvas Avento 650x470 mm su 1 skyle maišytuvui	209.00
	41586001	Praustuvas Avento 600x470 mm su 1 skyle maišytuvui	205.00
	4A005501	Praustuvas Avento 550x470 mm su 1 skyle maišytuvui	181.00
	73584501	Praustuvas Avento 450x370 mm su 1 skyle maišytuvui	144.00
	52430001	Praustuvo koja	287.00









Santechninė keramika

	Kodas	Aprašymas	Kaina su PVM
Avento			
	52440001	Praustuvo sifono gaubtas, tinkantis praustuvams 4156A501, 41568001, 41586501, 41586001	200.00
	52220001	Praustuvo sifono gaubtas, tinkantis praustuvams 4A005601, 73584501	200.00
	8L033401	Baltas keraminis click-clack dugno vožtuvas, tinkantis prie praustuvų su persipylimu	78.00
	68090001	Baltas keraminis neužsidarantis dugno vožtuvas, tinkantis prie praustuvų be persipylimo	71.00
	5656HR01	Komplektas: pakabinamas unitazas Direct-Flush su storu lėtai nusileidžiančiu dangčiu	596.00
	5656RS01	Komplektas: pakabinamas unitazas Direct-Flush su plonu lėtai nusileidžiančiu dangčiu	612.00
O.Novo			
	51605501	Praustuvas 550 x 450 mm su anga maišytuvui	101.00
	51606001	Praustuvas 600 x 490 mm su anga maišytuvui	101.00
	51606501	Praustuvas 650 x 510 mm su anga maišytuvui	131.00
	52650001	Praustuvo koja	131.00
	52660001	Praustuvo sifono gaubtas	95.00
	51665501	Praustuvas 550 x 370 mm su anga maišytuvui	125.00
	53605001	Praustuvas 500 x 400 mm su anga maišytuvui	84.00



Santechninė keramika

27

	Kodas	Aprašymas	Kaina su PVM
O.Novo			
	53604501	Praustuvas 450 x 350 mm su anga maišytuvui	84.00
	41615601	Praustuvas įleidžiamas 560 x 405 mm su anga maišytuvui	84.00
	41626001	Praustuvas montuojamas po stalviršiu 600 x 350 mm	220.00
	5660H101	Komplektas: pakabinamas unitazas (kodas 56601001) su lėtai užsidarančiu dangčiu (kodas 9M38S101)	260.00
	5660HR01	Komplektas: WC pakabinamas unitazas (kodas 5660R001) su Direct flush nuplovimo sistema ir lėtai užsidarančiu dangčiu (kodas 9M38S101)	294.00
	9M38S101	Sėdynė su dangčiu, chromuotomis sąvaromis, Soft Close mechanizmas lėtam uždarymui	122.00
	57885101	Bakelis, vandens padavimas iš galo arba šono	126.00
	56581001	Pastatomas puodas stačiu nubėgimu, horizontaliu nuotaku, priglundęs prie sienos	203.00
	54600001	Bidė pakabinama 360 x 560 mm	260.00
	54610001	Bidė pastatomas 360 x 560 mm	260.00
	75070001	Pisuaras vidiniu įvadu	276.00
	75080001	Pisuaras išoriniu įvadu	271.00
<i>Pastaba: padengimas lengvai valoma ceramicplus danga - 78 €.</i>			
Subway 2.0			
	7175D001	Praustuvas 1300 x 470 mm dvigubas, su 2 angom maišytuvams	979.00
	7176D001	Praustuvas 1300 x 470 mm su anga maišytuvui	875.00









Santechninė keramika
27

	Kodas	Aprašymas	Kaina su PVM
Subway 2.0			
	7175A001	Praustuvas 1000 x 470 mm su anga maišytuvui	700.00
	71758001	Praustuvas 800 x 470 mm su anga maišytuvui	545.00
	71136501	Praustuvas 650 x 470 mm su anga maišytuvui	216.00
	71136001	Praustuvas 600 x 470 mm su anga maišytuvui	212.00
	71135501	Praustuvas 550 x 440 mm su anga maišytuvui	205.00
	73155001	Praustuvas 500 x 400 mm	168.00
	73154501	Praustuvas 450 x 370 mm	148.00
			
	52430001	Praustuvo koja	287.00
	52440001	Praustuvo sifono gaubtas	200.00
	56001001	Pakabinamas unitazas su stačiu išbėgimu 375 x 560 mm	386.00
	5614R001	Pakabinamas unitazas su Direct flush nuplovimo sistema	461.00
	9M68S101	Sėdynė su dangčiu chromuotomis sąvaromis, Soft Close mechanizmas lėtam užsidarymui	201.00
	9M78S101	Sėdynė su dangčiu chromuotomis sąvaromis, Soft Close mechanizmas lėtam užsidarymui, plonas	224.00
	54000001	Pakabinama bidė, su anga maišytuvui	350.00





Santechninė keramika

27

	Kodas	Aprašymas	Kaina su PVM
Subway 2.0			
	5614R201	Komplektas: pakabinamas unitazas (kodas 5614R001) su lėtai nusileidžiančiu dangčiu (kodas 9M65S101)	685.00
<i>Pastaba: padengimas lengvai valoma ceramicplus danga - 78 €.</i>			
Subway			
	66001001	Pakabinamas unitazas su stačiu išbėgimu 375 x 565 mm, šonuose matomi tvirtinimo varžtai	382.00
	9955S101	Sėdynė su dangčiu chromuotomis savaromis, Soft Close mechanizmas lėtam užsidarymui, tinka prie WC 66001001	259.00
	9M65S101	Sėdynė su dangčiu chromuotomis sąvaromis, Soft Close mechanizmas lėtam užsidarymui, plonas	188.00
	74000001	Pakabinama bidė, su anga maišytuvui	356.00
	75130101	Pisuaras vidiniu vandens įvadu, su galimybe uždėti dangtį	462.00
	75130001	Pisuaras vidiniu vandens įvadu	451.00
	9956S101	Dangtis pisuarui chromuotomis sąvaromis, Soft Close mechanizmas lėtam uždarymui	213.00
<i>Pastaba: padengimas lengvai valoma ceramicplus danga - 78 €.</i>			



Santechninė keramika

	Kodas	Pavadinimas	Kaina su PVM
Clear			
	CLE4355101	Praustuvas 55x40	199.00
	CLE4365101	Praustuvas 65x45	205.00
	CLE4375101	Praustuvas 75x45	230.00
	CLE120201	Pakabinamas unitazas	205.00

Santechninė keramika

	Kodas	Pavadinimas	Kaina su PVM
	CLE1202R01	Pakabinamas unitazas Clear Rimless	321.00
	C9CL011	Sėdynė su dangčiu, Soft Close mechanizmu, plonas	162.00
	C5CN01	Sėdynė su dangčiu, Soft Close Clear Rimless mechanizmu, plonas	189.00
	CLE220101	Pakabinama bidė	205.00
	C8CL011	Sėdynė su dangčiu, Soft Close mechanizmu	162.00
Impero Style			
	IMP4371101	Praustuvas 70cm	322.00
	IMMO70	Spintelė 70cm, balta, svarovski rankenėlė	2317.00
	IMP4C10101	Praustuvas 100cm	776.00
	IMMO100N	Spintelė 100cm, juoda, svarovski rankenėlė	2631.00
	IMP9CO01	Koja praustuvui	179.00
	IMP9GA01	Kojos praustuvui, 2vnt	244.00
	IMP120201	Pakabinamas unitazas	355.00
	C81101	Sėdynė su dangčiu, Soft Close mechanizmu, balta	174.00
	C81113	Sėdynė su dangčiu, Soft Close mechanizmu, juoda	360.00
	IMP220101	Pakabinama bidė	355.00
	IMP130301	Kombinuoto unitazo puodas, universaliu nuotaku	502.00
	IMP71PF201	Unitazo bakelis, vario puodui	297.00
	C81101	Sėdynė su dangčiu, Soft Close mechanizmu, balta	174.00
	C81113	Sėdynė su dangčiu, Soft Close mechanizmu, juoda	360.00







Santechninė keramika

27









	Kodas	Pavadinimas	Kaina su PVM
	IMP210101	Pastatoma bidė	315.00



Santechninė keramika







	Kodas	Pavadinimas	Kaina su PVM
Strada			
	K078301	Pastatomas ovalus praustuvas 42 x 42 cm	122.00
	K078401	Pastatomas ovalus praustuvas 60 x 42 cm	153.00
	K078501	Pastatomas ovalus praustuvas 75,5 x 43 cm	183.00
	K078801	Praustuvas plačiais kraštais 81 x 45,5 cm	244.00
	K078901	Praustuvas plačiais kraštais 91 x 45,5 cm	305.00
	K079101	Dvigubas praustuvas plačiais kraštais 121 x 45,5 cm	465.00
Motion			
	W890101	Praustuvas plačiais kraštais 85 x 44 su anga maišytuvui	144.00
	B5316AA	Rankšluosčių laikiklis praustuvui W890101	70.00
	W890201	Praustuvas plačiais kraštais 110 x 44 su anga maišytuvui	179.00
	B5315AA	Rankšluosčių laikiklis praustuvui W890201	75.00
Daylight			
	K072801	Praustuvas Daylight 100 x 50 su anga maišytuvui	546.00
Dea			
	T085101	Praustuvas 52,5x43 cm, statomas ant grindų	1143.00

Santechninė keramika
27

	Kodas	Pavadinimas	Kaina su PVM
Dea			
	T044801	Praustuvas 100x54 cm	658.00
	T330101	Pastatomas unitazas be bakelio, su lėtai nusileidžiančiu dangčiu	532.00
	T329201	Pakabinamas unitazas su lėtai nusileidžiančiu dangčiu	658.00
	T331801	Pakabinamas unitazas Rimless su lėtai nusileidžiančiu dangčiu	737.00
	T348801	Pakabinamas unitazas QuaBlade su lėtai nusileidžiančiu dangčiu	767.00
	T509901	Pastatoma bidė	344.00
	T509801	Pakabinama bidė	344.00
Tonic II			
	K086801	Praustuvas 515x410 cm	192.00
	K087801	Praustuvas 615x490 cm	320.00
	K087901	Praustuvas 815x490 cm	430.00
	K087201	Praustuvas 1015x490 cm	563.00
	K087301	Praustuvas, dvigubas 1215x490 cm	829.00
	K083701	Praustuvas 615x490, baldinis	289.00
	K083901	Praustuvas 815x490, baldinis	399.00
	K086201	Praustuvas 1015x490, baldinis	532.00
	K087001	Praustuvas, dvigubas, 1215x490, baldinis	771.00

Santechninė keramika

27

	Kodas	Pavadinimas	Kaina su PVM
	K316701	Pakabinamas unitazas AquaBlade su lėtai nusileidžiančiu dangčiu	643.00
	K317301	Pastatomas unitazas be bakelio AquaBlade, su lėtai nusileidžiančiu dangčiu	581.00
	K523801	Pastatoma bidė	274.00
	K523601	Pakabinama bidė	284.00
Connect			
	E803301	Praustuvas Cube 40 x 36 su anga maišytuvui	83.00
	E788401	Praustuvas Cube 50 x 46 su anga maišytuvui	94.00
	E788601	Praustuvas Cube 55 x 38 su anga maišytuvui	110.00
	E784401	Praustuvas Cube 55 x 46 su anga maišytuvui	97.00
	E794501	Praustuvas Cube 60 x 46 su anga maišytuvui	102.00
	E773801	Praustuvas Cube 70 x 46 su anga maišytuvui	162.00
	E805701	Praustuvas Sphere 45 x 36 su anga maišytuvui	78.00
	E789501	Praustuvas Sphere 50 x 42 su anga maišytuvui	90.00
	E786401	Praustuvas Sphere 55 x 45,5 su anga maišytuvui	96.00
	E796801	Praustuvas Arc 45 x 36 su anga maišytuvui	83.00
	E785401	Praustuvas Arc 55 x 45,5 su anga maišytuvui	96.00
	E787501	Praustuvas Arc 60 x 46 su anga maišytuvui	102.00
	E797301	Praustuvo stovas	70.00
	E797401	Praustuvo sifono gaubtas (50, 55, 60 praustuvams)	83.00
	E797501	Praustuvo sifono gaubtas (40, 45 praustuvams)	83.00
	E771801	Pakabinamas unitazas	287.00
	E047901	Pakabinamas unitazas AquaBlade	330.00
	E772401	Lėtai nusileidžiantis dangtis, plonas	128.00

Santechninė keramika
27

	Kodas	Pavadinimas	Kaina su PVM
	E803501	Pakabinamas unitazas	193.00
	E712801	Dangtis chromuotomis sąvaromis	63.00
	E712701	Lėtai nusileidžiantis dangtis	125.00
	E799701	Pakabinama bidė	193.00
	E785601	Bakelis pusapvalis ARC apatiniu vandens įvadu	130.00
	E797001	Bakelis stačiakampis Cube apatiniu vandens įvadu	136.00
	E803701	Kombinuoto unitazo puodas vario, stačiu nubėgimu, horizontaliu nuotaku	189.00
	E712801	Dangtis chromuotomis sąvaromis	63.00
	E712701	Lėtai nusileidžiantis dangtis	125.00
	E799501	Pastatoma bidė	208.00
Tesi			
	T009401	Praustuvas 50x44	88.00
	T351501	Praustuvas 55x45	101.00
	T351401	Praustuvas 60x47	111.00
	T351301	Praustuvas 65x50	124.00
	T351201	Praustuvas 70x53	140.00
	T008201	Kombinuoto unitazo puodas, AquaBlade, vario	195.00
	T356801	Bakelis apatiniu vandens įvadu	127.00
	T352701	Lėtai nusileidžiantis dangtis, plonas	104.00



Santechninė keramika

27

	Kodas	Pavadinimas	Kaina su PVM
	T007701	Pastatomas unitazas be bakelio AquaBlade, vario	186.00
	T352701	Lėtai nusileidžiantis dangtis, plonas	104.00
	T007901	Pakabinamas unitazas AquaBlade	253.00
	T007801	Pakabinamas unitazas	224.00
	T354001	Pastatoma bidė	147.00
	T355201	Pakabinama bidė	174.00
Oceane			
	W306301	Įleidžiamas praustuvas 54 x 44 x 19 cm	65.00



Santechninė keramika

	Kodas	Pavadinimas	Matmenys mm	Kaina su PVM
Ring 	XJK01180000	Praustuvas Ring 800	800 x 380	159.00
	XJK01110000	Praustuvas Ring 1000	1000 x 380	179.00
Clear 	XJJ01180000	Praustuvas Clear 800	800 x 380	159.00
	XJJ01110000	Praustuvas Clear 1000	1000 x 380	179.00









Santechninė keramika
27

	Kodas	Pavadinimas	Matmenys mm	Kaina su PVM
10°				
	XJI01155000	Praustuvas 10° 550	550x450	199.00
	XJI01165000	Praustuvas 10° 650	650x480	219.00
	XJIL1155000	Kampinis praustuvas 10° 550 (kairinis)	550x485	199.00
	XJIP1155000	Kampinis praustuvas 10° 550 (dešininis)	550x485	199.00
	XJIL1165000	Kampinis praustuvas 10° 650 (kairinis)	650x535	219.00
	XJIP1165000	Kampinis praustuvas 10° 650 (dešininis)	650x535	219.00
Chrome				
	XJGL1100000	Praustuvas Chrome 400 L (kairinis)	400 x 220	85.00
	XJGP1100000	Praustuvas Chrome 400 R (dešininis)	400 x 220	85.00
	XJG01160000	Praustuvas Chrome 600	600 x 490	219.00
	XJG01170000	Praustuvas Chrome 700	700 x 490	229.00
	XJG01180000	Praustuvas Chrome 800	800 x 490	249.00
	XJG01112000	Dvigubas praustuvas Chrome 1200	1200 x 490	349.00
Classic				
	XJD01140000	Praustuvas Classic 400	400 x 220	75.00
	XJD01160000	Praustuvas Classic 600	600 x 490	209.00
	XJD01170000	Praustuvas Classic 700	700 x 490	219.00
	XJDL1180000	Praustuvas Classic 800 L (kairinis)	800 x 490	229.00
	XJDP1180000	Praustuvas Classic 800 R (dešininis)	800 x 490	229.00
	XJD01113000	Dvigubas praustuvas Classic 1300	1300 x 490	329.00
Rosa				
	XJ2L1100000	Praustuvas Rosa L (kairinis)	566 x 466	239.00
	XJ2P1100000	Praustuvas Rosa R (dešininis)	566 x 466	239.00
Avocado				
	XJ1L1100000	Praustuvas Avocado L (kairinis)	850 x 450	119.00
	XJ1P1100000	Praustuvas Avocado R (dešininis)	850 x 450	119.00
Evolution				
	XJE01100000	Praustuvas Evolution	700 x 550	215.00

RAVAK®

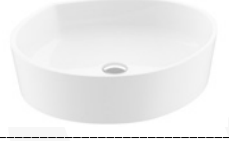
Santechninė keramika

27



	Kodas	Pavadinimas	Matmenys mm	Kaina su PVM
Moon				
	XJN01300000	Praustuvas Moon 1 be persipylimo	400 x 400	139.00
	XJN01300001	Praustuvas Moon 1C be persipylimo	400 x 355	139.00
	XJN01300002	Praustuvas Moon 2 be persipylimo	560 x 400	199.00
	XJN01300003	Praustuvas Moon 2S be persipylimo	560 x 400	199.00
	XJN01300004	Praustuvas Moon 3 be persipylimo	463 x 389	179.00
Natural				
	XJO01250000	Praustuvas Natural 500 be persipylimo	500 x 450	179.00
	XJO01280000	Praustuvas Natural 800 be persipylimo	800 x 450	269.00
	XJO01212000	Praustuvas Natural Duo 1200 be persipylimo	1200 x 490	349.00



Praustuvai virš skalbimo mašinų

	Kodas	Pavadinimas	Kaina su PVM
Claro Grande			
		Akmens masės praustuvas su muiline	198.00
		Praustuvo laikikliai (2 vnt.)	48.00
		Sifonas skalbimo mašinos pajungimu (baltas)	10.00

Praustuvai virš skalbimo mašinų







	Kodas	Pavadinimas	Kaina su PVM
Claro Grande			
		Muilinė	44.00
<i>Maksimalus skalbimo mašinos gylis 600mm. Praustuvas neturi persipylimo.</i>			
Claro			
		Akmens masės praustuvas su muiline	165.00
		Laikikliai (2 vnt.) / Spalvota	40.00
		Sifonas skalbimo mašinos pajungimu (baltas)	10.00
		Muilinė	44.00
<i>Maksimalus skalbimo mašinos gylis 470mm. Praustuvas neturi persipylimo.</i>			
Claro Mini			
		Akmens masės praustuvas su muiline	165.00
		Laikikliai (2 vnt.) / Spalvota	40.00
		Sifonas skalbimo mašinos pajungimu (baltas)	10.00
		Muilinė	44.00
<i>Maksimalus skalbimo mašinos gylis 370mm. Praustuvas neturi persipylimo.</i>			

27
Alca PLAST®
Dangčiai unitazams

	Kodas	Pavadinimas	Kaina su PVM
	A604	Lėtai nusleidžiantis dangtis	39.00
	A601	Lėtai nusleidžiantis dangtis Tinkamas: GUSTAVSBERG - Saval IDEAL STANDARD - Vidima, Seva Mix, Eurovit JIKA - Easy/Zeta, Lyra Plus	29.00
	A64SLIM	Plonas lėtai nusleidžiantis dangtis Tinkamas: GUSTAVSBERG - Saval IDEAL STANDARD - Eurovit, Simplicity, Vidima Storm JIKA - Lyra, Dino, Easy / Olymp, Zeta, Roman, Lyra plus VILLEROY&BOCH - Omnia, Omnia Pro, Omnia Compact	56.00
	A67SLIM	Plonas lėtai nusleidžiantis dangtis	59.00
<i>Tinkamas: JIKA - Lyra, Lyra plus, Dino, Deep by Jika, Zeta, Roma KOLO - Nova top, Nova, Primo, Style, Delta, Impulz IDEAL STANDART - Ecco CERSANIT - President, Terra, Family, Solari, Classic KERASAN - Godia KERAMIN - Grand</i>			

Porankiai

27









	Kodas	Pavadinimas	Kaina su PVM
	301100304	rankena 300 mm, balta	19.51
	301100404	rankena 400 mm, balta	20.75
	301100504	rankena 500 mm, balta	22.83
	301100604	rankena 600 mm balta	27.42
	301100704	rankena 700 mm, balta	28.66
	301100804	rankena 800 mm, balta	34.50
	301100904	rankena 900 mm, balta	36.92
	301101004	rankena 1000 mm, balta	39.08
	301101104	rankena 1100 mm, balta	41.59
	301101204	rankena 1200 mm, balta	45.75
	301101504	rankena 1500 mm, balta	54.79
	301102054	atrama U formos stacionari 600 mm, balta	40.38
	301102064	atrama U formos stacionari 813 mm, balta	43.67
	301102074	atrama U formos atlenkiama 600 mm, balta	49.91
	301102084	atrama U formos atlenkiama 814 mm, balta	56.54
	301102084N	atrama atlenkiama 813 mm, su kojele, balta	71.50
	301107604	atrama atlenkiama 813 mm, tvirtinama prie grindu, balta	148.67
	301112134	atrama prie unitazo stacionari, balta, kairė	69.08
	301122144	atrama prie unitazo stacionari, balta, dešinė	69.08
	301102034	rankena dušo kampinė, balta	46.00
	301122024	rankena dušo kampu, balta, dešinė	91.13
	301112024	rankena dušo kampu, balta, kairė	91.13
	301122044	rankena dušo dešininė	65.75
	301112044	rankena dušo kairinė	65.75

Nerūdijančio plieno plautuvės
27

	Kodas	Pavadinimas	Matmenys cm	Kaina su PVM
Box BXX 210/110-54				
	127-0375-278	BXX 210/110-54, plautuvė blizgiu paviršiumi su plačiu 3.1/2" paspaudžamu ekscentrinu ventiliu	58 x 45	351.00
	127-0372-488	BXX 210/110-54, plautuvė blizgiu paviršiumi su plačiu 3.1/2" užkemšamu ventiliu	58 x 45	309.00
Box BXX 210/110-50				
	127-0375-273	BXX 210/110-50, plautuvė blizgiu paviršiumi su plačiu 3.1/2" paspaudžamu ekscentrinu ventiliu	54 x 45	342.00
	127-0374-206	BXX 210/110-50, plautuvė blizgiu paviršiumi su plačiu 3.1/2" užkemšamu ventiliu	54 x 45	301.00
Box BXX 210/110-45				
	127-0375-257	BXX 210/110-45, plautuvė blizgiu paviršiumi su plačiu 3.1/2" paspaudžamu ekscentrinu ventiliu	49 x 45	330.00
	127-0372-489	BXX 210/110-45, plautuvė blizgiu paviršiumi su plačiu 3.1/2" užkemšamu ventiliu	49 x 45	288.00
Hydros HDX654				
	101-0303-642	HDX654, plautuvė blizgiu paviršiumi su plačiu 3.1/2" ekscentrinu ventiliu ir nusausinimo indu	96,5 x 51	341.00
Hydros HDX614				
	101-0303-619	HDX614, plautuvė blizgiu paviršiumi su plačiu 3.1/2" ekscentrinu ventiliu	86 x 51	264.00
Quadrant QAX210 SlimTop				
	127-0044-474	QAX 210, plautuvė blizgiu paviršiumi su su plačiu 3.1/2" ekscentrinu ventiliu	44,5 x 41,5	176.00
Aton ANX 110-48/110-34				
	122-0336-883	ANX 110-48 plautuvė blizgiu paviršiumi su plačiu 3.1/2" ekscentrinu ventiliu, montuojama iš apačios	51 x 43	153.00
	122-0336-885	ANX 110-34 plautuvė blizgiu paviršiumi su plačiu 3.1/2" ekscentrinu ventiliu, montuojama iš apačios	37 x 43	142.00
Aton BMX 110-40				
	122-0014-398	BMX 110-40, plautuvė su užkemšamu ventiliu 3.1/2", montuojama iš apačios	43x43	124.00
	122-0014-397	BMX 110-40, plautuvė su ekscentrinu ventiliu 3.1/2", montuojama iš apačios	43x43	153.00
Aton RBX 110-38				
	122-0060-328	RBX 110-38, plautuvė su užkemšamu ventiliu 3.1/2", montuojama iš apačios	Ø43,5	79.00

Nerūdijančio plieno plautuvės

27

	Kodas	Pavadinimas	Matmenys cm	Kaina su PVM
Mikado MOX651				
	101-0010-121	MOX651, plautuvė blizgiu paviršiumi	96,5 x 50	91.00
	112-0006-263	Platus ekscentrinis ventilis 3.1/2"		34.00
Mikado MOX611				
	101-0009-921	MOX611, plautuvė blizgiu paviršiumi	86 x 50	83.00
	112-0006-209	Platus ekscentrinis ventilis 3.1/2"		25.00
Mikado MOX651-E				
	101-0010-165	MOX651-E, plautuvė blizgiu paviršiumi	96 x 50	114.00
	112-0013-866	Platus ekscentrinis ventilis 3.1/2"		38.00
Mikado MOX 260				
	127-0287-247	MOX 260, plautuvė su "Slim Top" kraštu, su ekscentrinium ventiliu ir plastikiniu indu	57,5 x 50	161.00
Euroform EFX 651-78				
	101-0035-360	EFX 651-78, plautuvė blizgiu paviršium	78 x 47,5	86.00
	112-0006-263	Platus ekscentrinis ventilis 3.1/2"		34.00
Euroform EFX / EFL 614-78 / EFX 214-78				
	101-0016-461	EFX 614-78, plautuvė blizgiu paviršium	78 x 47,5	73.00
	101-0016-462	EFL 614-78, plautuvė linijiniu paviršium	78 x 47,5	79.00
	112-0006-331	Platus ekscentrinis ventilis 3.1/2"		23.00
	127-0259-710	EFX 214-78, plautuvė su "Slim Top" kraštu ir ekscentrinium ventiliu		163.00
Pamira PMN / PML 611 (i)				
	101-0009-496	PMN 611i, plautuvė matiniu paviršium	77 x 50	66.00
	101-0009-497	PML 611i, plautuvė linijiniu paviršium	77 x 50	74.00
	112-0006-341	Platus užkemšamas ventilis 3.1/2"		11.00
Pamira ROX / RON / ROL 610-41				
	101-0017-919	ROX 610-41, plautuvė blizgiu paviršium	Ø51	50.00
	101-0000-561	RON 610-41, plautuvė matiniu paviršium	Ø51	44.00
	101-0000-562	ROL 610-41, plautuvė linijiniu paviršium	Ø51	52.00
	112-0006-351	Platus užkemšamas ventilis 3.1/2"		8.00

Nerūdijančio plieno plautuvės
27





	Kodas	Pavadinimas	Matmenys cm	Kaina su PVM
Eurostar ETN 610 (i)				
	101-0009-909	ETN 610i, plautuvė matiniu paviršium	45,5 x 43,5	41.00
	112-0006-230	Siauras užkemšamas ventilis 1.1/2"		7.00
Eurostar ETN / ETL 611-58 (i)				
	101-0009-362	ETN 611-58i, plautuvė matiniu paviršium	58 x 51	51.00
	101-0009-363	ETL 611-58i, plautuvė linijiniu paviršium	58 x 51	61.00
	112-0006-230	Siauras užkemšamas ventilis 1.1/2"		7.00
Eurostar ETN / ETL 614 Nova				
	101-0288-027	ETN 614 Nova, plautuvė matiniu paviršium	78 x 43,5	48.00
	101-0288-041	ETL 614 Nova, plautuvė linijiniu paviršium	78 x 43,5	58.00
	112-0006-332	Platus užkemšamas ventilis 3.1/2"		9.00
Euroform EFX 620-78				
	101-0035-362	EFX 620-78, plautuvė blizgiu paviršium, su 2 skylėmis	78 x 43,5	89.00
	112-0006-218	Platus užkemšamas ventilis 3.1/2"		40.00
Euroform DSN 711				
	103-0013-774	DSN 711, plautuvė matiniu paviršiumi, uždedama	80 x 60	63.00
	112-0008-398	Siauras užkemšamas ventilis 1.1/2"		4.00
Euroset ESN 614 Nova				
	101-0288-025	ESN 614 Nova, plautuvė matiniu paviršium	86 x 43,5	43.00
	112-0006-318	Platus užkemšamas ventilis 1.1/2"		6.00

Tectonite plautuvės

	Kodas	Pavadinimas	Matmenys cm	Kaina su PVM
Single 1				
	114-0463-694	užkemšamu ventiliu, carbon spalvos	Ø50	96.00



* Galimi kiti Tectonite spalvų variantai: titanias, juoda, maskarponės, pilka, balta, sachara, kavos kreminė, šokoladas, vulkan, carbon. Pasirinkus kitą spalvą kaina nesikeičia.

Tectonite plautuvės
27

	Kodas	Pavadinimas	Matmenys cm	Kaina su PVM
	114-0368-467	SID 610 su plačiu 3.1/2" užkemšamu ventiliu, tamsiai juodos (Onyx) spalvos	56 x 53	135.00
	114-0329-000	SID611-78 su plačiu 3.1/2" užkemšamu ventiliu, tamsiai juodos (Onyx) spalvos	78 x 50	135.00
	114-0336-201	SID611-78 su plačiu 3.1/2" ekscentrinu ventiliu, tamsiai juodos (Onyx) spalvos	78 x 50	153.00
	114-0261-626	SID611-100 su plačiu 3.1/2" užkemšamu ventiliu, tamsiai juodos (Onyx) spalvos	100 x 51	147.00
	114-0261-644	SID651 su plačiu 3.1/2" užkemšamu ventiliu, tamsiai juodos (Onyx) spalvos	100 x 51	175.00







* Galimi kiti Tectonite spalvų variantai: titanas, juoda, maskarponės, pilka, balta, sachara, kavos kreminė, šokoladas, vulkan, carbon. Pasirinkus kitą spalvą kaina nesikeičia.

Granitinės plautuvės

	Kodas	Pavadinimas	Matmenys cm	Kaina su PVM
	114-0199-717	ROG 610-41 su plačiu 3.1/2" ekscentrinu ventiliu, tamsiai juodos(Onyx) spalvos	Ø51	164.00
	114-0199-718	ROG 610-41 su plačiu 3.1/2" užkemšamu ventiliu, tamsiai juodos(Onyx) spalvos	Ø51	150.00
	<p>Šiam modeliui dar galimi šie spalvų variantai: balta, sachara, biezinė "beige", grafito, akmens pilka, magnolia, kašmyro, umbra, šokolado. Pasirinkus kitą spalvą kaina nesikeičia.</p>			
	114-0316-563	ROG 611-62 su plačiu 3.1/2" ekscentrinu ventiliu, tamsiai juodos(Onyx) spalvos	62 x 50	190.00
	114-0316-526	ROG 611-62 su plačiu 3.1/2" užkemšamu ventiliu, tamsiai juodos(Onyx) spalvos	62 x 50	179.00
	<p>Šiam modeliui dar galimi šie spalvų variantai: magnolia, sachara, biezinė "beige", kašmyro, šokolado. Pasirinkus kitą spalvą kaina nesikeičia.</p>			

*Galimi kiti granito spalvų variantai: grafitas, akmens pilka, balta, magnolia, sachara, biezinė "beige", šokoladas, kašmyro, umbra. Pasirinkus kitą spalvą kaina nesikeičia.

Granitinės plautuvės
27

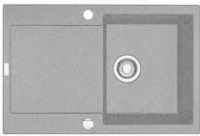
	Kodas	Pavadinimas	Matmenys cm	Kaina su PVM
	114-0031-168	ROG 611 su plačiu 3.1/2" ekscentrinu ventiliu, juodos spalvos	77 x 50	217.00
	114-0029-525	ROG 611 su plačiu 3.1/2" užkemšamu ventiliu, juodos spalvos	77 x 50	207.00
<i>Šiam modeliui dar galimi šie spalvų variantai: balta, sachara, bieżinė "beige", kašmyro, šokolado. Pasirinkus kitą spalvą kaina nesikeičia.</i>				
	114-0338-333	STG 651-86 su plačiu 3.1/2" ekscentrinu ventiliu, su nusausinimo indu, tamsiai juodos (Onyx) spalvos	86 x 43,5	239.00
	114-0338-205	STG 651-86 su plačiu 3.1/2" užkemšamu ventiliu, su nusausinimo indu, tamsiai juodos (Onyx) spalvos	86 x 43,5	231.00
	114-0303-680	STG 614-78 su plačiu 3.1/2" ekscentrinu ventiliu, juodos spalvos	78 x 45	195.00
	114-0303-669	STG 614-78 su plačiu 3.1/2" užkemšamu ventiliu, juodos spalvos	78 x 45	184.00
	114-0259-825	STG 614 su plačiu 3.1/2" ekscentrinu ventiliu, juodos spalvos	86 x 43,5	202.00
	114-0197-796	STG 614 su plačiu 3.1/2" užkemšamu ventiliu, juodos spalvos	86 x 43,5	193.00
	114-0177-611	IMG 611-100 su plačiu 3.1/2" ekscentrinu ventiliu, tamsiai juodos(Onyx) spalvos	97 x 50	281.00
	<i>Pastaba: Plautuvės gylis 22 cm</i>			
	114-0476-963	MTG 651-100 su plačiu 3.1/2" ekscentrinu ventiliu, su nusausinimo indu, dubuo dešinėje pusėje, tamsiai juodos (Onyx) spalvos	100 x 51,5	386.00
	114-0476-964	MTG 651-100 su plačiu 3.1/2" ekscentrinu ventiliu, su nusausinimo indu, dubuo kairėje pusėje, tamsiai juodos (Onyx) spalvos	100 x 51,5	386.00
<i>Kaina nesikeičia užsakant plautuvę su dubeniu kairėje pusėje.</i>				
	114-0176-603	MRG 611 su plačiu 3.1/2" ekscentrinu ventiliu, tamsiai juodos(Onyx) spalvos	78 x 50	288.00

*Galimi kiti granito spalvų variantai: grafitas, akmens pilka, balta, magnolia, sachara, bieżinė "beige", šokoladas, kašmyro, umbra. Pasirinkus kitą spalvą kaina nesikeičia.

Granitinės plautuvės

27

	Kodas	Pavadinimas	Matmenys cm	Kaina su PVM
Maris MRG 651-78 * 	114-0253-333	MRG 651-78 su plačiu 3.1/2" ekscentrinu ventiliu, su nusausinimo indu, tamsiai juodos(Onyx) spalvos	78 x 50	305.00
Maris MRG 611-62 * 	114-0253-322	MRG 611-62 su plačiu 3.1/2" ekscentrinu ventiliu, tamsiai juodos(Onyx) spalvos	62 x 50	264.00
Maris MRG 610-58 * 	114-0176-610	MRG 610-58 su plačiu 3.1/2" ekscentrinu ventiliu, tamsiai juodos(Onyx) spalvos	58,5 x 52	255.00
Maris MRG 610-42 * 	114-0176-607	MRG 610-42 su plačiu 3.1/2" ekscentrinu ventiliu, tamsiai juodos(Onyx) spalvos	42,5 x 52	212.00
Basis BFG 651-78 * 	114-0301-345	BFG 651-78 su plačiu 3.1/2" ekscentrinu ventiliu, su nusausinimo indu, tamsiai juodos(Onyx) spalvos	78 x 50	279.00
Basis BFG 651 * 	114-0256-625	BFG 651 su plačiu 3.1/2" ekscentrinu ventiliu, su nusausinimo indu, tamsiai juodos(Onyx) spalvos	97 x 50	307.00
Basis BFG 611 * 	114-0256-610	BFG 651 su plačiu 3.1/2" ekscentrinu ventiliu, tamsiai juodos(Onyx) spalvos	78 x 50	237.00
Basis BFG 611-62 	114-0301-331	BFG 611-62 su plačiu 3.1/2" ekscentrinu ventiliu, tamsiai juodos (Onyx) spalvos	62 x 50	226.00





*Galimi kiti granito spalvų variantai: grafitas, akmens pilka, balta, magnolia, sachara ,biežinė "beige", šokoladas, kašmyro, umbra. Pasirinkus kitą spalvą kaina nesikeičia.

Granitinės plautuvės

	Kodas	Pavadinimas	Matmenys cm	Kaina su PVM
Antea 	114-0477-978	AZG 611-86 su plačiu 3.1/2" užkemšamu ventiliu, tamsiai juodos(Onyx) spalvos	86 x56	260.00

*Galimi kiti granito spalvų variantai: grafitas, akmens pilka, balta, magnolia, sachara ,biežinė "beige", šokoladas, kašmyro, umbra. Pasirinkus kitą spalvą kaina nesikeičia.

27
Keramikinės plautuvės

	Kodas	Pavadinimas	Kaina su PVM
Mythos MTK 651-100* 	124-0335-868	MTK651-100 su plačiu 3.1/2" ekscentrinu ventiliu, 2x35 mm išgręžtos skylės, dubuo dešinėje, tamsiai juodos (onyx) spalvos	650.00
	124-0338-589	MTK651-100 su plačiu 3.1/2" ekscentrinu ventiliu, 3x35 mm išgręžtos skylės, dubuo dešinėje, tamsiai juodos (onyx) spalvos	650.00
<i>Kaina nesikeičia užsakant plautuvę su dubeniu kairėje pusėje</i>			
Mythos MTK 611-100* 	124-0335-856	MTK611-100 su plačiu 3.1/2" ekscentrinu ventiliu, 2x35 mm išgręžtos skylės, dubuo dešinėje, tamsiai juodos (onyx) spalvos	650.00
	124-0338-583	MTK611-100 su plačiu 3.1/2" ekscentrinu ventiliu, 3x35 mm išgręžtos skylės, dubuo dešinėje, tamsiai juodos (onyx) spalvos	650.00
<i>Kaina nesikeičia užsakant plautuvę su dubeniu kairėje pusėje</i>			
Mythos MTK 610-58* 	124-0335-851	MTK610-58 su plačiu 3.1/2" ekscentrinu ventiliu, 2x35 mm išgręžtos skylės, tamsiai juodos (onyx) spalvos	465.00
	124-0338-572	MTK610-58 su plačiu 3.1/2" ekscentrinu ventiliu, 3x35 mm išgręžtos skylės, tamsiai juodos (onyx) spalvos	465.00
Maris MRK651-100* 	124-0335-704	MRK 651-100 su plačiu 3.1/2" ekscentrinu ventiliu, 2X35 mm išgręžtos skylės, tamsiai juodos (onyx) spalvos	618.00
Maris MRK611-100* 	124-0335-698	MRK 611-100 su plačiu 3.1/2" ekscentrinu ventiliu, 2X35 mm išgręžtos skylės, tamsiai juodos (onyx) spalvos	618.00

Pastaba: * Galimi kiti keramikos spalvų variantai: grafitas, balta, magnolia, kašmyro, perlo pilka matinė, antracit matinė. Pasirinkus kitą spalvą kaina nesikeičia.



Keramikinės plautuvės

27



	Kodas	Pavadinimas	Kaina su PVM
Maris MRK611-62* 	124-0335-692	MRK 611-62 su plačiu 3.1/2" ekscentrinu ventiliu, 2X35 mm išgręžtos skylės, tamsiai juodos (onyx) spalvos	591.00
Kubus KBK 160* 	126-0335-887	KBK 160 su plačiu 3.1/2" ekscentrinu ventiliu, tamsiai juodos (onyx) spalvos, montuojama iš apačios	492.00
Kubus KBK 110-50* 	126-0335-883	KBK 110-50 su plačiu 3.1/2" ekscentrinu ventiliu, tamsiai juodos (onyx) spalvos, montuojama iš apačios	445.00
Kubus KBK 110-40* 	126-0335-878	KBK 110-40 su plačiu 3.1/2" ekscentrinu ventiliu, tamsiai juodos (onyx) spalvos, montuojama iš apačios	393.00
Kubus KBK 110-70* 	126-0381-512	KBK 110-70 su plačiu 3.1/2" ekscentrinu ventiliu, tamsiai juodos (onyx) spalvos, montuojama iš apačios	657.00

Pastaba: * Galimi kiti keramikos spalvų variantai: grafitas, balta, magnolia, kašmyro, perlo pilka matinė, antracit matinė. Pasirinkus kitą spalvą kaina nesikeičia.

Plautuvių priedai



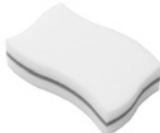

	Kodas	Pavadinimas	Kaina su PVM
	112-0006-412	Sifonas plautuvei 1.1/2" (taupantis vieta)	5.00
	121-0339-484	Šiukliadėžė Sorter Pivot prie durelių (talpa 27L)	66.00
	121-0176-518	Šiukliadėžė Sorter Mini prie durelių (talpa 17,5L)	23.00

Plautuvių priedai

	Kodas	Pavadinimas	Kaina su PVM
	112-0007-715	Valymo priemonė Twister (pienui) 125ml	6.00
	112-0304-193	Valymo kempinėlių komplektas 3 vnt. (granitui)	4.00
	112-0006-333	Plautuvės skylės uždengimas (chromas)	2.00

27

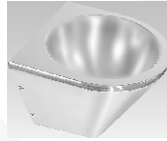
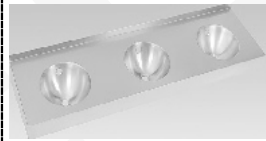
Nerūdijančio plieno gaminiai

	Kodas	Pavadinimas	Kaina su PVM
Nerūdijančio plieno plautuvės			
	SLUN26	Nerūdijančio plieno plautuvė, 560 x 420 x 160	264.00
	SLUN47	Praustuvas neįgaliesiems, diametras 360 , nerūdijančio plieno, blizgus	484.00
	SLUN47X	Praustuvas neįgaliesiems, diametras 360 , nerūdijančio plieno, matinis	484.00
	SLUN69	Nerūdijančio plieno praustuvas, antivandalinis, 370 x 370 x 275	533.00
	SLUN19	Nerūdijančio plieno praustuvas, dvivietis, su persipylimu, 1200	876.00
	SLUN20	Nerūdijančio plieno praustuvas, trivietis, su persipylimu, 1800	1275.00
	SLUN60	Nerūdijančio plieno praustuvas, keturvietis, su persipylimu, 2400	1617.00
	SLUN61	Nerūdijančio plieno praustuvas, penkiavietis, su persipylimu, 3000	2168.00
	SLUN19P	Nerūdijančio plieno praustuvas, dvivietis, su persipylimu, 1200	997.00
	SLUN20P	Nerūdijančio plieno praustuvas, trivietis, su persipylimu, 1800	1424.00
	SLUN60P	Nerūdijančio plieno praustuvas, keturvietis, su persipylimu, 2400	1831.00
	SLUN61P	Nerūdijančio plieno praustuvas, penkiavietis, su persipylimu, 3000	2417.00

Pastaba: galima užsisakyti visus Sanela gaminius.

Nerūdijančio plieno gaminiai

27

	Kodas	Pavadinimas	Kaina su PVM
	SLVN01	Nerūdijančio plieno plautuvė su grotelėmis, 440 x 330 x 410	247.00
	SLVN05	Nerūdijančio plieno plautuvė su grotelėmis, 435 x 320 x 500	218.00
	SLUN71P	Nerūdijančio plieno antivandalinis praustuvas su maišytuvu šaltam ar sumaišytam vandeniui, 24V	956.00
Nerūdijančio plieno geriamo vandens fontanėliai			
	SLUN23	Nerūdijančio plieno geriamo vandens fontanėlis, pastatomas	703.00
	SLUN14E	Nerūdijančio plieno geriamo vandens fontanėlis, pakabinamas, su integruota elektronika (24V)	471.00
	SLUN14EB	Nerūdijančio plieno geriamo vandens fontanėlis, pakabinamas, su integruota elektronika, maitinimas 6V baterija	505.00
	SLUN10	Nerūdijančio plieno prausimosi lovelis, ilgis 1250 mm*	523.00
	SLUN54	Nerūdijančio plieno prausimosi lovelis, ilgis 750 mm*	933.00
<i>*kitų ilgių praustuvai gali būti pagaminti pagal užsakymą</i>			
Nerūdijančio plieno unitazai			
	SLWN19	Nerūdijančio plieno unitazas pakabinamas, be dangčio	948.00
	SLWN11	Nerūdijančio plieno unitazas neigaliems, pakabinamas	1481.00

Pastaba: galima užsisakyti visus Sanela gaminius.

Nerūdijančio plieno gaminiai
27

	Kodas	Pavadinimas	Kaina su PVM
Nerūdijančio plieno unitazai			
	SLWN04	Nerūdijančio plieno unitazas pastatomas, be bakelio, su dangčiu	1369.00
	SLWN15	Nerūdijančio plieno unitazas su bakeliu, su dangčiu	1886.00
	SLWN08KAIRE	Nerūdijančio plieno unitazas su praustuviu ir maišytuvu, kairinis	2657.00
	SLWN08DESINE	Nerūdijančio plieno unitazas su praustuviu ir maišytuvu, dešininis	2657.00
	SLWN08PP	Nerūdijančio plieno unitazas su praustuviu ir maišytuvu, pjezo sistema, pakabinamas, dešininis	2771.00
	SLWN08LP	Nerūdijančio plieno unitazas su praustuviu ir maišytuvu, pjezo sistema, pakabinamas, kairinis	2771.00
	SLWN08ZPP	Nerūdijančio plieno unitazas su praustuviu ir maišytuvu, pjezo sistema, pastatomas, dešininis	3018.00
	SLWN08ZLP	Nerūdijančio plieno unitazas su praustuviu ir maišytuvu, pjezo sistema, pastatomas, kairinis	3018.00
Nerūdijančio plieno pisuarai			
	SLPN09	Nerūdijančio plieno pisuaras	739.00
	SLPN09C	Nerūdijančio plieno pisuaras su automatine nuplovimo sistema, 24V	905.00
	SLPN07E	Nerūdijančio plieno pisuaras su integruota elektronika (24V)	1234.00
	SLPN02E	Nerūdijančio plieno pisuaras su intedruota elektronika, 1 nuleidimo galvutė, 24V	773.00
	SLPN03E	Nerūdijančio plieno pisuaras su intedruota elektronika, 2 nuleidimo galvutės, 24V	1256.00
	SLPN04E	Nerūdijančio plieno pisuaras su integruota elektronika (24V), 3 nuleidimo galvutės	1721.00
	SLPN05E	Nerūdijančio plieno pisuaras su intedruota elektronika, 4 nuleidimo galvutės, 24V	2120.00
<i>*kitų ilgių pisuarai gali būti pagaminti pagal užsakymą</i>			

Pastaba: galima užsisakyti visus Sanela gaminius.

Nerūdijančio plieno gaminiai









27

	Kodas	Pavadinimas	Kaina su PVM
	SLPN02Z	Nerūdijančio plieno pisuaras, ilgis 600 mm	842.00
	SLPN04Z	Nerūdijančio plieno pisuaras, ilgis 1800 mm	1327.00
	SLPN05Z	Nerūdijančio plieno pisuaras, ilgis 2400 mm	1578.00
	<i>*kitų ilgių pisuarai gali būti pagaminti pagal užsakymą</i>		
Nerūdijančio plieno dušai			
	SLSN01E	Nerūdijančio plieno dušo panelė šaltam arba sumaišytam vandeniui su integruota elektronika (24V)	498.00
	SLSN02E	Nerūdijančio plieno dušo panelė šiltam ir šaltam vandeniui, 24V	678.00
	SLSN01P	Nerūdijančio plieno dušo panelė šaltam arba sumaišytam vandeniui, pjezo sistema su integruota elektronika, 24V	611.00
	SLSN02P	Nerūdijančio plieno dušo panelė su temperatūros reguliavimo rankenėle, pjezo sistema ir integruota elektronika (24V)	744.00
Avariniai dušai			
	SLSN20	Nerūdijančio plieno akių apiplovimo dušas	704.00
	SLSN21	Rankinis akių apiplovimo dušas	476.00
	SLSN22	Dvigubas rankinis akių apiplovimo dušas	651.00
	SLSN23	Pastatomas kūno ir akių apiplovimo dušas	2126.00
			
Aksesuarai			
	SLZN23	Nerūdijančio plieno šiukšliadėžė, 26,5 l	166.00
	SLZN24	Nerūdijančio plieno šiukšliadėžė, skirta sanitariniams reikmenims, 4,5 l	75.00

Pastaba: galima užsisakyti visus Sanela gaminius.

Nerūdijančio plieno gaminiai

27

	Kodas	Pavadinimas	Kaina su PVM
	SLZN37	Nerūdijančio plieno WC popieriaus laikilis, matinis	80.00
	SLZN39	Nerūdijančio plieno skysto muilo dozatorius, 1.2 l, matinis	67.00
	SLZN20	Nerūdijančio plieno popierinių rankšluosčių laikiklis	90.00
	SLZN19X	Nerūdijančio plieno WC šepetys, matinis	57.00
	SLZN35	Nerūdijančio plieno sifonas, matinis	149.00
	SLZN27	Nerūdijančio plieno veidrodis, 500x400mm	83.00
	SLZN30	Nerūdijančio plieno veidrodis, 600x400mm	87.00
	SLO02E	Automatinis rankų džiovintuvas	315.00
	SLO01L	Automatinis rankų džiovintuvas	916.00

Pastaba: galima užsisakyti visus Sanela gaminius.

Potinkinės sistemos

28

	Kodas	Pavadinimas	Kaina su PVM
  	606664	Rėmas WC 3-6/9 l., 1130 x 490	207.00
	718336	Rėmas WC 3-6/9 l., 830x490, žemas universalus mygtuko vieta (iš priekio arba iš viršaus)	286.00
	664077	Rėmas WC 3-6/9 l., 8 cm, 1130 x 630	318.00
	622220	Bakelis WC potinkinys pastatomam unitazui	147.00
	648794	Bakelis WC potinkinys 8 cm Mono Tec	210.00
     	670986	Praustuvo rėmas 1130 x 490	133.00
	461843	Pisuaro rėmas, 1130 x 490	307.00
	727901	Bidė rėmas, 1130 x 490 (senas kodas 461850)	162.00
	460440	Rėmo tvirtinimo elementai	12.20
	263812	Potinkinio WC prijungimo komplektas	14.50
	645182	Mygtuko rėmelis plytelei (Visign 12 forma)	134.00
	643072	Mygtuko rėmelis Visign for style (lygus su siena)	116.00
	596316	Mygtukas WC Visign10, baltas	48.00
	596323	Mygtukas WC Visign10, chromas	62.00
	596347	Mygtukas WC Visign10, matinis chromas	62.00
	597054	Mygtukas WC Visign10, nerūdijančio plieno spalvos	165.00



Potinkinės sistemos

	Kodas	Pavadinimas	Kaina su PVM
	597108	Mygtukas WC Visign11, baltas	85.00
	597115	Mygtukas WC Visign11, chromas	108.00
	597139	Mygtukas WC Visign11, matinis chromas	91.00
	596743	Mygtukas WC Visign12, baltas	85.00
	597252	Mygtukas WC Visign12, chromas	108.00
	597276	Mygtukas WC Visign12, matinis chromas	91.00
	597283	Mygtukas WC Visign12, nerūdijančio plieno spalvos	260.00
	654498	Mygtukas WC Visign13, baltas	50.00
	654504	Mygtukas WC Visign13, chromas	63.00
	654528	Mygtukas WC Visign13, matinis chromas	69.00
	654689	Mygtukas WC Visign14, baltas	49.00
	654696	Mygtukas WC Visign14, chromas	63.00
	654719	Mygtukas WC Visign14, matinis chromas	69.00
	654726	Mygtukas WC Visign14, nerūdijančio plieno spalvos	170.00
	597436	Mygtukas WC Visign100, chromas	464.00
	597443	Mygtukas WC Visign100, matinis chromas	464.00
	597481	Mygtukas WC Visign100, baltas stiklas	497.00
	597498	Mygtukas WC Visign100, juodas stiklas	497.00
	597368	Mygtukas WC Visign101, chromas	530.00
	597375	Mygtukas WC Visign101, matinis chromas	530.00
	597412	Mygtukas WC Visign101, baltas stiklas	564.00
	597429	Mygtukas WC Visign101, juodas stiklas	564.00
	598457	Mygtukas WC Visign104, chromas	464.00
	598464	Mygtukas WC Visign104, matinis chromas	464.00
	758820	Mygtukas WC Visign105, chromas	453.00
	758837	Mygtukas WC Visign105, matinis chromas	453.00
	758844	Mygtukas WC Visign105, baltas stiklas	243.00
	758950	Mygtukas WC Visign105, juodas stiklas	243.00

28











Potinkinės sistemos





	Kodas	Pavadinimas	Kaina su PVM
	A101	WC rėmas AM101 gipso kartono sienai, 1120 x 510 x 125 mm	134.00

Potinkinės sistemos

28





	Kodas	Pavadinimas	Kaina su PVM
	A1101	plonas WC rėmas, gipso kartono sienai, 570 x 1175 x 80 mm	164.00
	A105	Bidė rėmas, gipso kartono sienai, 1200 x 510	110.00
	M70	Mygtukas dvigubas, baltas	21.00
	M71	Mygtukas dvigubas, chromuotas	28.00
	M270	Mygtukas dvigubas, baltas	29.00
	M271	Mygtukas dvigubas, chromas	36.00
	M279	Mygtukas dvigubas, nerūdijančio plieno, antivandalinis	103.00
	M370	Mygtukas dvigubas, baltas	34.00
	M371	Mygtukas dvigubas, chromas	39.00
	M378	Mygtukas dvigubas, juodas	45.00
	M1710	Mygtukas dvigubas, baltas	23.00
	M1713	Mygtukas dvigubas, chromas / matinis chromas	29.00
	M1718	Mygtukas dvigubas, juodas	35.00
	M1721	Mygtukas dvigubas, chromas	29.00
	M1722	Mygtukas dvigubas, matinis chromas	35.00
	M1730	Mygtukas dvigubas, baltas	23.00
	M1738	Mygtukas dvigubas, juodas	39.00
	M1741	Mygtukas dvigubas, chromas	29.00
	M1743	Mygtukas dvigubas, chromas / matinis chromas	32.00
	AIR	Mygtukas dvigubas AIR	178.00

Potinkinės sistemos

	Kodas	Pavadinimas	Kaina su PVM
	FUN	Mygtukas dvigubas FUN	130.00
	STING	Mygtukas dvigubas STING	121.00
	STRIPE	Mygtukas dvigubas STRIPE	158.00
	TURN	Mygtukas dvigubas TURN	115.00
	M907	Perėjimas 90/110	7.40





28

Potinkinės sistemos



	Kodas	Pavadinimas	Kaina su PVM
	38536001	Unitazo rėmas Rapid SL, 1130 x 500 su tvirtinimo elementais	239.00
	38772001	Unitazo rėmas Rapid SL(3 in 1)	209.00
	38827000	Unitazo rėmas Rapid SL(5 in 1)	259.00
	38553001	Bidė rėmas Rapid SL, gipso kartono sienai, 1130 x 500	266.00
	3855800M	Tvirtinimo elementai rėmui Rapid SL	20.00
	38505SH0	Mygtukas Skate Air baltos spalvos, dvigubas	36.00
	38505000	Mygtukas Skate Air chromo spalvos, dvigubas	44.00
	38505P00	Mygtukas Skate Air matinio chromo spalvos, dvigubas	76.00











Potinkinės sistemos





28

	Kodas	Pavadinimas	Kaina su PVM
	38732SH0	Mygtukas Skate Cosmopolitan baltos spalvos, dvigubas	56.00
	38732000	Mygtukas Skate Cosmopolitan chromo spalvos, dvigubas	63.00
	38732P00	Mygtukas Skate Cosmopolitan matinio chromo spalvos, dvigubas	63.00
	38732BRO	Mygtukas Skate Cosmopolitan titano spalvos, dvigubas	117.00
	38765SH0	Mygtukas Nova Cosmopolitan baltos spalvos, dvigubas	56.00
	38765000	Mygtukas Nova Cosmopolitan chromo spalvos, dvigubas	70.00
	38765P00	Mygtukas Nova Cosmopolitan matinio chromo spalvos, dvigubas	72.00
	38844SH0	Mygtukas Arena Cosmopolitan baltos spalvos, dvigubas	57.00
	38844000	Mygtukas Arena Cosmopolitan chromo spalvos, dvigubas	70.00
	38844P00	Mygtukas Arena Cosmopolitan matinio chromo spalvos, dvigubas	68.00
	38796000	Rinkinys potinkiniam WC gaiviklio talpinimui	68.00





	Kodas	Pavadinimas	Kaina su PVM
Įleidimo mechanizmai			
	A15-1-2	Šoninio pripildymo mechanizmas, 1/2"	5.60
	A15-3-8	Šoninio pripildymo mechanizmas, 3/8"	5.60
	A16-1-2	Šoninio pripildymo mechanizmas, 1/2", metaliniu sriegiu	7.80
	A17-1-2	Apatinio pripildymo mechanizmas, 1/2"	5.90
	A17-3-8	Apatinio pripildymo mechanizmas, 3/8"	5.90
	A18-1-2	Apatinio pripildymo mechanizmas, 1/2", metaliniu sriegiu	7.80
Nuleidimo mechanizmai			
	A08	Nuleidimo mechanizmas su dvigubu mygtuku	12.50
	A2000	Nuleidimo mechanizmas su stop mygtuku	11.00
Įleidimo, nuleidimo mechanizmų komplektai			
	SA2000CH11	Komplektas - nuleidimo ir šoninio pripildymo mechanizmai su stop mygtuku	16.00
	SA2000A12	Komplektas - nuleidimo ir apatinio pripildymo mechanizmai su stop mygtuku	16.00
Sifonai			
	A400	Sifonas praustuvui Design, chromuotas Dn32	39.00
	A413	Sifonas praustuvui, pritaikytas neįgaliesiems Dn40	7.30
	A392	Sifonas praustuvui "Click/clack" 5/4"	18.00
	A41C	Sifonas praustuvui Ø40/Ø32 plastikinis	4.80
	A46C	Dušo padėklo sifonas su metaliniu ventiliu, 60 mm (37l/min)	7.80











	Kodas	Pavadinimas	Kaina su PVM
Sifonai			
	A47CR	Dušo padėklo sifonas, chromas, 60 mm (45l/min)	11.00
	A49CR	Dušo padėklo sifonas su chromuotu ventiliu, 90 mm (28 l/min)	14.00
	A49LUX	Dušo padėklo "LUX" sifonas su metaliniu ventiliu, 90 mm (28l/min)	19.00
	A492CR	Akmens masės dušo padėklo sifonas, pažemintas, su chromuotu ventiliu, 90mm (37l/min)	16.00
	A51CR-80	Sifonas voniai su reguliuojama perpylimo sistema, prailgintas	21.00
	A55K	Sifonas voniai su reguliuojama perpylimo sistema, metalinis	23.00
	A564KM1	Sifonas voniai su reguliuojama perpylimo sistema, metalinis su vandens pripildymu	110.00
	A565CRM1-80	Sifonas voniai su reguliuojama perpylimo sistema, prailgintas, chromuotas, akmens masės voniai, su vandens pripildymu	94.00
	A564CRM1-80	Sifonas voniai su reguliuojama perpylimo sistema, prailgintas, chromuotas, akrilinei voniai, su vandens pripildymu	93.00
	APS1	Sifonas skalbimo mašinai, virštinkinis, chromuotas	4.20
	APS2	Sifonas skalbimo mašinai virštinkinis, baltas	2.20
	APS3	Sifonas skalbimo mašinai potinkinis, chromuotas	3.70
	APS4	Sifonas skalbimo mašinai potinkinis, baltas	2.80

	Kodas	Pavadinimas	Kaina su PVM
Jungtys			
	A52	Dušo sifono prijungimo alkūnė	1.80
	A72	Lankstus vamzdis praustuvo prijungimui 50/50	2.10
	A75	Lankstus vamzdis praustuvo prijungimui, plastikinis 5/4"/40/32	2.10
	A77	Lankstus vamzdis praustuvo prijungimui, plastikinis 6/4", 50/40	2.10
	A97	Lanksti mova WC prijungimui	6.60
	P148Z	Atšaka skalbimo mašinos pajungimui, dviguba G1"/17-23, su atbuliniu vožtuvu	8.50
	P0049-ND	Antagalis džiovyklei prie atšakos P148Z	1.70
	S556	Perėjimas sifono 6/4" x 5/4"	0.70
Pisuario nuleidėjas			
	ATS001	Pisuario nuleidėjas	30.00
Priedai			
	M91	Garso izoliacinė tarpinė pakabinamiems WC	6.00

	Kodas	Pavadinimas	Kaina su PVM
Nerūdijančio plieno trapai			
	APV110	130x130mm, be grotelių, horizontalus, komplekte su žemo aukščio sifonu	89.00
	APV120	130x130mm, be grotelių, horizontalus, komplekte su vidutinio aukščio sifonu	89.00
	APV130	130x130mm, be grotelių, horizontalus, komplekte su aukštu sifonu	89.00
Grotelės nerūdijančio plieno trapams			
	MPV011	102x102mm, nerūdijantis plienas	26.00
	MPV016	102x102mm, plytelei įklijuoti	38.00





	Kodas	Techninės charakteristikos	Kaina su PVM
Vonių sifonai			
	285357	Simplex su reguliuojama perpylimo sistema, 40/50	27.20
	595678	Simplex prailgintas su reguliuojama perpylimo sistema, 40/50	46.00
	311537	Su perpylimo sistema, 40/50	8.70
	727970	Multiplex Trio be dangtelio su pripildymo sistema per perpylimą, chromuotas	110.00

	Kodas	Techninės charakteristikos	Kaina su PVM
Sifonų dangteliai			
	725785	Multiplex Trio chromuotas, Visign MT5	108.00
Dušo padėklų sifonai			
	106263	be ventilio, 40 x 40/50	5.50
	312121	Su metaliniu ventiliu, 70 x 40/50	10.00
	312138	Su metaliniu ventiliu ir kamščiu, 70 x 40/50	10.00
Praustuvų sifonai			
	120764	Su nusėsdintuvu be ventilio ir vamzdelio, 32 x 32	4.00
	130558	Su nusėsdintuvu be ventilio ir vamzdelio, 40 x 40	4.00
	103927	Su nusėsdintuvu ir ventiliu, 32 x 32	5.00
	108694	Su nusėsdintuvu be ventilio, 32 x 32	4.50
	119270	Su nusėsdintuvu be ventilio, 40 x 40	5.10
			
	102531	Su nusėsdintuvu be vamzdelio, 32 x 32 x 60	5.50
	326319	Su nusėsdintuvu ir pajungimu skalbimo mašinai, be ventilio, 32 x 32	6.20
	102845	Su nusėsdintuvu ir ventiliu, chromuotas, 32 x 32	20.00
	100674	Su nusėsdintuvu, be ventilio, chromuotas, 32 x 32	15.70
	102555	Su nusėsdintuvu ir ventiliu, be vamzdelio, chromuotas, 32 x 32	18.20
	440190	Eleganta chromuotas, 32	113.00





	Kodas	Techninės charakteristikos	Kaina su PVM
Praustuvų sifonai			
	305611	Vamzdelinis be ventilio, chromuotas, 32 x 32	13.00
Bide sifonai			
	120337	Su nusėsdintuvu be ventilio, 32 x 32	4.30
	114619	Su nusėsdintuvu, be ventilio, chromuotas 32 x 32 x 200	21.30
	103781	Vamzdelinis be ventilio, chromuotas 32 x 32	22.30
Pisuarų sifonai			
	112271	Su nusėsdintuvu, 50 x 40	12.30
	492458	Vertikaliu išbėgimu, 50 x 50	24.50
	492465	Horizontaliu išbėgimu, 50 x 50	24.50
Plautuvių sifonai			
	109585	Dvigubai plautuvei su pajungimu sklab. mašinai, be ventili, 40 x 40 x 90-310	13.00
	124205	Dvigubai plautuvei su pajungimu sklab. mašinai, be ventili, 40 x 50 x 160-570	22.00
	102821	Vamzdelinis be ventilio, 40 x 50	5.60
	104634	Vamzdelinis be ventilio, 40 x 40	5.50
	101206	Vamzdelinis su pajungimu skalb. mašinai, be ventilio, 40 x 50	6.30

	Kodas	Techninės charakteristikos	Kaina su PVM
Plautuvių sifonai			
	101800	Vamzdelinis su pajungimu skalb. mašinai, be ventilio, 40 x 40	6.40
	101633	Su lanksčiu vamzdžiu ir pajungimu skalb. mašinai, be ventilio, 40 x 40/50	14.30
	452452	Sifonas skalbimo mašinai, 40/50	12.00
	137182	Su nusėsdintuvu ir ventiliu, 40 x 40	9.00
Išleidimo ventiliai			
	108519	1.1/2"x70, 55 mm nerūdijančio plieno plautuvei	4.50
	102678	1.1/2" x 70, 40 mm nerūdijančio plieno plautuvei	3.30
	111847	1.1/4" x 55, nerūdijančio plieno universalus	3.00
	100261	1.1/4" x 60, nerūdijančio plieno universalus	5.00
Vamzdelis			
	101480	Valcuotas, 32 x 250	7.50
Atbuliniai vožtuvai			
	136192	Kanalizacijai, 100	178.00
	150792	Kanalizacijai, 150	218.00
Alkūnės, movos			
	102579	Alkūnė sifono pajungimui plastmasinė, 32 x 220 x 680	4.10
	123901	Alkūnė sifono pajungimui plastmasinė, 40 x 220 x 680	5.00

	Kodas	Techninės charakteristikos	Kaina su PVM
Alkūnės, movos			
	102654	Alkūnė sifono pajungimui chromuota, 32 x 220 x 680	22.00
	100551	Alkūnė WC pajungimui, 100 x 90	4.00
	138882	Alkūnė WC pajungimui su atbuliniu vožtuvu, 100 x 90-230	71.50
	109462	Alkūnė WC pajungimui su 50 mm atšaka	26.60
	101718	Alkūnė WC pajungimui, 100 x 45	4.70
	101855	Alkūnė WC pajungimui, 100 x 22,5	5.00
	103668	Mova WC pajungimui, 100 x 150	4.60
	101312	Mova WC pajungimui, 100 x 250	5.00
	101831	Mova WC pajungimui, 100 x 400	7.20
	103231	Mova WC pajungimu ekscentrinė, 100	9.00
	102371	Mova dviguba chromuota, 32	7.30
	Trapai		
	557119	50, su sukinėjama alkūne, 100 x 100	29.00
	583217	50, su sukinėjama alkūne, 100 x 100, "sausas"	44.00
Apdaila			
	101671	Wc alkūnei, 110 x 165 x 50	1.80
	101343	Wc alkūnei išardoma, 110 x 165 x 90	3.50

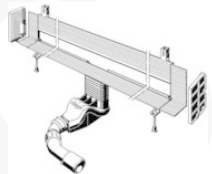

	Kodas	Techninės charakteristikos	Kaina su PVM
Apdaila			
	111380	Sifonui chromuota 32.5 x 85 x 50	15.30

Dušo latakai

	Kodas	Ilgis mm	Kaina su PVM
Dušo latakas Advantix Vario 300-1200, pralaidumas 0,4-0,8 l/s			
	686277	300-1200 mm	333.00
	686284	Grotelės latakui 300-1200 mm SR2 matinės	85.00
	686291	Grotelės latakui 300-1200 mm SR2 blizgios	85.00
	711870	Grotelės latakui 300-1200 mm SR2 juodos	253.00
	711877	Grotelės latakui 300-1200 mm SR2 baltos	253.00
Sieninis dušo latakas Advantix Vario 300-1200, pralaidumas 0,4-0,8 l/s			
	736552	300-1200 mm	472.00
	736569	Grotelės latakui 300-1200 mm SR2 matinės	103.00
	736576	Grotelės latakui 300-1200 mm SR2 blizgios	103.00
	736583	Grotelės latakui 300-1200 mm SR2 juodos	253.00
	736590	Grotelės latakui 300-1200 mm SR2 baltos	253.00
Dušo latakas Advantix			
	736965	750	178.00
	736972	800	185.00
	736989	900	191.00
	736996	1000	203.00
	737009	1200	217.00
Dušo latakų rėmelis Standard			
	745356	750	48.00
	745363	800	49.00
	745370	900	53.00
	745387	1000	56.00
	745394	1200	60.00
Advantix dušo latakų grotelės Visign ER13 įklijuoti plytelei su rėmeliu			
	737351	750	132.00
	737368	800	129.00
	737375	900	139.00
	737382	1000	150.00
	737399	1200	189.00







Dušo latakai

	Kodas	Ilgis mm	Kaina su PVM
Advantix dušo latakų kojėlės			
	737559	Advantix latakų kojėlės	13.30
	737566	Advantix pažeminto latakų kojėlės	15.00
Advantix dušo latakų sifonai			
	737573	Advantix latakų sifonai	15.00
	737580	Advantix pažeminto latakų sifonai	19.10







29











Dušo latakai

	Kodas	Techninės charakteristikos	Kaina su PVM
Dušo latakai APZ1			
	APZ1-650	Ilgis 650 mm, vandens pralaidumas 60l/min	174.00
	APZ1-750	Ilgis 750 mm, vandens pralaidumas 60l/min	186.00
	APZ1-850	Ilgis 850 mm, vandens pralaidumas 60l/min	195.00
	APZ1-950	Ilgis 950 mm, vandens pralaidumas 60l/min	297.00
	APZ1-1050	Ilgis 1050 mm, vandens pralaidumas 60l/min	219.00
Pažeminti dušo latakai APZ101			
	APZ101-650	Ilgis 650 mm, vandens pralaidumas 35l/min	174.00
	APZ101-750	Ilgis 750 mm, vandens pralaidumas 35l/min	186.00
	APZ101-850	Ilgis 850 mm, vandens pralaidumas 35l/min	195.00
	APZ101-950	Ilgis 950 mm, vandens pralaidumas 35l/min	207.00
	APZ101-1050	Ilgis 1050 mm, vandens pralaidumas 35l/min	219.00
Grotelės latakams APZ1 ir APZ101			
Line (blizgios arba matinės)			
	LINE-650L	Ilgis 650 mm	44.00
	LINE-750L	Ilgis 750 mm	47.00
	LINE-850L	Ilgis 850 mm	49.00
	LINE-950L	Ilgis 950 mm	51.00
	LINE-1050L	Ilgis 1050 mm	54.00
Pure (blizgios arba matinės)			
	PURE-650L	Ilgis 650 mm	44.00
	PURE-750L	Ilgis 750 mm	47.00
	PURE-850L	Ilgis 850 mm	49.00
	PURE-950L	Ilgis 950 mm	51.00
	PURE-1050L	Ilgis 1050 mm	54.00



Dušo latakai

	Kodas	Techninės charakteristikos	Kaina su PVM
Dušo latakai APZ6			
	APZ6-650	Ilgis 650mm, vandens pralaidumas 60l/min	205.00
	APZ6-750	Ilgis 750mm, vandens pralaidumas 60l/min	219.00
	APZ6-850	Ilgis 850mm, vandens pralaidumas 60l/min	230.00
	APZ6-950	Ilgis 950mm, vandens pralaidumas 60l/min	243.00
	APZ6-1050	Ilgis 1050mm, vandens pralaidumas 60l/min	257.00
Pažeminti dušo latakai APZ106			
	APZ106-650	Ilgis 650mm, vandens pralaidumas 35l/min	205.00
	APZ106-750	Ilgis 750mm, vandens pralaidumas 35l/min	219.00
	APZ106-850	Ilgis 850mm, vandens pralaidumas 35l/min	230.00
	APZ106-950	Ilgis 950mm, vandens pralaidumas 35l/min	243.00
	APZ106-1050	Ilgis 1050mm, vandens pralaidumas 35l/min	257.00
Sieniniai dušo latakai APZ16			
	APZ16-650	Ilgis 650mm, vandens pralaidumas 60l/min	199.00
	APZ16-750	Ilgis 750mm, vandens pralaidumas 60l/min	213.00
	APZ16-850	Ilgis 850mm, vandens pralaidumas 60l/min	223.00
	APZ16-950	Ilgis 950mm, vandens pralaidumas 60l/min	236.00
	APZ16-1050	Ilgis 1050mm, vandens pralaidumas 60l/min	250.00
Grotelės Floor latakų APZ6 ir APZ106 plytelei įklijuoti			
	Floor-650	Ilgis 650mm	68.00
	Floor-750	Ilgis 750mm	72.00
	Floor-850	Ilgis 850mm	75.00
	Floor-950	Ilgis 950mm	79.00
	Floor-1050	Ilgis 1050mm	83.00
Moduliniai dušo latakai APZ13 , be sifono			
	APZ13-750	Ilgis 750mm	139.00
	APZ13-850	Ilgis 850mm	146.00
	APZ13-950	Ilgis 950mm	155.00
	APZ-S6	Žemas sifonas komplekte su reguliuojamomis kojelėmis, pralaidumas 40l/min	22.00
	APZ-S9	Vidutinis sifonas komplekte su reguliuojamomis kojelėmis, pralaidumas 50l/min	22.00



Dušo latakai

	Kodas	Techninės charakteristikos	Kaina su PVM
Moduliniai dušo latakai APZ13 , be sifono			
	APZ-S12	Aukštas sifonas komplekte su reguliuojamomis kojėlėmis, pralaidumas 58l/min	22.00
Grotelės dušo latakams APZ13			
Code (blizgios arba matinės)			
	CODE-750L	Ilgis 750mm	40.00
	CODE-850L	Ilgis 850mm	42.00
	CODE-950L	Ilgis 950mm	44.00
Route (blizgios arba matinės)			
	ROUTE-750L	Ilgis 750mm	40.00
	ROUTE-850L	Ilgis 850mm	42.00
	ROUTE-950L	Ilgis 950mm	44.00
Smile (blizgios arba matinės)			
	SMILE-750L	Ilgis 750mm	40.00
	SMILE-850L	Ilgis 850mm	42.00
	SMILE-950L	Ilgis 950mm	44.00
Zip (blizgios arba matinės)			
	ZIP-750L	Ilgis 750mm	40.00
	ZIP-850L	Ilgis 850mm	42.00
	ZIP-950L	Ilgis 950mm	44.00
Space (blizgios arba matinės)			
	SPACE-750L	Ilgis 750mm	47.00
	SPACE-850L	Ilgis 850mm	50.00
	SPACE-950L	Ilgis 950mm	52.00
Stream (matinės)			
	STREAM-750M	Ilgis 750mm	100.00
	STREAM-850M	Ilgis 850mm	110.00
	STREAM-950M	Ilgis 950mm	122.00
Insert (plytelei įklijuoti)			
	INSERT-750	Ilgis 750mm	63.00
	INSERT-850	Ilgis 850mm	66.00
	INSERT-950	Ilgis 950mm	69.00

Dušo latakai

	Kodas	Techninės charakteristikos	Kaina su PVM
Dušo latakai APZ9			
	Plastikinis su nerūdijančio plieno grotelėm		
	APZ9-750	Ilgis 750 mm, pralaidumas 30l/min	110.00
	APZ9-850	Ilgis 850 mm, pralaidumas 30l/min	116.00
	APZ9-950	Ilgis 950 mm, pralaidumas 30l/min	121.00
Dušo latakai APZ12			
	Plastikinis latakas su grotelėmis plytelei įklijuoti		
	APZ12-750	ilgis 750mm, pralaidumas (63l/min)	108.00
	APZ12-850	ilgis 850mm, pralaidumas (63l/min)	117.00
	APZ12-950	ilgis 950mm, pralaidumas (63l/min)	126.00
	APZ12-1050	ilgis 1050mm, pralaidumas (63l/min)	135.00
Grotelės TILE latakų APZ12 plytelei įklijuoti			
	TILE-750	ilgis 750mm	58.00
	TILE-850	ilgis 850mm	62.00
	TILE-950	ilgis 950mm	66.00
	TILE-1050	ilgis 1050mm	70.00



Dušo latakai

	Kodas	Techninės charakteristikos	Kaina su PVM
Latakų korpusas su WAVE grotelėmis ir horizontaliu flanšu			
	ACO404486	Ilgis - 785 mm, aukštis - 92 mm, medžiaga - nerūdijantis plienas, pajungimas - d50	248.05
	ACO404487	Ilgis - 885 mm, aukštis - 92 mm, medžiaga - nerūdijantis plienas, pajungimas - d50	255.31
	ACO404488	Ilgis - 985 mm, aukštis - 92 mm, medžiaga - nerūdijantis plienas, pajungimas - d50	262.57
Latakų korpusas su ruošiniu įklijuoti plytelėms ir horizontaliu flanšu			
	ACO408653	Ilgis - 785 mm, aukštis - 92 mm, medžiaga - nerūdijantis plienas, pajungimas - d50	248.05
	ACO408654	Ilgis - 885 mm, aukštis - 92 mm, medžiaga - nerūdijantis plienas, pajungimas - d50	255.31
	ACO408655	Ilgis - 985 mm, aukštis - 92 mm, medžiaga - nerūdijantis plienas, pajungimas - d50	262.57

Pastaba: pilnas produkcijos asortimentas UAB "Celsis" salonuose





Dušo latakai

	Kodas	Techninės charakteristikos	Kaina su PVM
Dušo latakas su sausu sifonu "PRIMUS"			
	HL531-0	Latakų korpusas su termoizoliacine plokšte 1200x200x79 mm, nerūdijančio plieno korpusu 498x68x13 mm. Montuojamas prie sienos	318.68
	HL0531S	Standartinės plyšinės grotelės 480x50 mm	31.35
	HL0531I	Grotelės su ruošiniu įklijuoti plytelei	78.90

29



Buitiniai trapai EG150 nerūdijančio plieno

	Kodas	Techninės charakteristikos	Kaina su PVM
	ACO405151	Dušinis trapas EG150, matmenys - 150 x 150 mm, pajungimas - 50 mm, horizontalus ištekėjimas, reguliuojamas aukštis	130.68
	ACO405149	Dušinis trapas EG150, matmenys - 150 x 150 mm, pajungimas - 50 mm, vertikalus ištekėjimas, reguliuojamas aukštis	110.39
	ACO400791	Dušinis trapas EG150, matmenys - 150 x 150 mm, pajungimas - 32 mm	72.54

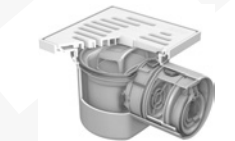

Atbuliniai vožtuvai

	Kodas	Techninės charakteristikos	Kaina su PVM
Trapas Junior su atbuliniu vožtuvu			
	ACO2130-0077	Rūšio trapas; Dn110; 197 x 197 mm; 1,6L/sek	99.22

Atbuliniai vožtuvai

	Kodas	Techninės charakteristikos	Kaina su PVM
Atbuliniai vožtuvai montuojami ant vamzdžio			
	ACO2105-2000	Triplex Å 50 mm su vienu greitai užrakinamu dangtelio užraktu	154.88
	ACO2107-2000	Triplex Å 70 mm su dviem greitai užrakinamais dangtelio užraktais	205.70
	ACO2110-2000	Triplex Å 100 mm su dviem greitai užrakinamais dangtelio užraktais	202.07
	ACO2150-2000	Triplex Å 150 mm su trim greitai užrakinamais dangtelio užraktais	222.64
Automatiniai atbuliniai vožtuvai montuojami ant vamzdžio			
	ACO620368	1~230 V; ACO Quatrix-K dvigubas; Dn110	1333.42
	ACO620369	1~230 V; ACO Quatrix-K dvigubas; Dn160	1374.56
Automatiniai atbuliniai vožtuvai montuojami grindyse			
	ACO620370	1~230 V; ACO Quatrix-K dvigubas; Dn110	1609.30
	ACO620371	1~230 V; ACO Quatrix-K dvigubas; Dn160	1664.96

29

Trapai, alsuokliai, atbuliniai vožtuvai

	Kodas	Techninės charakteristikos	Kaina su PVM
	HL510NPR	Trapas su rėmeliu 123 x 123 mm, nerūdijančio plieno grotelėmis 115 x 115, sifonu Primus, horizontaliu išbėgimu Dn40/50. Maks. apkrova - 150 kg.	49.38
	HL510NPR3020	Trapas su nerūdijančio plieno rėmeliu, hidrouždoriu, uždedamu elementu plytelei įklijuoti 132 x 132/112 x 112, horizontaliu išbėgimu Dn40/50	125.96
	HL310NPR	Trapas su rėmeliu 123 x 123 mm, nerūdijančio plieno grotelėmis 115 x 115 mm, sifonu Primus, vertikaliu išbėgimu Dn50/110. Maks. apkrova - 150 kg.	59.98
	HL310NPR3020	Trapas su nerūdijančio plieno rėmeliu, hidrouždoriu, uždedamu elementu plytelei įklijuoti 132 x 132/112 x 112, vertikaliu išbėgimu Dn50/75/110	135.85
	HL90PR	Trapas su sifonu Primus, horizontaliu išbėgimu, žemo montavimo Dn40/50	44.69
	HL5100PR	Horizontalus trapas Dn50, su sifonu PRIMUS, pralaidumas - 48l/min	92.65



Trapai, alsuokliai, atbuliniai vožtuvai

	Kodas	Techninės charakteristikos	Kaina su PVM
	HL3100PR	Vertikalus trapas Dn50/110, su sifonu PRIMUS, pralaidumas - 48l/min	92.76
	HL80	Balkonų ir terasų trapas su mechaniniu kvapo uždoriu, nerūdijančio plieno grotelėmis 123 x 123 mm, Dn50. Maks. apkrova - 150 kg.	62.29
	HL82	Elektros apšildymo komplektas HL80 ir HL90 serijų trapams, įtampa 230V, galingumas 18W	189.28
	HL37NPR	Uždedamas elementas Dn110 su grotelėmis ir sifonu Primus	44.55
	HL340N	Uždedamas elementas paaukštinimui Dn110, tinka serijoms HL80, HL90, HL300, HL304, HL310N, HL510N. h=100	7.82
	HL660E	Lietaus surinkimo trapas Dn110/125	22.98
	HL136N	Sifonas kondensato surinkimui su atbuliniu vožtuvu Dn40	35.71
	HL137-32	Sifonas 1.1/4" x Dn32, taupantis vietą, tinkamas praustuvams skirtiems neigaliesiems	23.26
	HL138	Įmontuojamas kondicionierių drenažo surinkimo sifonas, vertikalus, su hidrouždoriu ir mechaniniu kvapo uždoriu, su nuimamu korpusu ir dekoratyviniu dangteliu iš ABS. Pajungimas nuo 20 iki Dn32	34.67
	HL4000-0	Potinkinio sifono montažinis komplektas skirtas įmontuoti HL4000-1, HL4000-2, HL4000-3	14.00
	HL4000-1	Potinkinis sifonas indaplovėms arba skalbimo mašinoms su išimama kasete. Galimybė pajungti nuotekas iš vieno įrenginio (pvz indaplovė arba skalbimo mašina). Montuojamas į HL4000-0	21.47









Trapai, alsuokliai, atbuliniai vožtuvai

	Kodas	Techninės charakteristikos	Kaina su PVM
	HL4000-2	Potinkinis sifonas indaplovėms arba skalbimo mašinoms su išimama kasete. Galimybė pajungti nuotekas iš dviejų įrenginių (pvz indaplovė ir skalbimo mašina). Montuojamas į HL4000-0	33.55
	HL4000-3	Potinkinis sifonas praustuvui su išimama kasete. Taupantis vietą. Montuojamas į HL4000-0	20.65
	HL606-1	Vertikalus lauko trapas iš PP 260 x 260 mm su ketaus grotelėmis, mechaniniu kvapo uždoriu ir krepšeliu šiukšlėms, Dn110/160. Maks. Apkrova - 1,5 t.	135.51
	HL606-1-1	Vertikalus lauko trapas iš PP 260 x 260 mm su ketaus grotelėmis ir ketaus rėmu, mechaniniu kvapo uždoriu ir krepšeliu šiukšlėms, Dn110/160. Maks. Apkrova - 12,5 t.	201.72
	HL605	Horizontalus lauko trapas iš PP 260 x 260 mm su ketaus grotelėmis, mechaniniu kvapo uždoriu ir krepšeliu šiukšlėms, Dn110/160. Maks. Apkrova - 1,5 t.	135.51
	HL605-1	Horizontalus lauko trapas iš PP 260 x 260 mm su ketaus grotelėmis ir ketaus rėmu, mechaniniu kvapo uždoriu ir krepšeliu šiukšlėms, Dn110/160. Maks. Apkrova - 12,5 t.	201.72
	HL190	Drenažinis žiedas, tinkantis trapams HL605 ir HL606, D195 mm	25.24
	HL71	Trapas su grotelėmis, šiukšlių surinkimo krepšeliu, Dn110, horizontalus. apkrova maks.-300 kg	67.17
	HL4	Atbulinis vožtuvas vidaus kanalizacijai Dn50	54.15
	HL710	Magistralinis atbulinis vožtuvas Dn110	200.87
	HL710-1	Magistralinis atbulinis vožtuvas Dn110 su nerūdijančio plieno užsklanda	313.62



Trapai, alsuokliai, atbuliniai vožtuvai

29

	Kodas	Techninės charakteristikos	Kaina su PVM
	HL900NECO	Alsuoklis kanalizacijai su nuimamu tinkleliu Dn100	36.06
	HL904	Alsuoklis kanalizacijai Dn32/40/50	20.46
	HL905	Alsuoklis kanalizacijai montuojamas sienoje Dn50/75	75.09
	HL83-0	Nerūdijančio plieno žiedas su gumine tarpine ir varžtų komplektu	28.94
	HL83-M	Nerūdijančio plieno žiedas su gumine tarpine ir varžtų komplektu, su Montapast B tipo hidroizoliacine medžiaga 400x400 mm tepamai mastikai	43.12
	HL2000	Sifonas trapui "Primus"	17.62
	HL98	Liukas-pravala, vamzdžiams iš PP/PVC, su kamščiu iš PP ir dangteliu iš nerūdijančio plieno 150 x 150 mm, apkrova max 300 kg	168.00
	HL9-5	Perėjimas PP/PVC į ketų arba švina, Dn50	16.04
	HL9-1	Perėjimas PP/PVC į ketų arba švina, Dn110	25.47



Įlajos

	Kodas	Techninės charakteristikos	Kaina su PVM
	HL62-1	Įlaja su lapų gaudykle, šilumine izoliacija, užspaudžiamuoju nerūdijančio plieno žiedu ir vertikaliu nubėgimu DN110	109.51







Įlajos

	Kodas	Techninės charakteristikos	Kaina su PVM
	HL62-1-1	Įlaja su lapų gaudykle, šilumine izoliacija, užspaudžiamuoju nerūdijančio plieno žiedu ir vertikaliu nubėgimu, elektriniu apšildymu, DN110	274.71
	HL62H-1	Įlaja su lapų gaudykle, šilumine izoliacija, užspaudžiamuoju nerūdijančio plieno žiedu ir vertikaliu nubėgimu, privirintu bituminiu hidroizoliacijos sluoksniu, DN110	113.16
	HL62-1H-1	Įlaja su lapų gaudykle, šilumine izoliacija, užspaudžiamuoju nerūdijančio plieno žiedu ir vertikaliu nubėgimu, privirintu bituminiu hidroizoliacijos sluoksniu, elektriniu apšildymu, DN110	281.99
	HL62B-1	Įlaja su uždedamu elementu iš PP ir nerūdijančio plieno grotelėmis, šilumine izoliacija, užspaudžiamuoju nerūdijančio plieno žiedu ir vertikaliu nubėgimu DN110	138.70
	HL62BH-1	Įlaja su uždedamu elementu iš PP ir nerūdijančio plieno grotelėmis, šilumine izoliacija, užspaudžiamuoju nerūdijančio plieno žiedu ir vertikaliu nubėgimu, privirintu bituminiu hidroizoliacijos sluoksniu, DN110	143.29
	HL62-1B-1	Įlaja su uždedamu elementu iš PP ir nerūdijančio plieno grotelėmis, šilumine izoliacija, užspaudžiamuoju nerūdijančio plieno žiedu ir vertikaliu nubėgimu, elektriniu apšildymu, DN110	308.21
	HL62-1BH-1	Įlaja su uždedamu elementu iš PP ir nerūdijančio plieno grotelėmis, šilumine izoliacija, užspaudžiamuoju nerūdijančio plieno žiedu ir vertikaliu nubėgimu, elektriniu apšildymu, privirintu bituminiu hidroizoliacijos sluoksniu, DN110	302.85
	HL64	Įlaja su lapų gaudykle, šilumine izoliacija, užspaudžiamuoju nerūdijančio plieno žiedu ir horizontaliu nubėgimu DN110	141.70
	HL64H	Įlaja su lapų gaudykle, šilumine izoliacija, užspaudžiamuoju nerūdijančio plieno žiedu ir horizontaliu nubėgimu, privirintu bituminiu hidroizoliacijos sluoksniu, DN110	148.38
	HL64-1	Įlaja su lapų gaudykle, šilumine izoliacija, užspaudžiamuoju nerūdijančio plieno žiedu ir horizontaliu nubėgimu, elektriniu apšildymu, DN110	289.66
	HL64-1H	Įlaja su lapų gaudykle, šilumine izoliacija, užspaudžiamuoju nerūdijančio plieno žiedu ir horizontaliu nubėgimu, elektriniu apšildymu, privirintu bituminiu hidroizoliacijos sluoksniu, DN110	296.15





Įlajos

29





	Kodas	Techninės charakteristikos	Kaina su PVM
	HL69-1	Remontinė įlaja su lapų gaudykle, užspaudžiamuoju nerūdijančio plieno žiedu, lanksčiais, sandarinimo su metaliniais, ketaus ar plastiko vamzdžiais, žiedais ir vertikaliu nubėgimu DN110	137.44
	HL65	Uždėdamas elementas įlajoms HL62(.1)(H) ir HL64(.1)(H), naudojamas stogams su dviem ir daugiau hidroizoliacinių sluoksnių	92.73
	HL65H	Uždėdamas elementas įlajoms HL62(.1)(H) ir HL64(.1)(H), naudojamas stogams su dviem ir daugiau hidroizoliacinių sluoksnių, su pritvirtintu bituminiu hidroizoliacijos sluoksniu	102.85
	HL160	Drenažinis žiedas, tinkantis HL62(.1)(B)(H), HL64(.1)(B)(H) ir 310(.1)(H)	25.24
	HL161	Dvigubas drenažinis žiedas prailginimo elementui HL65	42.10
	HL350	Uždėdamas elementas paaukštinimui, tinkantis HL62(.1)(H), HL64(.1)(H), HL72(.1)(H)(K), HL317(H)(K)(N), D145 mm, h=155 mm	19.46



Trapai, alsuokliai, atbuliniai vožtuvai

	Kodas	Techninės charakteristikos	Kaina su PVM
Trapai su nerūdijančio plieno grotelėmis ir plastikiniu rėmeliu			
	2600	Dn50, tiesus	10.14
	2602	Dn100, tiesus	16.07
	2601	Dn50, kampu	10.14
	2603	Dn100, kampu	16.07
Trapai ARCO su nerūdijančio plieno grotelėmis ir nerūdijančio plieno rėmeliu			
	2605-46	Dn50, tiesus	13.03
	2605-47	Dn50, kampu	13.03

Trapai, alsuokliai, atbuliniai vožtuvai





	Kodas	Techninės charakteristikos	Kaina su PVM
Trapas su nerūdijančio plieno grotelėmis, plastikiniu rėmeliu ir flanšu			
	2620-47	Dn50, kampu	11.58
Alsuokliai			
	2705	Dn50	4.75
	2725	Dn100	10.57
Kanalizacijos stogeliai			
	2910	Dn50	4.05
	2900	Dn100	6.02
Atbuliniai vožtuvai kanalizacijai			
	5000S50	atbulinis vožtuvas kanalizacijai Dn50	23.26
	5000S110	atbulinis vožtuvas kanalizacijai Dn100	71.88
	5000S160	atbulinis vožtuvas kanalizacijai Dn160	86.60
Lietaus surinkimo trapai			
	9300-10	Dn100-125, juodas	14.48
	9300-03	Dn100-125, pilkas	14.48
	9300-07	Dn100-125, rudas	14.48

Trapai

	Kodas	Techninės charakteristikos	Kaina su PVM
Plastikiniai trapai su nerūdijančio plieno grotelėmis			
	TQ5602	su rėmeliu 100x100 mm, horizontaliu išbėgimu Dn50. Maks. apkrova 300 kg, sausas. Pralaidumas 0,7 l/s	14.95
	TQ5702	su rėmeliu 100x100 mm, vertikaliu išbėgimu Dn50. Maks. apkrova 300 kg, sausas. Pralaidumas 0,7 l/s	14.95
	TQ1612	su rėmeliu 150x150 mm, horizontaliu išbėgimu Dn110. Maks. apkrova 300 kg, sausas. Pralaidumas 1,3 l/s	21.50









Trapai

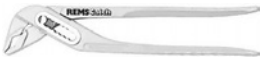

	Kodas	Techninės charakteristikos	Kaina su PVM
Plastikiniai trapai su nerūdijančio plieno grotelėmis			
	TQ1712	su rėmeliu 150x150 mm, vertikaliu išbėgimu Dn110. Maks. apkrova 300 kg, sausas. Pralaidumas 1,3 l/s	21.50
Plastikiniai trapai su plastikinėmis grotelėmis			
	TQ5604	su rėmeliu 100x100 mm, horizontaliu išbėgimu Dn50. Maks. apkrova 150 kg, sausas. Pralaidumas 0,7 l/s	7.50
	TQ5704	su rėmeliu 100x100 mm, vertikaliu išbėgimu Dn50. Maks. apkrova 150 kg, sausas. Pralaidumas 0,7 l/s	7.50
	TA5604	su rėmeliu 100x100 mm, horizontaliu išbėgimu Dn50. Maks. apkrova 150 kg. Pralaidumas 0,7 l/s	2.99
	TA5704	su rėmeliu 100x100 mm, vertikaliu išbėgimu Dn50. Maks. apkrova 150 kg. Pralaidumas 0,7 l/s	2.99

	Kodas	Techninės charakteristikos	Kaina su PVM
Eva rankiniai sriegtuvų komplektai, skirti sriegti vamzdžių sriegius 1/8 - 2", 16 - 50 mm, varžtų sriegius 1/4 - 1", 6 - 30 mm. Terkšlės svirtis, greitai keičiamos sriegimo galvutės. Tvirtoje plieninės skardos įrankių dėžėje.			
	520014	R 1/2-3/4-1"	315.40
	520015	R 1/2-3/4-1-1.1/4"	375.06
	520017	R 1/2-3/4-1-1.1/4-1.1/2-2"	623.15
	522000	Terkšlės svirtis 1/8-2"	142.78
Elektriniai sriegtuvai vamzdžių sriegiams sriegti, su sriegimo galvučių komplektais. Pavara, atraminiai laikikliai, greitai pakeičiamos sriegimo galvutės. Tvirtoje plieninės skardos dėžėje.			
	530013	Sriegtuvas REMS Amigo E. 1/2-3/4-1", 16-32 mm. 950 W. 3,4 kg.	700.88
	530020	Sriegtuvas REMS Amigo. 1/2-1.1/4", 16-40 mm. 1200 W. 3,5 kg.	872.63
	540020	Sriegtuvas REMS Amigo 2. 1/2-2", 16-50 mm. 1700 W. 6,5 kg.	1415.70
	540024	Sriegtuvas REMS Amigo 2 Compact. 1/2-2", 16-50 mm. 1200 W. 4,9 kg.	1373.67
Aukštos kokybės medžiaga, skirta sriegių pjovimo darbams.			
	140105	Aerozolis REMS SPEZIAL, 600 ml	19.85
	140106	Purkštuvai REMS SPEZIAL, 500 ml	19.85
	140115	Aerozolis REMS SANITOL, 600 ml. Naudojama dirbant su geriamojo vandens vamzdžiais.	21.66
	140100	Tepalas sriegimui REMS SPEZIAL, talpa 5 l	59.16
	140101	Tepalas sriegimui REMS SPEZIAL, talpa 10 l	110.35
Vamzdžiapjovės RAS, skirtos vario, nerūdijančio plieno, plonasienių plieno, aliuminio, žalvario vamzdžių nupjovimui, kurių Ø 3 - 120 mm, 1/8 - 4"			
	113300	Vario, nerūdijančio plieno, aliuminio, žalvario 3-28 mm vamzdžiams	25.20
	113330	Vario, nerūdijančio plieno, aliuminio, žalvario 3-42 mm vamzdžiams	65.22
	113340	Variniams vamzdžiams 3-35 mm	42.86
	113210	Pjovimo diskelis Cu-INOX 3-120 mm	9.80
	113000	Plieniniams vamzdžiams 10-60 mm	173.40
Žirklys ROS P, plastikiniams ir jungiamiesiems vamzdžiams			
	291220	P 35 A, su automatine grįžtamąja eiga, vamzdžiams iki 35 mm	60.53
	291000	P 42 P, vamzdžiams iki 42 mm	71.39
	291250	P 42, vamzdžiams iki 42 mm	84.86
	291270	P 63 P, vamzdžiams iki 63 mm	145.32
	291310	P 40 Set, akumulatorinės, 70W. Akumulatorius 9,6V, 1Ah. Vamzdžiams iki 40 mm	156.09
Raktų komplektai			
	116X01	S 1" + S 1.1/2" + W 240	126.56
	116X02	S 1" + S 1.1/2" + S 2"	186.22
Vamzdiniai raktai profesionalams Catch S. Chromo - vanadžio plienas, šlapiuotas kalimo būdu. S - žiotys, švediškas modelis, patikimam suspaudimui 3 taškuose. Dantytas kraštas grūdintas, labai atsparus susidėvimui.			
	116005	S 1", apimtis 47 mm	43.44
	116010	S 1.1/2", apimtis 60 mm	51.26
	116015	S 2", apimtis 78 mm	81.31
	116020	S 3", apimtis 112 mm	163.06





Platesnio REMS įrankių bei jiems reikalingų priedų asortimento teiraukitės UAB "Celsis" filialuose.

	Kodas	Techninės charakteristikos	Kaina su PVM
Santechniniai raktai Catch W, DIN ISO 8976. Chromo - vanadžio plienas; visas iš plieno - šampuotas kalimo būdu, dantytas kraštas grūdintas, labai atsparus susidėvimui; perstumiamas šarnyras.			
	116050	W 175, vamzdžiams iki Dn25	21.05
	116055	W 240, vamzdžiams iki Dn32	24.00
	116060	W 300, vamzdžiams iki Dn40	37.07
Rankiniai užvartų pašalinimo įrankiai			
	113900	REMS REG 3-35. Vidiniam/išoriniams vamzdžių užvartų pašalinimui. 3-35 mm, 1/8-13/8" vamzdžiams. 3 peiliai.	15.61
	113910	REMS REG Universal. Vario, žalvario, aliuminio, plieno ir plastiko užvartų šalinimui.	20.27
	113825	REMS REG 8-35. Vidiniam/išoriniam vamzdžių užvartų pašalinimui. 8-35 mm, 3/8-13/8" vamzdžiams.	56.03
Siurbimo ir slėginio valymo prietaisai Pull-Push			
	170300	Su trumpa ir ilga mova	119.79
Vamzdžių valymo prietaisai Mini - Cobra			
	170010	Spiralė Dn8 mm; 7,5m ilgio. Kartoninėje dėžėje.	168.19
Slėgio patikrinimo siurbiai Push, skirti vamzdinių sistemų ir rezervuarų slėgio bei sandarumo tikrinimui iki 60 bar / 870 psi. Komplekte yra manometras, p 60 bar / 870 psi, 1,5 m ilgio įsiurbimo žarna su 1/2" jungtimi.			
	115000	Rankinis siurblys Rems Push, plieninė 12 l rezervuaro talpa.	228.69
	115500	Elektrinis siurblys REMS E-Push2. 1300 W, savisiurbis, siurbimo našumas 6,5 l/min. Atbulinis vožtuvas.	725.50
Elektrinis pildymo ir plovimo įrenginys Solar-Push skirtas uždarams sistemoms			
	115312	Darbinis našumas 50 l/min, bako talpa 30 l, darbinis slėgis iki 5 bar, kondensatorinis variklis 860 W	700.88
Užspaudimo įrankiai presuojamų fittingų sistemoms			
	574000	Eco-Press (rankinis). Skirtas 10-26 mm sujungimams. Su trumpa rankena sveria tik 1,6 kg. Izoliuotoje pakuotėje.	192.40
	572111	Elektromechaninis presas Power Press SE. 10-108 mm jungtims. 450 W. Plieninėje dėžėje.	872.63
	577011	Elektrohidraulinis presas su išjungimo signalu. 450W. Plieninėje dėžėje.	1124.88







Platesnio REMS įrankių bei jiems reikalingų priedų asortimento teiraukitės UAB "Celsis" filialuose.

	Kodas	Techninės charakteristikos	Kaina su PVM
Užspaudimo replės presuojamų fittingų sistemoms			
	570460	TH 16	168.27
	570465	TH 18	168.13
	570470	TH 20	168.13
	570475	TH 26	168.27
	570480	TH 32	168.27
	570115	V 15	140.47
	570125	V 18	140.47
	570135	V 22	140.47
	570145	V 28	140.47
	570155	V 35	142.72
Rankinis vamzdžių lenkimo įrankis			
	153022	REMS Swing Set 14-16-18-20-25/26. Minkšties variniams, plieniniams, daugiasluoksniams vamzdžiams. 1,3 kg.	313.40

Platesnio REMS įrankių bei jiems reikalingų priedų asortimento teiraukitės UAB "Celsis" filialuose.

	Kodas	Techninės charakteristikos	Kaina su PVM
Rankiniai sriegtuvai "SUPER CUT Sets"			
	070781X	Komplektas Dn15-Dn32	314.53
	070892X	Komplektas Dn15-Dn50	399.00
Sriegimo alyva RONOL, mineralinės alyvos pagrindu			
	65010	Kanistras 5L	54.45
Rankinis hidraulinio testavimo siurblys RP 30			
	61130	Testavimo slėgis 0-30 bar, rezervuaro talpa 4,5 L, korpusas iš plastiko	156.03
Žirklys ROCUT			
	52000	Vamzdžiams iki 42 mm	71.25
	52010	Vamzdžiams iki 50 mm	88.27
	52030	Vamzdžiams iki 63 mm	157.26
	52015	Vamzdžiams iki 75 mm	229.34

Platesnio ROTHENBERGER įrankių bei jiems reikalingų priedų asortimento teiraukitės UAB "Celsis" filialuose.

	Kodas	Techninės charakteristikos	Kaina su PVM
Greito reguliavimo žnyplės ROGRIP			
	1000000213	ROGRIP F 7", Dn32	35.04
	1000000214	ROGRIP F 10", Dn50	36.26
	1000000215	ROGRIP M 7", Dn32	25.49
	1000000216	ROGRIP M 10", Dn50	28.98
Sifoninės žnyplės SANIGRIP PL			
	70416	4 reguliavimo pozicijos, su plastmasiniais antgaliais saugiam veržlės paėmimui	50.68
Armatūros žnyplės 90°			
	70545	Dn25, su plastmasiniais antgaliais saugiam veržlės paėmimui	55.61
UNI pakopiniai raktai			
	73298	Dn3/8" - 1"	38.66
	73297	Dn3/8" - 1", su terkšle	49.55
Kalkių šalinimo siurblys ROCAL 20			
	61100	230 V, variklio galia 150 W, našumas - 40l/min, tiekimo aukštis 10m	724.63
	1500000115	Skystis kalkių šalinimui ROCAL Acid Multi, 5 kg	43.44
	1500000116	Skystis kalkių šalinimui ROCAL Acid Multi, 10 kg	74.96
Užspaudimo įrankiai presuojamų fittingų sistemoms			
	15800	Elektrohidraulinis presas darbui su akumulatoriumi arba iš tinklo. IKI Ø110	1149.50

Platesnio ROTHENBERGER įrankių bei jiems reikalingų priedų asortimento teiraukitės UAB "Celsis" filialuose.

Įrankiai plastikinio virinamo vamzdyno PPR sistemai



	Kodas	Techninės charakteristikos	Kaina su PVM
Suvirinimo aparatai			
	01118	P-4a 650W Dytron, tiesus, elektroninis reguliavimas, lagaminas - komplekte	217.22

Įrankiai plastikinio virinamo vamzdžio PPR sistemai

	Kodas	Techninės charakteristikos	Kaina su PVM
Suvirinimo aparatai			
	01115	P-1b 500W Dytron, kampinis, termostatinis reguliavimas	162.19
	452A1200FV	Polys P-4a, 1200W	397.65
Suvirinimo aparatų komplektas			
	39772	Komplektacija: Suvirinimo aparatas P-4a 650W Dytron (tiesus) Antgaliai: Dn20, Dn25, Dn32, Dn40 Žirklys Dn16-Dn40	325.82
Suvirinimo antgaliai			
	405017FV	16, aparatams P-1a ir P-1b	14.47
	405021FV	20, aparatams P-1a ir P-1b	14.80
	405026FV	25, aparatams P-1a ir P-1b	15.90
	405033FV	32, aparatams P-1a ir P-1b	19.42
	405041FV	40, aparatams P-1a ir P-1b	21.87
	405051FV	50, aparatams P-1a ir P-1b	31.52
	405064FV	63, aparatams P-1a ir P-1b	38.18
	402016FV	16, poriniai, plokštiems aparatams Polys P-4a	14.47
	402020FV	20, poriniai, plokštiems aparatams Polys P-4a	14.80
	402025FV	25, poriniai, plokštiems aparatams Polys P-4a	15.81
	402032FV	32, poriniai, plokštiems aparatams Polys P-4a	19.52
	402040FV	40, poriniai, plokštiems aparatams Polys P-4a	21.87
	402050FV	50, poriniai, plokštiems aparatams Polys P-4a	28.64
	402063FV	63, poriniai, plokštiems aparatams Polys P-4a	38.36
	402075FV	75, poriniai, plokštiems aparatams Polys P-4a	42.40
	402090FV	90, poriniai, plokštiems aparatams Polys P-4a	48.79
402110FV	110, poriniai, plokštiems aparatams Polys P-4a	110.10	
Žirklys			
	02427	Žirklys iki Dn40	44.50
	407041FV	Žirklys iki Dn40	62.05
Drožtukas vamzdžiui STABI			
	411016FV	16-20	32.43
	411025FV	20-25	37.11
	411032FV	25-32	41.91
	411040FV	32-40	45.94
	411050FV	50	62.24
	411063FV	63	66.97

Kodas	Psi	Kodas	Psi	Kodas	Psi	Kodas	Psi
000522	275	00V40U02Z1	363	014G0100	189	03304-AZ-16	176
000526	275	00V40U02ZG	363	014G0103	189	03304-AZ-25	176
000532	275	00V7010211	363	014G0158	189	03304-AZ-4	176
000540	275	00V70102Z1	363	014G0272	189	03304-AZ-6	176
000550	275	00V70102ZG	363	014G0288	189	0331-02000	168
000563	275	00V70U0211	363	014G0289	189	0331-03000	168
0010015368	89	00V70U02Z1	363	014G1001	172	03312-AZ-10	176
0010017236	89	00V70U02ZG	363	01800180	330	03312-AZ-16	176
0010017237	89	00VA010211	363	01800180	330	03312-AZ-25	176
0010017349	90	00VA0102Z1	363	01800180	330	03312-AZ-6	176
0010017350	90	00VA0102ZG	363	01800180	331	0332-02000	168
0010019642	89	00VA0U0211	363	01800180	331	0332-03000	168
0010019643	89	00VA0U02Z1	364	01800180	332	0332004	177
0010019644	89	00VA0U02ZG	364	01800180	332	0332006	177
001575	234	00VD010211	364	02000P	213	033201512000	67
001599	234	00VD0102Z1	364	02002P	213	033221521000	68
0020049382	90	00VD0102ZG	364	02010P	213	033221551000	68
0020049383	90	00VG010211	364	0215115	178	0333004	177
0020049384	90	00VG0102Z1	364	0215118	178	0333006	177
0020049385	90	00VG0102ZG	364	0215125	178	0335015	179
0020109167	90	00VJ010211	364	0215130	178	0335115	179
0020109168	90	00VJ0102Z1	364	0216104	178	03358-AZ-10	176
0020109169	90	00VJ0102ZG	364	0216106	178	03358-AZ-4	176
0020109170	90	01001FER	319	0216108	178	03358-AZ-6	176
0020109171	90	01002FER	319	0216110	178	0340004ALU	212
0020109172	90	01003FER	319	0216120	178	03421000002	448
0020109173	90	01004FER	319	0217204	178	03428500002	448
0020109175	90	01030321	196	0217206	178	035510699	304
0020109176	90	0103040	196	0217208	178	039970399	360
0020109178	90	0103050	196	0217210	178	03G40100Z1	365
0020109180	90	0103065	196	0217215	178	03G40101Z1	365
0020109181	90	0103080	196	0217625	178	03G40U00Z1	365
0020109182	90	0103100	196	0217630	178	03G70100Z1	365
0020109185	90	0104025	196	0218304	178	03G70101Z1	365
0020109186	90	0104032	196	0218306	178	03G70U00Z1	365
0020110000	449	0104040	196	0218308	178	0403221002	303
0020110000	449	0104050	196	0218310	178	041721753000	68
0020132439	90	0104065	196	0218315	178	041E0000	174
0020190000	449	0104080	196	0218325	178	042041450000	67
0020190000	449	0104100	196	0218330	178	042201750000	67
003L0123	173	01115	511	0219404	178	042471845000	68
003L0124	173	01118	510	0219405	178	042551512000	67
003L0220	173	011H1600	202	0219406	178	042751517100	67
003L0222	173	012602801	252	0219408	178	042751518100	66
003L1000	173	012602802	252	0219430	178	042871202000	69
003L1006	173	012602803	252	022020699	360	042961750000	67
003L1013	173	012602804	252	02427	511	043041553000	67
003L1080	173	012602805	252	024760699	360	043081503000	68
003L7641	174	012602806	252	025013	195	043171501000	66
003L7642	174	012730699	360	025014	195	043181503000	67
003L7643	174	012740699	360	025020	195	043201530000	67
003Z1212	174	012750699	360	0251410	177	043311710000	67
003Z1213	174	012760699	360	0254015	177	043321710000	67
003Z1214	174	012H1600	202	0259016	177	043331702000	68
003Z1215	174	013G0013	173	0270132	178	043391512000	68
003Z2131	174	013G0014	173	03-001-002	253	043421500000	68
003Z2132	174	013G0015	173	0301040	176	043421512000	68
003Z2133	174	013G0016	173	0301100	176	043431502000	68
003Z2134	174	013G1675	173	0302040	176	043471553000	68
003Z2135	174	013G1676	173	0303040	176	043471560000	68
003Z2151	174	013G1677	173	030323000	303	047031500000	66
003Z4000	174	013G1678	173	0303840	176	047061510000	66
003Z4001	174	013G2920	172	0303900	176	047071502000	67
003Z4002	174	013G2990	172	0306320	177	049070699	304
003Z4003	174	013G3127	158	0306420	177	05001FER	319
003Z4004	174	013G3129	158	0307550	177	052120699	304
003Z4005	174	013G3207	158	0308060	176	052170699	304
003Z4006	174	013G3238	173	031000699	360	054340850000	70
003Z5501	174	013G3273	173	031050099	360	054340851000	70
003Z5502	174	013G4132	158	0318204	177	054340852000	70
003Z5503	174	013G4136	158	0318206	177	0564-50000	168
0066061	180	013G4176	158	0318210	177	0565-50000	168
0066111	180	013G4200	158	0318216	177	0566-50000	168
0067310000	448	013G4285	158	0318225	177	057120750000	69
0067310000	448	013G4287	158	0321106	177	060180062000	53
0067390000	448	013G4379	158	0321110	177	060180143000	54
0067390000	448	013G4381	158	0321116	177	060185112000	53
0069610000	447	013G4385	158	0322606	177	060187101000	53
0069610000	448	013G4387	158	0322610	177	060187110000	54
0069690000	447	013G5010	172	0322616	177	06020	255
0069690000	448	013G5116	172	0322705	177	06025	255
00V4010211	363	013G7101	172	0322730	177	06032	255
00V40102Z1	363	013G7713	173	0322735	177	06040	255
00V40102ZG	363	013G7714	173	033000699	304	06050	255
00V40U0211	363	014G0002	189	03304-AZ-10	176	06063	255

Kodas	Psi	Kodas	Psi	Kodas	Psi	Kodas	Psi
0608120	178	087N6441	188	101-0288-027	469	103	402
0608125	178	087N6450	188	101-0288-041	469	103-0013-774	469
061801807000	46	087N6451	188	101-0303-619	467	10300OS	278
061801817000	52	087N7851	188	101-0303-642	467	1030F	350
061801850000	46	087N7852	188	10100OS	278	10310OS	278
061851657000	46	087N7854	188	101010	397	103110	288
061901800000	52	087N791002	188	101016FV	255	103160	288
061901801000	52	087N791402	188	1010200	413	10320OS	278
061901802000	52	088H0016	189	101020FV	255	103231	492
064050699	304	088L1140	189	101025FV	255	10340OS	278
064120699	304	088L1141	189	1010300	413	10350OS	278
064190699	304	088L1143	189	101032FV	255	10360OS	278
064220699	304	088U0250	189	1010400	413	103668	492
064370699	304	088U0620	189	101040FV	255	103781	490
065B2015	174	088U0622	189	1010500	413	10390-000104	431
065B2016	174	088U0625	189	101050FV	255	10391-000104	431
065B2017	174	088U1000	189	1010600	414	10392-000104	431
065B2018	175	088U1005	189	101063FV	255	103927	489
065F2115	174	088U1010	189	1010700	414	1040U	349
065F2120	174	088U1015	189	101075FV	255	104104022	417
065F2125	174	088U1020	189	1010800	414	104104062	417
065N0094	302	088U1025	189	101090FV	255	104105072	417
065N0104	302	090085	179	1010F	349	104105082	417
065N0114	302	091193	179	10110OS	278	104105112	417
065N0119	302	091288	179	101110	287	104106022	416
065N0123	302	091462	124	101110FV	255	104106032	416
065N0124	302	091462	179	101160	287	104106062	416
065N0154	302	0927100004	448	1011F	349	104108042	416
065N0739	302	0938100085	449	101206	490	104108162	416
065N0746	302	1-ASPEN	42	10120OS	278	104109012	414
065N0756	302	1000000213	510	1012200	413	104109017	414
065N4277	302	1000000214	510	1012300	413	104110012	414
065N4290	302	1000000215	510	1012400	413	104110022	414
066060	180	1000000216	510	1012500	413	104110032	414
066083	180	10000OS	278	1012600	413	104110042	414
066103	180	10004115	42	1012700	413	1041112410	211
066105	180	10004866	179	1012800	413	1041112420	211
066106	180	100049	227	101312	492	1041112430	211
066107	180	10005469	177	101343	492	1041112440	211
066109	180	10005OS	278	10140OS	278	1041112450	211
067101500000	52	100087	227	101480	491	104112012	417
07021005	196	10010OS	278	10150OS	278	104112032	416
07054500002	448	100121	397	1015F	349	104112042	417
070781X	509	10013482	176	10160OS	278	104113012	417
070892X	509	10013544	176	101633	491	104202142	416
07700012	276	10015OS	278	101671	492	104204012	415
07700034	276	10020OS	278	101718	492	104204022	416
07700100	276	100247	227	101800	491	104204062	415
07701012	276	10025518	176	101831	492	104204102	415
07701034	276	10025OS	278	101855	492	104204112	415
07701100	276	100261	491	102010	397	104206022	415
07702012	276	10027617	178	102016FV	255	104206032	415
07702034	276	10029671	42	102020FV	255	104206072	415
07702100	276	10040OS	278	102025FV	255	104208082	414
07703100	276	10045OS	278	102032FV	255	104212012	416
07704012	276	100490	227	102040FV	255	104212032	416
07704034	276	10050OS	278	102050FV	255	10422-000104	424
07704100	276	100541529	127	102063FV	255	10423-000104	424
07710012	276	100541530	127	102075FV	255	10424-000104	424
07710034	276	100541531	127	102090FV	255	10426-000104	424
07710100	276	100541533	127	102101-9317	64	104315012	417
07711012	275	100551	492	102110	287	104315022	417
07711034	275	10060OS	278	102110FV	255	104506082	415
07711100	275	100636	227	102111	64	104506092	415
07711112	275	100641532	127	102160	287	104606102	415
07711114	275	100674	489	102201-9317	64	104606112	415
07711200	276	100735	227	102211	64	104634	490
07712012	275	10075OS	278	102301	64	105	402
07712034	275	100X1080X35J	251	102308122	417	105-M10x30	316
07712100	275	101-0000-561	468	102313066	416	105-M10x40	317
08012012	303	101-0000-562	468	102371	492	105-M12x50	317
08013012	303	101-0009-362	469	102401	64	105-M8x25	316
081450	287	101-0009-363	469	102411-4002	64	105-M8x30	316
081452	287	101-0009-496	468	102501	64	105-M8x40	316
081454	287	101-0009-497	468	102531	489	105110	288
0828300000	449	101-0009-909	469	102555	489	105160	288
0828300007	449	101-0009-921	468	102579	491	105525	228
0829300000	449	101-0010-121	468	102586	228	105600	228
0829300007	449	101-0010-165	468	102601	64	106016FV	255
082G3001	175	101-0016-461	468	102611-4003	65	106020FV	255
082G3007	175	101-0016-462	468	102654	492	106025FV	255
082G3011	175	101-0017-919	468	102678	491	106032FV	255
08571800002	448	101-0035-360	468	102821	490	106040FV	255
08632700002	448	101-0035-362	469	102845	489	106050FV	255
087N6440	188	101-0288-025	469	1028F	350	106063FV	255

Kodas	Psi	Kodas	Psi	Kodas	Psi	Kodas	Psi
106075FV	255	11162010000	421	114-0329-000	470	116005	507
106090FV	255	11164-01-101	445	114-0336-201	470	116010	507
106107011	418	11164019000	421	114-0338-205	471	116015	507
106107021	418	111847	491	114-0338-333	471	116020	507
106263	489	11191-000000	440	114-0368-467	470	116050	508
106301122	417	11191-000155	440	114-0463-694	469	116055	508
107	402	112-0006-209	468	114-0476-963	471	116060	508
108519	491	112-0006-218	469	114-0476-964	471	11613010000	422
108694	489	112-0006-230	469	114-0477-978	473	11650019000	422
109110	288	112-0006-230	469	11422-000104	424	11652019000	422
109160	288	112-0006-263	468	114619	490	116531	323
109462	492	112-0006-263	468	115-0029-586	359	11654019000	422
109585	490	112-0006-318	469	115-0029-588	359	11655019000	422
10962-000104	435	112-0006-331	468	115-0029-589	359	11658010000	422
10963-000104	435	112-0006-332	469	115-0046-072	359	11662010000	422
10964-000104	435	112-0006-333	475	115-0083-791	358	11664010100	422
109KALD	402	112-0006-341	468	115-0083-834	358	116X01	507
110	402	112-0006-351	468	115-0150-473	358	116X02	507
1100002405	204	112-0006-412	474	115-0150-476	358	11706-000104	439
1100005005	204	112-0007-715	475	115-0156-315	359	11772-000000	440
1100010005	204	112-0008-398	469	115-0177-635	358	1183002R1221	451
110000S	279	112-0013-866	468	115-0177-751	357	1183002R1231	451
110045	195	112-0304-193	475	115-0197-769	358	1183002S3231	451
110057	195	112010	398	115-0197-814	358	118302R1231G	451
110050S	278	11211171	195	115-0259-701	358	118302S0231G	451
110063	195	112271	490	115-0259-703	358	118302S3231G	451
110072	195	11240-000000	440	115-0259-973	357	1183300R1020	451
11007FER	320	11263461	195	115-0259-974	357	1183300R1030	451
110100S	279	11263471	195	115-0259-975	357	1183300S0030	451
110110	288	11266461	195	115-0259-976	357	1183300S3030	451
110150S	278	11266471	195	115-0295-224	357	119-0150-262	360
110161	288	112822	205	115-0295-225	357	119-0155-993	360
110200S	279	112826	205	115-0323-157	358	119-0177-893	360
110250S	278	112831	205	115-0323-263	358	119270	489
110300S	279	112837	205	115-0323-503	358	11951-000104	436
110350S	278	112845	205	115-0347-111	359	11961-000109	440
110500S	279	112848	205	115-0347-142	359	11966-000104	440
110550S	278	112849	205	115-0352-508	358	11A0000500	204
111000S	279	113000	507	115-0352-510	358	11A0000800	204
111010	398	113000S	279	115-0364-903	359	11A0001200	204
11106002	42	11301FER	320	115-0373-926	358	11A0001800	204
11106005	43	113036	205	115-0373-928	358	11A0002400	204
11106008	43	113037	205	115-0373-929	358	11A0003500	204
11106014	43	113100S	279	115-0373-930	358	11A0005000	204
11106020	43	113110	288	115-0373-942	357	11A0008000	204
11106029	43	113160	288	115-0373-943	358	11A0010500	204
11106039	42	113200S	279	115-0373-944	358	11A0020000	204
111100S	279	113210	507	115-0373-945	358	11A0025000	204
11113-01	446	113300	507	115-0373-947	358	11A0030000	204
11114010000	421	113300S	279	115-0373-949	358	120-0179-563	357
11115010000	421	113330	507	115-0373-950	358	120-0179-564	357
111200S	279	113340	507	115-0373-961	357	120-0381-128	357
11121-01	446	1135000756	93	115-0380-641	360	120-0381-129	357
11123-01	446	1135001965	93	115-0391-460	357	120000S	279
11126	445	1135002061	93	115-0391-482	357	12001FER	320
11127	445	1135002091	93	115-0458-915	359	12005FER	320
11128	446	1135002093	93	115-0470-662	359	120050S	279
11129	446	1135002100	93	115-0470-663	359	120100S	279
11130075	42	113500S	279	115-0470-665	359	120337	490
111300S	279	113825	508	115-0470-666	359	120764	489
111380	493	113900	508	115-0470-667	359	121-0176-518	474
1115000215	93	113910	508	115-0470-668	359	121-0339-484	474
1115001592	93	114	402	115-0470-669	359	121100S	279
1115001593	93	114-0029-525	471	115-0470-670	359	121300S	279
11150019000	421	114-0031-168	471	115-0470-674	359	121862	323
111500201205	450	114-0176-603	471	115-0470-675	359	122-0014-397	467
111500201215	450	114-0176-607	472	115-0486-992	357	122-0014-398	467
1115002R1331G	450	114-0176-610	472	115000	508	122-0060-328	467
1115002R1334	450	114-0177-611	471	11501FER	320	122-0336-883	467
1115009054	93	114-0197-796	471	11503FER	83	122-0336-885	467
111500S	279	114-0199-717	470	11503FER	123	12216-000106	425
111510201205	450	114-0199-718	470	11503FER	320	12217-000105	425
111510201215	450	114-0253-322	472	11514010000	420	12218-000106	425
1115102R1331	450	114-0253-333	472	11515010000	420	12219-000106	425
11152019000	421	114-0256-610	472	115312	508	123010	396
111540920000	74	114-0256-625	472	115500	508	123300S	279
111541020000	74	114-0259-825	471	11550019000	420	123901	491
111551020000	74	114-0261-626	470	11552019000	420	124-0335-692	474
111561020000	74	114-0261-644	470	115530001000	450	124-0335-698	473
11158010000	421	114-0301-331	472	1155300R1000	450	124-0335-704	473
11159010000	421	114-0301-345	472	11555019000	420	124-0335-851	473
111591020000	74	114-0303-669	471	11559170000	421	124-0335-856	473
111591030000	74	114-0303-680	471	11562010000	421	124-0335-868	473
111591040000	75	114-0316-526	470	11564019000	421	124-0338-572	473
11162-01-101	445	114-0316-563	470	1157500S	280	124-0338-583	473

Kodas	Psi	Kodas	Psi	Kodas	Psi	Kodas	Psi
124-0338-589	473	13965-000104	436	14113601	412	1446Y	349
124010	396	13966-000104	436	14113610	412	145148	100
124110	288	14-040-142	253	14113611	412	145148	100
124205	490	14-040-143	253	14113801	412	145149	100
125010	396	14-040-302	254	14113810	412	145149	100
126-0335-878	474	14-040-313	254	14113811	412	145150	100
126-0335-883	474	14-040-314	254	14116000	330	145150	101
126-0335-887	474	140-040-303	254	1411F	348	145151	99
126-0381-512	474	140-040-304	254	14127000	330	145151	100
12611-000104	427	14000OS	279	141300S	279	145152	99
12612-000104	427	140010	398	14133301	412	145152	99
12613-000104	427	1400301	411	14133311	412	145152	100
12614-000104	427	1400310	411	14140000	330	145153	99
127-0044-474	467	1400311	411	14145000	330	145153	100
127-0259-710	468	1400401	411	141573	99	145153	100
127-0287-247	468	1400410	411	141574	99	146017	195
127-0372-488	467	1400411	411	141574	99	146035	196
127-0372-489	467	14005OS	279	141575	99	14804-000104	434
127-0374-206	467	1400601	411	141575	100	1486	349
127-0375-257	467	1400610	411	141576	100	1486	350
127-0375-273	467	1400611	411	141576	100	1487	349
127-0375-278	467	1400801	411	141576	100	14DM50	40
12704-000104	439	1400810	411	14161000	330	14K	91
12706-000104	439	1400811	411	14165000	330	14V3010211	364
12713010000	422	1400F	348	1420F	348	14V30102Z1	364
12715010000	422	140100	507	14217-000104	425	14V30102ZG	364
12721010000	422	140101	507	1430201	412	14V4010211	364
12750019000	423	140105	507	1430210	412	14V40102Z1	364
12755019000	423	140106	507	1430211	412	14V40102ZG	364
12762010000	423	14010OS	279	1431201	412	14V7010211	364
12769010100	423	140115	507	1431210	412	14V70102Z1	364
12DM50	40	1402301	412	1431211	412	14V70102ZG	364
12K	91	1402311	412	143226	101	14V70U0211	364
13000OS	279	1402401	412	143226	101	14V70U02Z1	364
1300311	412	1402411	412	143227	101	14V70U02ZG	364
1300411	412	1402601	412	143227	101	14VA010211	364
1300434	162	1402611	412	143300S	279	14VA0102Z1	365
13005OS	279	1402801	412	1433201	412	14VA0102ZG	365
1300611	412	1402811	412	1433210	412	1500000115	510
13010-000104	432	1405301	412	1433211	412	1500000116	510
13010OS	279	1405310	412	14361-000104	430	150010	397
13011-000104	432	1405311	412	14364-000104	430	1500111	411
1302311	413	1405401	412	14381-000104	429	1500301	411
1302411	413	1405410	412	14382-000104	429	1500304	411
1302611	413	1405411	412	14383-000104	429	1500311	411
130558	489	1405601	412	14384-000104	429	1500501	411
131010	398	1405610	412	1438F	349	1500504	411
13110OS	279	1405611	412	144-M10	317	1500511	411
131110	288	1405801	412	144-M12	317	15005OS	280
131133114	413	1405810	412	144-M8	317	1500701	411
131134114	413	1405811	412	1440Y	349	1500704	411
131136114	413	14070-000000	378	144102097	418	1500711	411
13114000	333	140702	101	144102127	418	15010OS	280
13116000	333	140702	101	144102187	418	15015OS	280
13122000	333	140702	101	144102247	418	1502111	411
13123000	333	140702	101	144102257	418	1502301	411
13130OS	279	140F0000	215	144102267	418	1502304	411
13141000	332	140F0002	215	144104017	418	1502311	411
13141400	332	140F0003	215	144104047	418	1502501	411
13161000	332	140F0004	215	144104057	419	1502504	411
13161400	332	140F1064	215	144104067	419	1502511	411
13192-000155	440	141025	275	144104237	419	1502701	411
132010	398	141028	99	144106017	419	1502704	411
13201000	333	141028	99	144106037	419	1502711	411
13211000	333	141028	99	144106137	419	15070000	329
13312114	413	141028	100	144108027	419	15070400	329
13330OS	279	141028	100	144108167	419	150792	491
13332114	413	141028	100	144109017	419	15112301	411
1340U	350	141028	100	144109107	419	15112304	411
1360U	349	141028	100	144110017	419	15112311	411
136109011	418	141032	275	144110027	419	15112501	411
136192	491	141040	275	144112017	420	15112504	411
13620180	331	141050	275	144112027	420	15112511	411
13620180	331	141074	100	144112037	420	15112701	411
13620180	332	141074	100	144113017	420	15112704	411
13622180	330	141074	100	144177	101	15112711	411
13622180	332	141074	100	144178	101	151300S	280
13714-000104	432	141074	100	144179	101	15131OS	280
13714-000109	432	141074	101	144179	101	15132211	411
137182	491	14110OS	279	144184	100	15132311	411
138882	492	14111000	330	144185	100	152010	397
13951-000104	437	14113310	412	144185	100	15212-000105	426
13956-000104	437	14113401	412	144188	100	15212-000106	426
13958-000104	437	14113410	412	144189	100	15270000	329
13961-000104	437	14113411	412	144189	101	15270400	329

Kodas	Psi	Kodas	Psi	Kodas	Psi	Kodas	Psi
1530201	411	1700404140	305	180830	179	19610-000000	428
1530204	411	1700404150	305	1809-00500	167	19611-000000	427
1530211	411	1700404180	305	18100OS	280	1970	308
153022	509	170040420	305	181057	195	19805191	215
15381-000105	429	170040430	305	181069	195	19805258	215
15381-000106	429	170040440	305	18110OS	279	19805366	215
15381-000109	429	170040450	305	18120OS	281	19808195	215
15382-000104	429	170040460	305	181242	194	199275	349
15393-000104	431	170040480	305	181243	194	19950-000000	436
15445000	330	1700407100	305	181244	194	19951-000000	436
15445400	330	1700407120	305	181245	194	19951-000028	425
15472000	329	1700407140	305	181246	195	19952-000000	436
15472400	329	1700407150	305	181247	195	19962-000000	435
154960	92	1700407180	305	181286	194	19963-000000	435
154961	92	170040720	305	181287	194	19964-000000	436
154962	92	170040730	305	181290	194	1XV40100Z1	367
154963	92	170040740	305	181291	194	1XV40100ZG	367
15530OS	280	170040750	305	181302	194	1XV40100ZH	367
15614-000104	427	170040760	305	181303	194	1XV40C00Z1	367
15665000	330	170040780	305	181452	179	1XV40C00ZG	367
15665400	330	1700440	305	181454	179	1XV40C00ZH	367
15672000	329	1700460	305	181486	179	1XV40U00Z1	367
15672400	329	17005OS	280	181648	195	1XV40U00ZG	367
157401	91	17010OS	279	181660	195	1XV40U00ZH	367
157402	91	17015	296	18300OS	280	1XV70100Z1	367
157403	91	17019OS	281	18310OS	279	1XV70100ZG	368
157404	91	17020	296	18320OS	281	1XV70100ZH	368
157405	91	17020OS	281	1833-00500	167	1XV70C00Z1	367
157406	91	17025	296	18349000	340	1XV70C00ZG	368
157407	92	170300	508	18360OS	281	1XV70C00ZH	368
157408	91	17032	296	1837-00500	167	1XV70U00Z1	367
157409	91	17040	296	1843-00500	167	1XV70U00ZG	368
157410	91	17050	296	1847-00500	167	1XV70U00ZH	368
15800	510	17100OS	280	1860	308	1XVA0100Z1	368
15954-000104	435	17101	63	187015	195	1XVA0100ZG	368
15955-000104	435	17101+	63	187016	195	1XVA0100ZH	368
15961-000104	436	17110OS	279	187023	195	1XVA0C00Z1	368
15X213X265C	251	17120OS	281	187024	195	1XVA0C00ZG	368
15X213X265J	251	17130OS	280	187095	195	1XVA0C00ZH	368
160010VS	397	17140OS	280	187096	195	1XVA0U00Z1	368
16001FER	320	17141OS	280	187109	194	1XVA0U00ZG	368
16003FER	320	1714F	347	187168	195	1XVA0U00ZH	368
16013FER	320	171950001	252	18951-000104	436	1XVD0100Z1	368
1604050TH	217	171950002	252	18952-000104	436	1XVD0100ZG	368
1604100TH	217	171950003	252	18953-000104	436	1XVD0100ZH	368
161010VS	397	171950005	252	18963-000104	436	1XVD0C00Z1	368
16110OS	280	171950101	252	18K	91	1XVD0C00ZG	368
16111OS	280	171950102	252	190010	397	1XVD0C00ZH	368
16112OS	280	171950103	252	1910010000	204	1XVD0U00Z1	368
16130OS	280	171950105	252	19101	63	1XVD0U00ZG	368
16131OS	280	171950201	252	191010	397	1XVD0U00ZH	368
16132OS	280	171950202	252	19112009	215	1XVG0100Z1	368
162010	101	171950203	252	19113195	215	1XVG0100ZG	369
162011	101	171950205	252	19113690	215	1XVG0100ZH	369
16330OS	280	171950401	252	19115	296	1XVG0C00Z1	368
16331OS	280	171950402	252	19116428	215	1XVG0C00ZG	369
16332OS	280	171950403	252	19120	296	1XVG0C00ZH	369
164102	101	171960404	252	19121440	215	1XVG0U00Z1	369
164125	101	171960405	252	19125	296	1XVG0U00ZG	369
164732	101	171970006	252	19132	296	1XVG0U00ZH	369
165201	131	171970106	252	19140	296	2-ASPEN	42
165202	131	171970206	252	19150	296	2000250	128
165203	131	171970406	252	1917S15	297	2000251	128
165206	131	171980004	252	1917S20	297	2000252	128
165208	131	171990104	252	1917S25	297	200100	352
16612-000104	429	171990204	252	1917S32	297	201010	398
16614-000104	429	17300OS	280	1917S40	297	201016FV	255
16801-000112	434	17310OS	279	1917S50	297	201020FV	255
16956-000104	437	17320OS	281	191EU32	296	201025FV	255
16957-000105	437	17340OS	280	191EUR15	296	20102S	45
16957-000106	437	17341OS	280	191EUR20	296	201032FV	255
170-100FL	302	17345OS	280	191EUR25	296	201040FV	255
170-125FL	302	17350OS	280	19201	64	20104S	45
170-150FL	302	17351OS	280	19380-000000	429	201050FV	255
170-200FL	302	1750260	305	19381-000000	429	201063FV	256
170-50FL	302	1750460	305	19390-000000	431	201075FV	256
170-65FL	302	178890-2	352	19391-000000	431	201090FV	256
170-80FL	302	1800002402	204	19408001	342	201110FV	256
17000OS	280	1800005001	204	19506002	341	201710	381
170010	508	1800010001	204	19506003	341	202016FV	256
170020450	305	18000OS	280	19506LS3	341	202020FV	256
170020470	305	180010	397	19507002	341	202025FV	256
1700260	305	18005OS	280	19507003	341	20202S	45
1700404100	305	1807-00500	167	19507LS3	341	202032FV	256
1700404120	305	180765	194	19578001	343	202040FV	256

Kodas	Psi	Kodas	Psi	Kodas	Psi	Kodas	Psi
20204S	45	209050040FV	259	215021FV	259	2215-28M	318
202050FV	256	209063050FV	259	215025FV	259	2220015TH	216
202063FV	256	209400S	283	215026FV	259	2220018TH	216
202075FV	256	20956-000000	438	215032FV	259	2220022TH	216
202090FV	256	209600S	283	215040FV	259	2220028TH	216
2020P	219	20961-000000	436	215050FV	259	2220035TH	216
202101-3033	65	20965-000000	438	215063FV	259	2220042TH	216
202110FV	256	20966-000000	438	215075FV	259	2220048TH	216
202111	65	209695	352	215090FV	259	2220054TH	216
202201-3033	65	2098	350	215100S	284	2220063TH	216
202211	65	209800S	283	215200S	284	2220076TH	216
202301	65	20BIO	77	215300S	284	2220089TH	216
202401	65	20X269X26J	251	215500S	284	2220114TH	216
202411-4004	65	20X269X28C	251	216000S	284	222020FV	258
202501	65	21001FER	320	216020FV	257	222025FV	258
202601	65	210020016FV	259	216021FV	257	222026FV	258
202611-4005	66	210025016FV	259	216025FV	257	222032FV	258
203016FV	256	210025020FV	259	216032FV	257	222520FV	258
203020FV	256	21002FER	320	216100S	284	222525FV	258
203025FV	256	210032020FV	259	21615-000000	428	222526FV	258
203032FV	256	210032025FV	259	216200S	284	223016FV	260
203040FV	256	210040020FV	259	216300S	284	223017FV	260
203050FV	256	210040025FV	259	216500S	284	223020FV	260
203063FV	256	210040032FV	259	2170090000	449	223021FV	260
203105-2	352	210050032FV	259	217000S	284	223022FV	260
203200S	283	210050040FV	259	217016FV	260	223025FV	260
203400S	283	21005FER	320	217020FV	260	223032FV	260
203504-2	352	210063032FV	259	217021FV	260	223300S	284
203600S	283	210063040FV	259	217025FV	260	223500S	284
203700S	283	210063050FV	259	217026FV	260	223600S	284
203800S	283	210075063FV	259	217032FV	260	223700S	284
20396-000000	431	210090063FV	259	217040FV	260	22381000002	448
204020FV	256	210090075FV	259	217050FV	260	22396-000000	431
204025FV	256	210110090FV	259	217063FV	260	22397-000000	431
20423-000000	424	2110000	127	217100S	284	224020FV	260
205016FV	256	2110001	127	217200S	284	224025FV	260
205020FV	256	2110002	127	217500S	284	224032FV	260
205200S	283	2110003	127	218000S	284	224040FV	260
205400S	283	2110005	127	218020FV	257	224050FV	260
205600S	283	2110007	127	218021FV	257	2242-02000	168
205700S	283	2110050	128	218025FV	257	2242-03000	168
205800S	283	2110051	128	218026FV	257	225500S	284
206020FV	256	2110052	128	218032FV	257	225600S	284
206025FV	256	2110053	128	218100S	285	225700S	284
20610-000000	428	211025020FV	257	218200S	285	22571500002	448
206200S	283	21110900002	448	218500S	285	226017FV	260
206400S	283	211215	352	219000S	285	226020FV	260
20642-000000	432	211220	352	219016FV	257	226021FV	260
206600S	283	211225	352	219020FV	257	226025FV	260
206700S	283	211230	352	219025FV	257	226026FV	260
206800S	283	211235	352	219100S	285	226032FV	260
20700-000000	439	211240	352	219200S	285	226600S	284
20711-000000	426	212020016FV	258	219500S	285	226700S	284
20712-000000	426	212025020FV	258	21K	91	227020FV	257
207400S	283	212025021FV	258	22001FER	289	227021FV	257
207600S	283	212032020FV	258	220020FV	258	227700S	284
207800S	283	212032025FV	258	22003FER	289	228025FV	259
2080	350	212040020FV	258	22103FER	288	228032FV	259
20801-000000	435	212040025FV	258	22104FER	288	228033FV	259
208016FV	257	212040032FV	258	22105FER	288	228800S	284
208020FV	257	212050025FV	258	22106FER	288	2288150000	449
208025FV	257	212050032FV	258	221220	352	2289100000	449
208032FV	257	212050040FV	258	2213015TH	216	229016FV	261
208040FV	257	212063032FV	258	2213018TH	216	229020FV	261
208050FV	257	212063040FV	258	2213022TH	216	229025FV	261
208063FV	257	212063050FV	258	2213028TH	216	229032FV	261
208075FV	257	2120639	199	2213035TH	216	229040FV	261
208090FV	257	2120640	199	2213042TH	216	229050FV	261
2081	350	2120642	199	2213048TH	216	229063FV	261
208110FV	257	2120643	199	2213054TH	216	22951-000000	437
208400S	283	2120644	199	2213063TH	216	22952-000000	438
208600S	283	2120646	199	2213076TH	216	229900S	284
208800S	283	2120647	199	2213089TH	216	2300	318
209020016FV	259	2120650	199	2213114TH	216	230040FV	261
209025020FV	259	2120651	199	2215-15	318	230050FV	261
209032020FV	259	212090063FV	258	2215-15M	318	230063FV	261
209032025FV	259	212090075FV	258	2215-16	318	230075FV	261
2090447	199	213000S	284	2215-16M	318	230090FV	261
2090448	199	213100S	284	2215-18	318	230510	142
2090449	199	213200S	284	2215-18M	318	230515	142
2090450	199	213300S	284	2215-20	318	23105500002	448
2090451	199	213500S	284	2215-20M	318	23106000002	448
2090454	199	215000S	284	2215-22	318	23106500002	448
2090455	199	215016FV	259	2215-22M	318	23125000	340
2090458	199	215020FV	259	2215-28	318	2320	193

Kodas	Psi	Kodas	Psi	Kodas	Psi	Kodas	Psi
232016FV	261	2409076TH	216	259X00315	298	266585	228
232020FV	261	241014	352	259X00520	298	266592	228
232025FV	261	241014-60	352	259X00725	298	266608	228
232032FV	261	241020	352	259X00932	298	266615	228
232040FV	261	241060-60	352	25X337X32C	251	26691400	335
2325	193	241064-60	352	25X337X32J	251	26692400	335
233016FV	261	2420	193	2600	504	26800400	336
233020FV	261	242010	352	2601	504	26802400	336
233025FV	261	242020FV	258	2602	504	26810400	336
233032FV	261	242025FV	258	2603	504	26812400	336
233040FV	261	242050	352	2605-46	504	268862	229
2332	193	242080	352	2605-47	504	269234	228
23322001	340	24216-000231	426	2606018EB	217	269258	228
23325000	340	2425	193	2606022EB	217	269272	228
23328000	339	2432	193	2606028EB	217	2700F	347
23331000	339	24330OS	284	2606035EB	217	2705	505
23333000	339	24350OS	284	26075000	345	27057000	346
23334000	339	24360OS	284	26088000	345	27057LSO	346
23335000	339	24370OS	284	2609018EB	217	2710F	347
23338000	339	2440	193	2609022EB	217	27115VN	210
23340000	339	24426-000231	424	2609028EB	217	27115VN	303
23341000	339	2450	193	2609035EB	217	2711F	347
2335550000	449	24550OS	284	2612001	59	2712F	347
2335600000	449	24560OS	284	2612101	60	27135000	333
23380-000000	429	24570OS	284	261280101	253	2713F	347
23382-000000	429	24660OS	284	261280201	253	2715F	347
2340	193	24670OS	284	261280301	253	272040	353
23424-000000	424	24706-000000	438	261280302	253	272050	353
23425000	342	24717-000000	432	261280402	253	2720F	347
23425LS0	342	24770OS	284	261280502	253	27227001	344
23427000	342	24806-000000	434	261280603	253	2722F	347
23427LS0	342	24880OS	284	2613001	59	27231001	344
23428000	342	24990OS	284	2613101	59	27232001	344
23428LS0	342	24K	91	26174000	345	2725	505
23430000	342	2500-00500	167	26174LS0	345	27264400	334
23430LS0	342	2502	193	2620-47	505	27267000	333
23431000	342	250X00108	297	26250000	345	27271000HG	333
23431LS0	342	250X00210	297	26283-000789	430	27296001	345
23462001	342	250X00315	297	2632001	60	27300OS	283
2350	193	250X00420	297	2633001	60	27320OS	285
235020FV	261	250X00525	297	26331400	336	27369000	345
235025FV	261	250X00632	297	26332000	346	27411000	337
23537002	340	250X00740	297	263812	480	274415	326
23569003	341	250X00850	297	26384-000242	429	274420	326
23569LS3	341	251080	353	26386-000242	429	274425	326
236020FV	260	25117000	339	26387-000242	429	274432	326
236025FV	260	251500	353	264000	228	274440	326
236032FV	260	251X00315	297	264024	228	27453000	338
236040FV	260	251X00420	297	264048	228	27454000	338
236050FV	260	251X00525	297	264222	228	27500OS	283
236063FV	260	251X00632	297	264246	228	27520OS	285
23616-000000	432	252020	352	264260	228	27521000	338
237020FV	260	2528090000	449	2643001	60	27596000	346
237025FV	260	2529090000	449	264468	228	27598000	344
237032FV	260	252Y001	300	2646001	60	27600OS	283
237040FV	260	253080	353	26485000	337	27613-000242	432
237050FV	260	253100	353	26486000	337	27620OS	285
237063FV	260	2531150000	448	26487000	338	27646000	344
23716-000000	426	2532100000	447	265010699	304	27663000	346
23806-000000	434	25350900002	448	265090699	304	27663LSO	346
24002FER	319	25350OS	283	26532400	334	27710	171
24003FER	319	25396-000242	431	26536400	334	27713-000242	426
24005FER	319	25397-000242	431	26553400	334	27713-000242	432
24006FER	319	253X00315	298	26560400	334	27720OS	285
24007FER	319	253X00420	298	26562400	334	27738000GROH	345
24010FER	319	253X00525	298	26570400	334	27740	171
24011FER	319	253X00632	298	26572400	334	27763000	335
24013FER	319	2544141	200	26580400	334	27771000	335
24014FER	319	2546090064	448	26582400	334	27772000	335
24036000	342	2547090000	447	26590400	334	27774000	335
24036LS0	342	254LX00315	297	26592400	334	27775000	335
2406015TH	216	254LX00420	297	26616-000289	428	27788001	344
2406018TH	216	254LX00525	297	26621000	334	27803000	334
2406022TH	216	254LX00632	297	26621400	334	27803400	334
2406028TH	216	254LX00740	297	266356	229	27820OS	285
2406035TH	216	254LX00850	297	266462	229	27852000	346
2409015TH	216	254X00315	298	266479	229	27853000GROH	344
2409018TH	216	254X00420	298	266486	229	27870000GROH	345
2409022TH	216	254X00525	298	266493	229	27920OS	285
2409028TH	216	254X00632	298	266516	229	27930	172
2409035TH	216	25560OS	283	266523	228	2801ORAS	347
2409042TH	216	25670OS	283	266530	228	2802-00500	167
2409048TH	216	25780OS	283	266547	228	2804	347
2409054TH	216	25890OS	283	266554	228	2805-00500	167
2409063TH	216	25952-000000	438	266561	228	2805ORAS	347

Kodas	Psi	Kodas	Psi	Kodas	Psi	Kodas	Psi
2806	347	3000-013018	217	3100328	129	3210017	131
2808	347	3000-013022	217	3100331	129	3210018	131
2810	347	3000-013028	217	3100333	129	3210031	131
28100945	271	3000-013035	217	3100336	129	32110OS	277
281205-2	352	3000-013042	217	3100338	129	32130OS	277
28132000	337	30001	171	3100345	129	3220011+99-1003	61
28134000	337	300010	397	3100346	129	3221011+99-1003	61
28136000	337	30003	171	3100349	129	32221	45
2814F	347	30004	171	3100350	129	32231	45
2816F	347	30005	171	3100353	129	322564	229
2818F	347	30006	171	310110	398	323010	396
28213-000742	426	300110	397	31080000	330	323050	396
28262000	337	30021	172	31082000	330	32330OS	277
28264000	337	30023	172	31083000	330	32381-000304	430
28266000	337	30024	172	31085000	330	32401	45
28272000	337	30025	172	31086000	330	324010	396
28274000	337	30026	172	31087000	330	324050	396
28276000	337	3003T-U	281	31088000	330	32423-000302	424
28300OS	283	30041	172	311-1	400	32468003	341
28310OS	285	30043	172	31100OS	277	325010	396
28320OS	285	30044	172	3111011	60	325050	396
28331000	338	30045	172	31110OS	277	32612-000302	428
28377	171	30046	172	311110	58	32628001	342
28378	171	30083000	343	311120	59	326319	489
28379	171	301001	45	311130	59	32635000GROH	342
28380	171	301002	45	311140	59	32712-000304	427
2838F	347	301016FV	261	3112011	60	32801-000304	435
28423-000289	424	301020FV	261	31120OS	277	32825000	340
28492000	336	301025FV	261	3114010011	363	32830000	340
28500OS	283	301032FV	261	31140100Z1	363	32831000	340
28510OS	285	301040FV	261	31140100ZG	363	32837000	340
28515	171	301050FV	261	31150OS	277	32839000	340
28520	171	301063FV	261	311537	488	32879000	340
28520OS	285	301075FV	261	311700	58	32880000	340
28535000	336	301100304	466	3117010011	363	32898001	342
285357	488	301100404	466	31170100Z1	363	32901001	342
28536000	336	301100504	466	31170100ZG	363	32926002	340
28557000	336	301100604	466	31183000	330	32929002	340
28557400	336	301100704	466	312-1	400	32935001	343
28558000	335	301100804	466	3121011	60	32X424X32C	251
28558400	335	301100904	466	312121	489	32X424X32J	251
28587000	335	301101004	466	312138	489	330010	398
28587400	335	301101104	466	3122011	60	330110	398
28600OS	283	301101204	466	31280000	330	33061OS	287
28610OS	285	301101504	466	31300OS	277	33111OS	286
28620OS	285	301102034	466	3131011	60	33116OS	287
28628000	346	301102054	466	31310OS	277	3315	193
28700-000278	438	301102064	466	3132011	60	3320	193
28700OS	283	301102074	466	31320OS	277	33202002	340
2870U	347	301102084	466	31350OS	277	33249001	343
28710OS	285	301102084N	466	31367000	339	3325	193
2875U	347	301107604	466	31368000	340	33265002	340
28800-000278	434	30110OS	277	31480000	330	33281002	340
28800OS	283	301112024	466	31493000	330	33300002	340
28810OS	285	301112044	466	31494000	330	33305002	340
28815	59	301112134	466	31607000	332	3332	193
288151	59	301122024	466	31608000	332	33400OS	286
28816	59	301122044	466	31609000	332	3342000	127
288161	59	301122144	466	31680000	330	3342001	127
2887	347	30120OS	277	31685000	330	3342002	127
2888	347	30140OS	277	31711-000304	427	3355220E	341
28900OS	283	30160OS	277	31712-000302	427	33555002	340
2890U	351	30170OS	277	31730000	332	33556002	340
28910OS	285	30193000	340	31806000	332	33558003	341
2891U	351	302001	45	319076	229	33558LS3	341
2892U	351	302002	45	31920000	332	33565002	341
28K	91	30300OS	287	31926000	332	33565003	341
2900	505	30310OS	277	31940000	332	33565LS3	341
2910	505	30320OS	277	31945000	332	33590002	341
291000	507	30340OS	277	31960000	332	33590003	341
291220	507	30360OS	277	31965000	332	33590LS3	341
291250	507	30370OS	277	31967000	332	33591002	341
291270	507	30381-000302	430	3200378	130	33591003	341
291310	507	30421-000302	424	3200380	130	33591LS3	341
2950278	200	305611	490	3200381	130	33624001	342
2951120	200	30612-000302	428	3200398	129	33628001	342
29950-000278	438	30701-000302	439	3200399	129	33636001	343
2MXS40H	38	3070476	130	3200401	130	33977002	341
2MXS50H	38	3070477	130	3200402	130	34000-000000	400
3-ASPEN	42	30801-000304	435	3200403	130	340010	398
3000-009018	217	309-1	400	3200404	130	34020-000000	400
3000-009022	217	30952-000304	438	3200427	130	34030-000000	400
3000-009028	217	30BIO	77	3200428	130	34050-000000	400
3000-009035	217	310-1	400	3200971	129	34060-000000	400
3000-009042	217	310010	398	320423	229	34065002	343

Kodas	Psi	Kodas	Psi	Kodas	Psi	Kodas	Psi
34070-000000	400	353931162	30	363-1	401	391-5	379
34110OS	277	353931164	30	3631001	61	3910F	348
34130OS	277	353931200	30	36317000	345	3911F	348
34143003	343	353931210	30	3632001	61	3912F	348
3415	193	353931212	30	36325001	341	3918F	348
34151003	343	353931216	30	36327001	341	392	351
34155003	343	353941124	29	36364-01-101	445	39211104	212
3420	193	353941156	29	3641001	62	3930F	348
3421011	61	3539411585	29	3642001	62	3931F	348
3422011	61	353941194	29	364861	227	3933F	348
3425	193	3539411975	29	3651001	62	3940Y	348
34256003	343	3539411985	29	3652001	62	3942Y	348
3432	193	3539412475	29	3661001	62	3963Y	348
34323002	343	3539412485	29	3662001	62	3972	511
34330OS	277	3539413125	29	3680	281	398-1	379
3440-02000	168	3539413135	29	3682	281	398-2	379
3440-03000	168	353991100	29	3683	281	398-5	379
3441-02000	168	353991125	29	3684	281	3988	350
3441-03000	168	353991160	29	3685	281	3989	350
3442-02000	168	353991200	29	3686	281	399-1	379
3442-03000	168	353991250	29	370010	397	399-2	379
34464001	344	353991315	29	3701-050015	220	39Y00125	300
34469001	343	354005090	29	371-1	401	3B240100Z1	366
34488000	344	354005125	29	371010	381	3B240100ZG	366
34497000	344	354005160	29	37130OS	277	3B240100ZH	366
3450-02000	168	354005200	29	372-1	401	3B240140Z1	366
3451-02000	168	354005250	29	373-1	401	3B240140ZG	367
3452-02000	168	354005315	29	37330OS	277	3B240140ZH	366
34558000	343	35400OS	286	37390OS	278	3B240C00Z1	366
34565000	343	354010100	31	375-1	401	3B240C00ZG	366
34566000	343	354010125	31	37644100Z1	365	3B240C00ZH	366
34567000	343	354010160	31	37644101Z1	365	3B240C40Z1	366
3460-02000	168	354010200	31	37644U00Z1	365	3B240C40ZG	367
3461-02000	168	354041413	32	37677100Z1	365	3B240C40ZH	366
3462-02000	168	354273006	31	37677101Z1	365	3B240U00Z1	366
350	351	354273016	31	37677U00Z1	365	3B240U00ZG	366
35060OS	287	354273026	31	376AA100Z1	365	3B240U00ZH	366
35100OS	287	354273042	31	376AA101Z1	365	3B240U40Z1	366
35110OS	286	35501000	341	376AAU00Z1	365	3B240U40ZG	367
35115OS	286	35501000	341	380010	397	3B240U40ZH	366
35130OS	278	355029	227	380101	397	3B270100Z1	366
35131OS	287	355043	227	3806F	347	3B270100ZG	366
3521111	61	355050	227	38100OS	277	3B270100ZH	366
3522111	61	35611OS	286	3810F	347	3B270140Z1	367
3531111	61	357191	227	38110OS	277	3B270140ZG	367
3532111	61	357207	227	38140OS	278	3B270140ZH	367
353362125	31	357214	228	38300OS	277	3B270C00Z1	366
353362160	31	357252	227	38310OS	277	3B270C00ZG	366
353362200	31	357870242	20	3838F	348	3B270C00ZH	366
353362250	31	357870245	20	3840U	348	3B270C40Z1	367
353362315	31	357870250	20	38505000	483	3B270C40ZG	367
353362400	31	358315100	32	38505P00	483	3B270C40ZH	367
353890100	30	358315125	32	38505SH0	483	3B270U00Z1	366
353890125	30	358315160	32	38536001	483	3B270U00ZG	366
353890160	30	358315200	32	38553001	483	3B270U00ZH	366
353890200	30	358317100	32	3855800M	483	3B270U40Z1	367
353910250	29	358317125	32	386-1	379	3B270U40ZG	367
353910315	29	358317160	32	386-2	379	3B270U40ZH	367
353911100	29	358317200	32	386-5	379	3MXS52E	38
353911125	29	358501100	31	38732000	484	3MXS68G	38
353911161	29	358501125	31	38732BRO	484	4-ASPEN	42
353911201	29	358501160	31	38732P00	484	400001-230	295
353913100	29	358501200	31	38732SH0	484	400002-230	295
353913125	29	360-1	401	38765000	484	400003-230	295
353913161	29	360010	397	38765P00	484	400016-231	295
353913201	29	360010P	397	38765SH0	484	400017-231	295
353914250	29	3603546	131	38772001	483	400018-231	295
353914315	29	3603647	131	38796000	484	400019-231	295
353921090	30	361-1	401	388-1	379	400020-231	295
353921120	30	361010	397	388-2	379	400021-231	295
3539211245	30	361010P	397	38827000	483	400022-231	295
353921155	30	3611001	61	38844000	484	400023-231	295
3539211585	30	3612001	61	38844P00	484	400024-231	295
3539211595	30	362-1	401	38844SH0	484	400031-233	296
3539211975	30	3621001	61	389-5	379	400032-233	296
3539211995	30	3622001	61	38ZETA50	40	400041-240	295
3539212465	30	36261-01-101	445	390	351	400042-240	295
3539212475	30	3626145	130	390-1	379	400043-240	295
3539212485	30	3626146	130	390-2	379	4000462	374
3539212495	30	3626147	130	390-5	379	4000463	374
3539213125	30	3626148	130	390010	397	400051-241	295
353931120	30	3626149	130	3907F	348	400052-241	295
353931122	30	3626150	130	391	351	400053-241	295
353931125	30	36265000	345	391-1	379	400054-241	295
353931160	30	36268000	346	391-2	379	400055-241	295

Kodas	Psi	Kodas	Psi	Kodas	Psi	Kodas	Psi
400056-241	295	410350R1	451	4160-04010	168	47601-000000	434
400061-250	295	410350S0	451	4160-04010	168	477903070045	123
400062-250	295	410350S3	451	41615601	454	477903070060	123
400063-250	295	410360R1	451	41626001	454	479030700445	123
40007035	98	410360S0	451	41638390	355	48166000	346
400071-251	295	410360S3	451	4164017	199	487410699	304
400072-251	295	4104118	199	4164018	199	492458	490
400073-251	295	4104119	199	4164021	199	492465	490
400074-251	295	4104120	199	4164022	199	4933441730	267
400075-251	295	4107400000	69	4170-02000	168	4933441771	267
400076-251	295	4107701000	69	4170-03000	168	49850-20-001	376
400081-261	296	4107800000	69	4170-04000	168	49850-20-001	376
400082-261	296	4108600000	69	4170-05000	168	49850-20-001	376
400083-261	296	4108610000	69	4191674	200	49850-20-001	376
400084-261	296	4108700000	69	4191675	200	49850-22-891	376
400131-280	296	4108710000	69	4191677	200	49850-22-891	376
400132-280	296	411010	398	4191678	200	49850-22-895	376
400133-280	296	411016FV	511	420040	141	49850-22-985	376
400134-280	296	411025FV	511	420041	141	49850-22-991	376
400136-282	296	41103250	355	420042	141	49850-22-995	376
400137-282	296	411032FV	511	420043	141	49850-23-891	376
400138-282	296	411040FV	511	420044	141	49850-23-891	376
400141-281	295	411050FV	511	420045	141	49850-23-895	376
400142-281	295	411063FV	511	420046	141	49850-23-985	376
400143-281	295	4110919	199	421010	398	49850-23-991	376
400144-281	295	4120000000	82	423215	167	49850-23-995	376
400201-0602	66	4120008000	82	423315	167	49850-26-891	376
400201-0603	66	4120100000	82	42651842000	69	49850-26-891	376
400201-0604	66	4120200000	82	42861262000	69	49850-26-991	376
400324	297	4120300000	82	43060-000000	433	49851-22-011	376
400325	297	41204055	355	43061-000000	433	49851-22-015	376
400326	297	4120500000	82	430815	167	49851-23-011	376
400327	297	41214014	355	430915	167	49851-23-015	376
400328	297	41214023	355	431415	351	49851-26-011	376
402016FV	511	41214041	354	431515	351	49880-01-809	376
402020FV	511	41214045	354	4325	194	49880-01-908	376
402025FV	511	41214071	355	4332	194	49880-01-909	376
402032FV	511	41214141	354	4340	194	49881-01-010	376
402040FV	511	41214145	355	4350	194	4A005501	452
402050FV	511	41215625	355	4401000000	81	4MXS68F	38
402063FV	511	41217143	355	4401000000	81	4MXS80E	38
402075FV	511	41218004	354	4401100000	81	5-ASPEN	42
402090FV	511	4121800423	354	4401300000	81	500	351
402110FV	511	4121800441	354	4401800000	81	50001000	339
4028111	199	41218051	353	440190	489	5000S110	505
403010	272	4121805123	353	4401900000	81	5000S160	505
403011	272	4121805141	353	4402000000	82	5000S50	505
403015	272	41218251	353	4402070	209	5001A15	230
403016	272	4121825123	354	4402200000	82	5001A18	230
403018	272	4121825141	354	4402300000	82	5001A22	230
403032	272	41218304	354	4404100000	82	5001A28	230
403033	272	4121830423	354	440572	227	5001A35	230
403034	272	4121830441	354	440589	227	5001C	234
404-1	379	4123013000	69	44100-000440	433	5002A15	230
404-2	379	4123200000	69	4410600000	82	5002A18	230
404-5	379	4123300000	69	4410700000	82	5002A22	230
4048412	200	4124000000	69	4410800000	82	5002A28	230
4050131	200	4124100000	69	4425	194	5002A35	230
405017FV	511	4124200000	69	4432	194	50100000	338
405021FV	511	4125	194	4440	194	5030	401
405026FV	511	41266	31	4450	194	5030	402
405033FV	511	4127900000	82	447151	227	5030	402
405041FV	511	41287	32	447168	227	5037	401
405051FV	511	41304	31	447175	227	5037	401
405064FV	511	4132462	199	447199	227	5037	402
406-1	379	4132463	199	447205	227	5039	401
406-2	379	4132466	199	447212	227	504015	230
406-5	379	4132467	199	4476B-2	318	504018	230
407-1	379	4132760	199	4476C-6	318	504022	230
407-2	379	4140100000	69	447908	228	504028	230
407041FV	511	4140200000	69	452452	491	504035	230
4081224	199	4140300000	69	452A1200FV	511	504115	231
4081225	199	4140400000	69	45841-5EA	197	504118	231
4091	380	4140500000	69	45890-5EA	197	504122	231
4093	380	41568001	452	45890-EA	197	504128	231
40X483X32C	252	4156A501	452	460440	480	504135	231
40X483X32J	251	41586001	452	461843	480	508515	231
410040	141	41586501	452	4620011	62	508518	231
410041	141	4160-02000	168	4621011	62	508522	231
410042	141	4160-02010	168	4640011	62	508615	231
410043	141	4160-02010	168	4641011	62	508618	231
410044	141	4160-03000	168	4660011	62	508622	231
410045	141	4160-03010	168	4661011	62	509015	230
410046	141	4160-03010	168	4680011	63	509018	230
410048	141	4160-04000	168	4681011	63	509022	230

Kodas	Psi	Kodas	Psi	Kodas	Psi	Kodas	Psi
509028	230	52015	509	53611080	294	562800000502	372
509035	230	52030	509	53611100	294	562900000002	372
509215	230	52105000	338	53612-176300	404	562900000502	373
509218	230	522000	507	53612-176302	404	563800000002	373
509222	230	52220001	453	53621-176300	404	563800000502	373
509228	230	52401815	231	53621-176302	404	563900000002	373
509235	230	52402215	231	53622-176300	404	563900000502	373
50BIO	77	52402218	231	53622-176302	404	5656HR01	453
50X603X32C	252	52402815	231	53630050	294	5656RS01	453
50X603X36J	251	52402818	231	53630065	294	56581001	454
51029-000000	433	52402822	231	53630080	294	5660H101	454
51046-000000	433	52403515	231	53630100	294	5660HR01	454
51049-000000	433	52403518	231	53631-176300	404	570115	509
511001911	287	52403522	231	53631-176302	404	570125	509
511001914	287	52403528	231	53641-176300	404	570135	509
511003911	287	52430001	452	53641-176302	404	570145	509
511003914	287	52430001	455	53651-176300	405	570155	509
51111-01	447	52431815	231	53651-176302	405	570460	509
513015	232	52432215	231	53652-176300	405	570465	509
5130151015	232	52432218	231	53652-176302	405	570470	509
5130151815	232	52432815	231	53660100	294	570475	509
513018	232	52432818	231	53661-176300	405	570480	509
5130181515	232	52432822	231	53661-176302	405	572111	508
5130181518	232	52433515	231	53662-176300	405	574000	508
5130181815	232	52433518	231	53662-176302	405	577011	508
5130182218	232	52433522	231	53665065	294	57885101	454
513022	232	52433528	231	53665080	294	583217	492
5130221515	232	52440001	453	53666080	294	5891050	138
5130221518	232	52440001	455	53711-176300	405	589600	138
5130221522	232	52650001	453	53711-176302	405	589900	138
5130221815	232	52660001	453	53752-176300	405	58DM50	40
5130221818	232	527015	231	53752-176302	405	591070000999	401
5130221822	232	527018	231	53762-176300	405	591070000999	401
5130222218	232	527022	231	53762-176302	405	592001	138
5130222822	232	527028	231	54000001	455	592002	138
513028	232	527035	231	540020	507	593100	234
5130281528	232	530000120000	379	540024	507	593250	234
5130281828	232	530000120000	380	54019-000000	433	593331	138
5130282222	232	530000130000	379	54600001	454	593332	138
5130282228	232	530000130000	380	54610001	454	593334	138
5130282822	232	530013	507	5501-03000	169	595015	234
5130283528	232	530020	507	5501-04000	169	595018	234
513035	232	530115	232	5501-05000	169	595022	234
5130351535	232	530118	232	55129901	450	595028	234
5130351835	232	530122	232	554800000002	373	595678	488
5130352235	232	530128	232	554900000002	374	596316	480
5130352835	232	530135	232	55569901	449	596323	480
5139300	387	531100R55N02	373	555800000002	373	596347	480
5139300	387	531100R55N15	373	555900000002	373	596743	481
5139300	387	531800R55N02	373	55609901	449	597054	480
5139300	387	531800R55N15	373	55629901	449	597108	481
5139300	388	531900R55002	373	55659901	449	597115	481
51605501	453	531900R55N15	373	557119	492	597139	481
51606001	453	53190R55N003	373	55929901	449	597252	481
51606501	453	532	353	55989901	450	597276	481
51665501	453	53230050	293	55999901	450	597283	481
51951-432300	430	53230065	293	55Y00315	300	597368	481
51961-432300	430	53230080	293	55Y00420	300	597375	481
52-134-115	169	53230100	293	55Y00525	300	597412	481
52-134-120	169	533270	288	55Y00632	300	597429	481
52-134-125	169	53511-175300	406	55Y00740	300	597436	481
52-137-115	169	53511-175301	406	55Y00850	300	597443	481
52-138-115	169	53511-175302	406	56001001	455	597481	481
52-138-120	169	53511-175308	406	56080000L002	372	597498	481
52-151-014	169	53512-175300	406	56080000L502	372	598457	481
52-151-020	169	53512-175301	406	56080000P002	372	598464	481
52-151-025	169	53512-175302	406	56080000P502	372	5G84HR01	452
52-151-032	169	53512-175308	406	56090000L002	372	5MXS90E	38
52-151-040	169	53514-175300	406	56090000L502	372	6-ASPEN	42
52-151-050	169	53514-175301	406	56090000P002	372	6000-09500	167
52-151-214	169	53514-175302	406	56090000P502	372	60180085000	53
52-151-220	169	53514-175308	406	561100000002	372	60270-000241	431
52-151-225	169	53601-176300	404	561100000502	372	602940	288
52-164-015	170	53601-176302	404	5614R001	455	6040-00500	167
52-164-020	170	53602-176300	405	5614R201	456	6051	194
52-164-025	170	53602-176302	405	56187	219	6052	194
52-265-025	169	53604501	454	561900000002	372	6053	194
52-265-115	169	53605001	453	561900000502	372	6054	194
52-265-120	169	53610050	293	56200	219	6055	194
520	351	53610065	293	56201	219	6056	194
52000	509	53610080	293	56202	219	6057	194
520014	507	53610100	293	56203	219	606664	480
520015	507	53611-176300	404	56204	219	6090	31
520017	507	53611-176302	404	56206	219	6090050C	241
52010	509	53611065	294	562800000002	372	6090050J	241

Kodas	Psi	Kodas	Psi	Kodas	Psi	Kodas	Psi
6090075C	241	61012	235	61528	235	6245079C	242
6090075J	241	61015	235	6155F	349	6245079J	242
6090079C	241	61016-01	446	61810	235	6245105C	242
6090079J	241	61018	235	61812	235	6245105J	242
6090100C	241	61022	235	61815	235	6245108C	242
6090100J	241	61028	235	61818	235	6245108J	242
6090105C	241	61039-00	447	61822	235	6245130C	242
6090105J	241	61043-00	446	61828	235	6245130J	242
6090108C	241	61098-00	446	6199201	128	6245133C	242
6090108J	241	61100	510	62060	146	6245133J	242
6090125C	241	6111012	235	620X003	298	6245158C	242
6090125J	241	6111038	235	620X00420	298	6245158J	242
6090130C	241	6111212	235	62100	146	6245161C	242
6090130J	241	6111512	235	622220	480	6245161J	242
6090133C	241	6111812	235	6240079C	245	6245204C	242
6090133J	241	6111834	235	6240079J	245	6245204J	242
6090150C	241	6112234	235	6240105C	245	6245206C	242
6090150J	241	611281	235	6240105J	245	6245206J	242
6090200C	241	61130	509	6240108C	245	6245208C	242
6090200J	241	6120050C	241	6240108J	245	6245208J	242
6091	31	6120050J	241	6240127C	245	6246079C	242
6092	31	6120075C	241	6240127J	245	6246079J	242
6092050C	241	6120075J	241	6240130C	245	6246108C	242
6092050J	241	6120F	349	6240130J	245	6246108J	242
6092075C	241	6121012	235	6240133C	245	624900000002	372
6092075J	241	6121038	235	6240133J	245	6270050C	245
6092100C	241	6121512	235	6240153C	245	6270050J	245
6092100J	241	6121812	235	6240153J	245	6270075C	245
6092125C	241	6121834	235	6240155C	245	6270075J	245
6092125J	241	6122234	235	6240155J	245	6270100C	245
6092150C	241	612281	235	6240158C	245	6270100J	245
6092150J	241	612SK15	298	6240158J	245	6270125C	245
6092200C	241	612SK20	298	6240161C	246	6270125J	245
6092200J	241	612SK25	298	6240161J	246	6270150C	245
6095050C	248	6130	31	6240201C	246	6270150J	245
6095050J	248	6130050C	243	6240201J	246	6270200C	245
6095075C	248	6130050J	243	6240202C	246	6270200J	245
6095075J	248	6130075C	243	6240202J	246	6273113	128
6095100C	248	6130075J	243	6240204C	246	6280050C	246
6095100J	248	6130079C	243	6240204J	246	6280050J	246
6095125C	248	6130079J	243	6240206C	246	6280075C	246
6095125J	248	6130100C	243	6240206J	246	6280075J	246
6095150C	248	6130100J	243	6240208C	246	6280100C	246
6095150J	248	6130105C	243	6240208J	246	6280100J	246
6095200C	248	6130105J	243	624100000002	372	6280125C	246
6095200J	248	6130108C	243	6241079C	244	6280125J	246
6097075C	248	6130108J	243	6241079J	244	6280150C	246
6097075J	248	6130125C	243	6241105C	244	6280150J	246
6097100C	248	6130125J	243	6241105J	244	6280200C	246
6097100J	248	6130127C	243	6241108C	244	6280200J	246
6097125C	248	6130127J	243	6241108J	244	6290050C	247
6097125J	248	6130130C	243	6241127C	244	6290050J	247
6097150C	248	6130130J	243	6241127J	244	6290075C	247
6097150J	248	6130133C	243	6241130C	244	6290075J	247
6097200C	248	6130133J	243	6241130J	244	6290100C	247
6097200J	248	6130150C	243	6241133C	244	6290100J	247
60BBF102	323	6130150J	243	6241133J	244	6290125C	247
60BBK203	323	6130153C	243	6241153C	244	6290125J	247
60BBL303	323	6130153J	243	6241153J	244	6290150C	247
60BBR404	324	6130155C	243	6241155C	244	6290150J	247
60CAR01	323	6130155J	243	6241155J	244	6290200C	247
60CAR05	323	6130158C	244	6241158C	244	6290200J	247
60CAR051	323	6130158J	244	6241158J	244	6300050C	247
60CAR052	323	6130161C	244	6241161C	244	6300050J	247
60CAR059	323	6130161J	244	6241161J	244	6300075C	247
60CAR102	323	6130200C	243	6241201C	244	6300075J	247
60CAR103	323	6130200J	243	6241201J	244	6300100C	247
60CAR104	323	6130201C	244	6241202C	244	6300100J	247
60CAR105	323	6130201J	244	6241202J	244	6300125C	247
60CAR107	323	6130202C	244	6241204C	244	6300125J	247
60CAR109	323	6130202J	244	6241204J	244	6300150C	247
60CAR111	323	6130204C	244	6241206C	244	6300150J	247
60CAR203	323	6130204J	244	6241206J	244	6300200C	247
60RIC051	323	6130206C	244	6241208C	245	6300200J	247
60RIC101	323	6130206J	244	6241208J	245	6310050C	246
60RO5001	324	6130208C	244	6241251C	245	6310050J	246
60RO6001	324	6130208J	244	6241251J	245	6310075C	246
60SKALB01	323	6134	31	6241252C	245	6310075J	246
60Y00315	299	6150F	349	6241252J	245	6310100C	246
60Y00420	299	61510	235	6241253C	245	6310100J	246
60Y00525	299	61512	235	6241253J	245	6310125C	246
60Y00632	299	61515	235	6241254C	245	6310125J	246
60Y00740	299	61518	235	6241254J	245	6310150C	246
60Y00850	299	6151F	349	6241301C	245	6310150J	246
61010	235	61522	235	6241301J	245	6310200C	246

Kodas	Psi	Kodas	Psi	Kodas	Psi	Kodas	Psi
6310200J	246	66-1100-0010	46	66-4200-0010	50	681001301	117
6321812	127	66-1110-0010	46	66-4210-0010	50	681001302	117
6330050C	248	66-1120-0010	46	66-4220-0010	50	681001303	117
6330050J	248	66-1150-0030	46	66-4250-0030	50	681001304	117
6330075C	248	66-1160-0030	46	66-4260-0030	50	681001305	117
6330075J	248	66-1170-0030	46	66-4270-0030	50	681001306	117
6330100C	248	66-1190-0030	46	66-4300-0010	50	681001310	116
6330100J	248	66-1200-0010	46	66-4310-0010	50	681001311	116
6330125C	248	66-1210-0010	46	66-4320-0010	50	681001312	116
6330125J	248	66-1220-0010	46	66-4350-0030	50	681001314	117
6330150C	248	66-1250-0030	46	66-4360-0030	50	681001315	117
6330150J	248	66-1260-0030	46	66-4370-0030	50	681001700	118
6330200C	248	66-1270-0030	47	66-8110-0020	47	681001725	118
6330200J	248	66-1290-0030	47	66-8120-0020	47	681001726	118
6331050C	247	66-1300-0010	46	66-8210-0010	47	681001728	118
6331050J	247	66-1310-0010	46	66-8220-0010	47	681001729	118
6331075C	247	66-1320-0010	46	66-8260-0030	48	681001800	116
6331075J	247	66-1350-0030	47	66-8270-0030	48	681001801	118
6331100C	247	66-1360-0030	47	66001001	456	681001803	116
6331100J	247	66-1370-0030	47	6602-00500	167	681001804	116
6331125C	247	66-1390-0030	47	661320OS	286	681001806	118
6331125J	247	66-1400-0010	46	661600OS	287	681001808	118
6331150C	247	66-1410-0010	46	663	401	681001812	116
6331150J	247	66-1420-0010	46	66301-2	197	681001813	118
6331200C	247	66-1430-0010	46	66301-3	197	681001905	118
6331200J	247	66-1450-0030	47	66301-4	197	681002001	119
6370U	350	66-1460-0030	47	664	401	681002003	119
6372374J	243	66-1470-0030	47	664077	480	681002004	119
6372375	243	66-1480-0030	47	665	401	681002006	119
6375U	350	66-1550-0030	47	666400OS	286	681002020	119
6388300	127	66-1560-0030	47	666410OS	286	681002021	119
6388304	127	66-1570-0030	47	66811-EA	197	681002022	119
6392U-11	351	66-1650-0030	47	66831-EA	197	681002039	119
6392U-15	351	66-1660-0030	47	6700-00500	167	681002042	119
64-2250-0030	49	66-1670-0030	47	6700-32500	167	681002073	119
64-2260-0030	49	66-1850-0030	47	670986	480	681003201	118
64-2270-0030	49	66-1860-0030	47	6740-00500	167	681003202	118
64-2850-0030	49	66-1870-0030	47	68-5020CHTR	163	681003203	118
64-2860-0030	49	66-2100-0010	47	68-5020TRIS	163	681003204	118
64-2870-0030	49	66-2110-0010	47	68-5030CHTR	163	683	401
640010	141	66-2120-0010	47	68-5030TRIS	163	6853-00500	167
640020	141	66-2150-0030	48	68090001	453	686277	493
640030	141	66-2160-0030	48	681001001	116	686284	493
640040	141	66-2170-0030	48	681001002	116	686291	493
640050	141	66-2190-0030	48	681001003	116	687	401
640060	141	66-2250-0030	49	681001004	116	68767507	401
640070	141	66-2260-0030	49	681001006	116	68767507	401
6402-00500	167	66-2270-0030	49	681001007	116	68767507	401
6405602	127	66-2300-0010	48	681001008	116	68767507	401
6405605	127	66-2310-0010	48	681001009	116	68767507	402
6405613	127	66-2320-0010	48	681001010	116	68767507	402
642010	141	66-2350-0030	49	681001012	116	687675730000	401
642020	141	66-2360-0030	49	681001013	116	687675730000	401
642030	141	66-2370-0030	49	681001014	116	687675730000	401
642040	141	66-2550-0030	48	681001015	116	687675730000	401
642050	141	66-2560-0030	48	681001016	116	687675730000	402
642060	141	66-2570-0030	48	681001032	116	687675730000	402
642070	141	66-2600-7020	47	681001033	116	691	401
6422500	128	66-2610-7020	47	681001034	116	6K	91
6422503	128	66-2620-7020	47	681001035	116	700095000000	390
643072	480	66-2700-0010	48	681001036	116	700096000000	390
645182	480	66-2700-7010	47	681001046	117	700098000000	390
648794	480	66-2710-0010	48	681001047	117	700100000000	390
650004	143	66-2710-7010	47	681001048	117	700101000000	390
650006	143	66-2720-0010	48	681001049	117	700137000000	390
650008	143	66-2720-7010	47	681001050	117	70027	44
65001	146	66-2750-0030	48	681001052	117	70033	44
650010	143	66-2760-0030	48	681001053	117	70053	44
650012	143	66-2770-0030	48	681001054	117	70070	44
650014	143	66-2950-0030	48	681001055	117	701000013	28
650020	143	66-2960-0030	48	681001056	117	701000014	28
65010	509	66-2970-0030	48	681001057	117	701000015	28
652	401	66-3200-0010	49	681001067	117	701000016	28
653	401	66-3210-0010	49	681001068	117	701000017	28
6541500	127	66-3220-0010	49	681001069	117	701000018	29
6541900	127	66-3250-0030	49	681001070	117	701020	273
654498	481	66-3260-0030	49	681001087	117	701025	273
654504	481	66-3270-0030	49	681001111	119	701032	273
654528	481	66-3300-0010	49	681001112	119	701040	273
654689	481	66-3310-0010	49	681001203	118	701050	273
654696	481	66-3320-0010	49	681001221	118	701063	273
654719	481	66-3350-0030	49	681001222	118	701210010	30
654726	481	66-3360-0030	49	681001227	118	701210012	30
6598125J	243	66-3370-0030	49	681001228	118	701210016	30
65X760X35J	251	66-3870-0030	50	681001240	118	701210020	30

Kodas	Psi	Kodas	Psi	Kodas	Psi	Kodas	Psi
701210110	30	710026	274	71740000	331	7247534	85
701210112	30	710031	274	71745000	331	7247536	85
701210116	30	710032	274	71750000	331	7247537	85
701210120	30	710100230	17	71752000	331	7247539	85
702025	273	710100231	17	71754000	331	7247540	85
702031	273	710100234	17	71758000	455	7247542	85
702032	273	710100235	17	7175A001	455	7247554	85
702039	273	710100280	17	7175D001	454	7247555	85
702040	273	710100281	17	71760000	331	7247556	85
702049	273	710100318	17	71765000	331	7247557	85
702050	273	710100344	17	71766000	331	7247560	85
702062	273	710100463	17	7176D001	454	7247561	85
702063	273	710100464	17	7179114	84	7248243	94
703020	273	710100491	17	7182001+99-1765	63	725785	489
703022	273	710100492	17	7182001+99-3023	63	72600000	331
703024	273	710100495	17	71830000	332	72605000	331
703025	273	710100496	17	7183001+99-1765	63	72606000	331
703027	273	710100506	17	7183001+99-3023	63	727901	480
703031	273	710100508	17	71832000	332	727970	488
703032	273	710100509	17	718336	480	72810000	331
703033	273	710100515	17	71835000	332	72813000	331
703039	273	710100529	17	7188624	94	7300-00500	167
703040	273	710205	143	7192U	351	73016701	212
703050	273	710207	143	7193U	351	73016701	262
703063	273	710210	143	7194305	85	73018701	212
704020	273	710212	143	7194308	85	73018701	262
704021	273	710215	143	7194309	85	73020701	262
704024	273	7104	213	7194310	85	73026201	262
704025	273	7105	213	7194311	85	73032201	262
704026	273	71070000	332	7194314	85	73040	218
704031	273	710700012	17	7194315	85	73042	218
704032	273	710700013	17	7194320	85	73060	218
704033	273	710700016	17	7194321	85	73062	218
704039	273	710700017	18	7194323	85	73064	218
704040	273	710700039	17	7194324	85	73066	218
704041	273	710700042	17	7199782	85	73080	218
704049	273	710700043	17	7200310	202	73082	218
704050	273	710700045	17	7200320	202	73084	218
704051	273	710700202	18	7200340	202	73086	218
704063	273	710700203	18	7200350	204	73100	218
70416	510	71090000	332	72010000	330	73102	218
705020	275	71100000	332	72020000	330	73104	218
705025	275	711020	274	720205	143	73106	218
705032	275	711021	274	720210	143	73120	218
705040	275	711024	274	720214	143	73122	218
705050	275	711025	274	72031000	330	73124	218
705063	275	711026	274	72040000	331	73126	218
70545	510	711031	274	72042000	331	73140	218
706000011	30	711032	274	72044000	331	73142	218
706000012	30	711033	275	721000051	20	73144	218
706000016	30	71130000	332	721000052	20	73146	218
706000022	30	71135501	455	721000053	20	73154501	455
706000030	28	71136001	455	721000060	20	73155001	455
706020	274	71136501	455	721020024	20	7316049	94
706025	274	711870	493	721049528	20	73162	218
706032	274	711877	493	72105000	330	7316261	94
706040	274	71200000	332	72113000	330	7316263	94
706050	274	71222000	332	72115000	330	73180	218
706063	274	71290000	332	72200000	330	73182	218
707020	274	713025	275	72202000	331	73184	218
707021	274	713032	275	722050422	20	73186	218
707024	274	713040	275	7221000000002	371	73202	218
707025	274	713049	275	722100000102	371	73242	218
707031	274	713050	275	72290000	330	73244	218
707032	274	713063	275	7229000000002	371	73246	218
708020	274	7137	347	722900000102	371	7327240000	444
708021	274	7138	347	72291000	331	7327241000	443
708024	274	71400000	332	7230960000	400	7327242000	443
708025	274	71405000	332	72309700001	400	7327243000	443
708026	274	7140U	347	7231000000002	371	7327244000	443
708031	274	7150001+99-1760	63	723100000102	372	7327245000	443
708032	274	7150001+99-3022	63	7231060000	400	7327248000	443
709000057	28	7150412330	400	7231070001	400	7327249000	443
709000058	28	7151001+99-1760	63	7231560000	400	732724B000	444
709000068	28	7151001+99-3022	63	7231570001	400	732724C000	444
709020	274	7159727	94	72333350001	400	732724D000	444
709025	274	71600000	332	72333360000	400	732724T000	443
709032	274	71605000	332	7233450001	400	732724X000	443
709040	274	71606000	332	7233460000	400	732724Y000	443
709050	274	7160U	347	7238000000002	371	732724Z000	443
709063	274	71700000	331	723800000102	371	7327474000	441
710020	274	71710000	331	7239000000002	371	7327476000	441
710021	274	71716000	331	723900000102	371	7327500000	441
710024	274	71720000	331	72400000	331	7327520000	441
710025	274	71729000	331	72405000	331	7327530000	441

Kodas	Psi	Kodas	Psi	Kodas	Psi	Kodas	Psi
7327641000	442	7446X	350	7719001616	89	779030700216	123
7327648000	442	745356	493	7719001617	89	779030700223	123
7327649000	442	745363	493	7719001618	88	779030700230	123
7327872000	443	745370	493	7719001619	89	779030700247	123
7327876000	443	745387	493	7719002759	88	779030700254	123
73282	218	745394	493	7719002760	89	779030700384	123
73284	218	7460U	350	7719002761	88	779030700391	123
73286	218	7462U	350	7719002763	88	779030700407	123
73297	510	747	402	7719002764	88	779030700414	123
73298	510	7470U	350	7719002765	88	779030700421	123
73322	218	748	402	7719002766	88	779030700438	123
73324	218	749	402	7719002768	89	779030700469	123
73342	218	74AY00315	299	7719002769	88	779030700612	123
73344	218	74AY00420	299	7719002782	88	779030700681	123
73346	218	74AY00525	299	7719002783	89	779030700698	123
7337240000	444	74AY00632	299	7719002785	89	780-1	379
7337241000	444	74AY00740	299	7719002786	89	780-2	379
7341242000	444	74AY00850	299	7719002787	89	78012A0004	444
7341470000	441	750	402	7719002788	89	78012A0004	444
7341520000	441	75018800	212	7719002789	89	78012A2004	444
7341642000	442	75018800	263	7719002790	89	78012A2004	444
7342248000	444	75018910	212	7719003097	94	78012AB004	444
7342477000	441	75018910	263	7719003098	94	78012AB004	444
7342528000	441	75070001	454	7719003099	94	78012AC004	444
7342642000	442	75080001	454	7736502659	128	78012AC004	444
7346247000	444	751	402	7736502660	128	7801470004	442
7346248000	444	7511783	324	7736502661	128	7801472004	442
7346477000	442	7511784	324	7736502662	128	780152200B	441
734647L000	442	75130001	456	7736502672	129	780152200B	441
7346527000	441	75130101	456	7736502673	129	780152200B	441
7346640000	443	755222400	143	7736502674	128	7801640004	443
7347247000	444	755222410	143	7736502675	129	780164A004	443
7347527000	441	755500000	142	7736502676	129	78062A0004	445
7350854	84	755500001	142	7736502677	129	78062A2004	445
7357245000	445	7571909	324	7736502678	129	78062AB004	444
7357246000	445	758820	481	7736502679	129	78062AB004	445
7357247000	444	758837	481	7736701009	87	78062AC004	444
7357474000	442	758844	481	7736701010	87	78062AC004	445
7357475000	442	758950	481	7736701042	88	780652200B	441
7357525000	441	7611000	202	7736701320	87	780652200B	441
7357527000	441	7613000	204	7736701321	87	78115-01-101	447
7357640000	443	7613100	204	7736701322	87	78120-01-101	446
7357645000	443	76150-01-101	447	7736701323	87	783-1	379
73584501	452	761510	142	7736900611	87	783-2	379
736552	493	76166-01-101	445	7736900612	87	78300002	23
736569	493	762100476	20	7736900613	87	78300005	23
736576	493	762100477	20	7736900732	87	78300175	24
736583	493	762100478	20	7736900737	87	78300640	26
736590	493	762100479	20	7736900742	87	78300645	26
736965	493	762100480	20	7736900751	87	78300660	26
736972	493	762100481	20	7736900752	87	78300661	26
736989	493	762100482	20	7736900753	87	78300662	26
736996	493	762100483	20	7738100403	87	78300663	26
737009	493	762100484	20	7738100404	87	78300664	26
73716224	262	762100485	20	7738100406	87	78300665	26
73720224	262	762100486	20	7738100534	88	78300666	26
73726124	262	762100487	20	7738100535	88	78300667	27
7373211	84	762100488	20	7738100536	88	78300668	27
7373212	84	762510	142	7738110123	88	78300669	27
7373213	84	76316800	212	7738110125	88	78300690	27
7373214	84	76316800	263	7738110139	88	78300692	27
7373215	84	76318800	212	7738111003	88	78300693	27
7373218	84	76318800	263	7738111035	88	78312001	23
7373219	84	76318910	263	7738111044	88	78312101	23
7373223	84	76320900	212	7738111071	88	78312110	23
7373224	84	76320900	263	7738601001	94	78312140	23
7373226	84	765042030	142	7738601002	94	78312170	24
7373227	84	765062030	142	7738601003	94	78312660	27
7373229	84	765082030	142	7738601004	94	78312661	27
7373232	84	765102030	142	7738601005	94	78312662	27
7373240	85	765122030	142	7738601006	94	78312663	27
737351	493	765152030	143	7738601007	94	78312664	27
737368	493	765202030	143	7738601008	94	78312665	27
737375	493	7701331668	87	7738601009	94	78312666	27
737382	493	7702331748	87	7739300434	95	78312667	27
737399	493	7702331749	87	7747009881	88	78312668	28
7374319	324	7703331779	87	7788200	134	78312669	28
737559	494	7712231497	87	7788300	134	78312690	28
737566	494	7712231511	87	7788500	134	78312692	28
737573	494	7719001525	88	7788600	134	78312693	28
737580	494	7719001526	88	7788800	134	78313005	25
738900000002	371	7719001527	88	7788900	134	78313202	24
74000001	456	7719001533	88	779030700186	123	78313210	24
742100148	20	7719001534	88	779030700193	123	78313213	24
7435861	85	7719001615	89	779030700209	123	78313223	24

Kodas	Psi	Kodas	Psi	Kodas	Psi	Kodas	Psi
78313224	24	7897440	170	8214300	202	86816742	271
78313226	25	7897450	170	8215300	202	86816762	269
78313240	24	789X00315	298	8218000	202	86816772	270
78313241	24	789X00520	298	8218300	202	86816782	270
78313270	25	789X00725	298	8218400	202	86816792	270
78313280	25	79000251	271	8218500	202	86818100	269
78313281	25	79012500000	390	8218600	202	86818130	269
78313282	25	79012700000	390	8230100	202	86818135	269
78313285	24	79012800000	390	8240100	202	86818200	270
78313299	25	79016250	271	8250100	202	86818300	270
78316101	23	79018250	271	8260100	202	86818330	271
78316110	23	79020250	271	8270100	202	86818331	271
78316120	23	79026250	271	83030500	214	86818333	271
78316140	23	79032250	271	83030502	214	86818334	271
78316170	24	79732136	264	83030504	214	86818720	270
78316171	24	79800050	293	83030506	214	86818742	271
78316171-A	24	79800065	293	83030508	214	86818762	269
78316401	25	79800080	293	83030510	214	86818763	269
78316410	25	79800100	293	83030512	214	86818772	270
78316424	25	79825103	263	83030514	214	86818773	270
78316425	25	79900050	293	83030516	214	86818782	270
78318016	23	79900065	293	83030518	214	86818783	270
78318101	23	79900080	293	83030560	214	86818792	270
78318110	23	79900100	293	83030562	214	86820100	269
78318140	23	79916200	212	83030564	214	86820130	269
78318170	24	79916200	263	83030566	214	86820200	270
78375305	21	79916201	212	83030568	214	86820300	270
78375310	22	79916201	263	83030570	214	86820303	271
78375320	23	79920200	212	83030572	215	86820330	271
78375340	22	79920200	263	83030574	215	86820333	271
78375370	22	79920201	212	83030576	215	86820360	271
78375375	22	79920201	263	83030578	215	86820720	270
78375380	22	8000022	375	832201	143	86820742	271
78375381	22	8000023	375	832301	143	86820762	269
78375505	21	8000024	375	832401	143	86820763	269
78390305	21	8000025	375	8325	194	86820772	270
78390310	22	8000030	375	8332	194	86820773	270
78390320	23	8000043	378	8340	194	86820782	270
78390340	22	8000046KOMPL	374	8350	194	86820783	270
78390370	22	8000047KOMPL	374	8400000	387	86820792	270
78390375	22	8000099	375	8400001	387	86820793	270
78390380	22	8000148	375	8410000	387	86826100	269
78390381	22	8000149	375	8420000	387	86826150	269
78390505	21	8000197	375	8420001	387	86826200	270
784-1	379	8000198	375	842100	141	86826300	270
784-2	379	8001001TH	219	842200	141	86826330	271
7842600	133	8001011	202	842300	141	86826350	271
7842700	133	8001211	202	842400	141	86826355	271
7842800	133	8001411	202	842500	141	86826743	271
7842900	133	8001611	202	842600	142	86826763	269
7843000	133	8010072	325	8430000	387	86826764	269
7843100	134	8012001TH	220	85-808B15	301	86826773	270
7843800	134	8012003TH	220	85-808B20	301	86826774	270
7843900	134	8019007TH	219	85-808B25	301	86826783	270
7844000	134	8020104	325	85-808B32	301	86826793	270
7844100	134	802100	141	85-808B40	301	86832100	269
7844200	134	802200	141	85-808C15	301	86832160	269
7844300	134	802300	141	85-808C20	301	86832200	270
7844400	134	802400	141	85-808C25	301	86832300	270
7844500	134	802500	141	85-818B15	301	86832350	271
7844600	134	802600	141	85-818B20	301	86832356	271
7844700	134	802700	141	85-818B25	301	86832360	271
7844800	134	804600001	302	85-818B32	301	86832764	269
7844900	134	8070568	325	85-818B40	301	86832774	270
7845000	134	8070571	325	85-818B50	301	86972-MB	43
785-1	380	80X889X35J	251	85-818C15	301	8718530954	95
785-2	380	8101	264	85-818C20	301	8718530955	95
786-1	379	81090-00	447	85-818C25	301	8718531017	95
786-2	380	81091-00	447	852-1	379	8718531018	95
7890515	170	81092-00	447	852-2	379	8718531019	95
7890520	170	812100	142	852100	142	8718531022	95
7890525	170	812200	142	852200	142	8718531023	95
7891120	170	812300	142	852300	142	8718531024	95
7891125	170	812500	142	852400	142	8718531025	95
7891132	170	812600	142	852500	142	8718531026	95
7891140	170	812700	142	852600	142	8718531027	95
7892120	170	81290	44	862201	143	8718531028	95
7892125	170	8140001	325	862301	143	8718531029	95
7892132	170	8170000	387	86816100	269	8718531030	95
7893120	170	8170001	387	86816200	270	8718531048	95
7893125	170	8180000	387	86816300	270	8718531690	95
7893132	170	8203026	325	86816350	271	8718531691	95
7897420	170	8210411	325	86816701	270	8718531692	95
7897425	170	8210412	325	86816720	270	88Y003	300
7897432	170	8213300	202	86816722	270	89207552	215

KODŲ RODYKLĖ

Kodas	Psi	Kodas	Psi	Kodas	Psi	Kodas	Psi
89207560	215	91961-000000	436	96300-62-001	445	99-0548	60
8930000	388	92040-01	447	96301-62-001	445	99-1332	62
8930001	387	92041-01	447	96302-62-001	446	99-1929	63
8930001	388	92042-01-001	447	96303-62-001	446	99-1930	63
8930002	387	92043-01	447	96501-62-501	446	99-3029	63
8930002	388	92044-01	447	96510151	201	99-3030	63
8940000	388	9251010	170	96510152	201	99-3031	60
8940001	387	9251020	171	96510157	201	99-4050	60
8940001	388	9251510	171	96510159	201	99-4051	62
8950000	388	9251520	171	96510162	201	99-5012	60
8950001	387	9252010	171	96510168	201	99-5013	60
8950001	388	9252020	171	96515412	202	99-9312	62
8950002	388	9252510	171	96515415	202	99-9316	62
8960000	388	9252520	171	96515520	202	99-9998	60
8960001	388	92711-000000	426	96700-62-001	446	99040-000000	440
8960002	388	92711-000000	432	96951-300000	438	99160578	201
89824056	214	92712-300000	426	9700000	387	99160579	201
89824098	214	92712-300000	432	9700001	387	99160583	201
89824130	214	9300-03	505	9710000	387	99160584	201
89824171	214	9300-07	505	9710001	387	99210-000000	433
89824213	214	9300-10	505	97704990	201	9955S101	456
89824254	214	9301-00800	169	97775314	202	9956S101	456
89824270	214	9302-00800	169	97775315	202	99661-EU	44
89824296	214	9303-00800	169	97775316	202	9K	91
89834519	214	9304-00800	169	97775317	202	9M106101	451
89834535	214	9306-00800	169	97775318	202	9M10S101	451
89834550	214	9320-02800	207	97896289	201	9M10S136	452
89834576	214	9320-03800	207	97896290	201	9M10S1S3	452
89834592	214	9320-04800	207	97896312	201	9M256101	450
89834618	214	9320-05800	207	97916757	201	9M26S101	450
89834634	214	9320-06800	207	97916771	201	9M38S101	454
89834659	214	9320-07800	207	97924144	201	9M65S101	456
8L033401	453	9320-08800	207	97924145	201	9M68S101	455
900000	272	9320-09800	208	97924154	201	9M78S101	455
90001	272	9320-10800	208	97924167	201	A004401120	369
900111	272	9320-11800	208	97924176	201	A004401320	369
900211	272	9320-12800	208	97924178	201	A007701120	369
900220	272	93271-000000	431	97924192	201	A007701320	369
900230	272	93276-000000	431	97924246	201	A014401220	369
90032	272	93282-000063	432	97924247	201	A017701220	369
90041	272	93282-300000	432	97924256	201	A024401210	369
90052	272	93380-300063	429	97924257	201	A024401310	369
90059-220	43	93381-300000	429	97924259	201	A024401510	369
90073	272	93384-300063	426	97936156	202	A027701210	370
901016FV	309	93384-300063	430	97993195	201	A027701310	370
901020FV	309	93385-300000	430	97993197	201	A027701510	370
901025FV	309	93385-300063	426	97993201	201	A030325	302
901032FV	309	93421-300063	424	97993203	201	A030327	302
901040FV	309	93421-300063	424	97993205	201	A030328	302
901050FV	309	93421-300063	424	9800000	387	A030332	302
911020	142	93422-300063	424	9800001	387	A030333	302
911030	142	93422-300063	424	9810000	387	A045458	302
9125888	134	93422-300063	424	9820000	387	A08	485
9125889	134	93610-300063	428	9820001	387	A101	481
9125890	134	93610-300063	428	98210-A	43	A105	482
9125988	134	93610-300063	428	9826AK15	308	A1101	482
9125989	134	93611-300063	428	9826AK18	308	A15-1-2	485
9125990	134	93611-300063	428	9826AK22	308	A15-3-8	485
913700	142	93611-300063	428	9826AK28	308	A16-1-2	485
913710	142	93955-300000	438	9826EK15	308	A17-1-2	485
913720	142	9395500296	207	9826EK16	308	A17-3-8	485
913800	142	9395500396	207	9826EK18	308	A17220Q	209
91402FV	262	9395500496	207	9826EK20	308	A18-1-2	485
9148200	230	9395500596	207	9826EK22	308	A2000	485
9148204	230	9395500696	207	9826EK25	308	A204001120	369
9148212	230	9395500796	207	9826EK32	308	A204001320	369
9148234	230	9395500896	207	9826EK40	308	A207001120	369
9148258	230	9395500996	207	9826EK50	308	A207001320	369
9153-02800	169	9395501096	207	9826EK63	308	A214001020	370
9154-02800	169	9395501196	207	9827AK15	308	A214001220	369
91542-01-001	446	9395501296	207	9827AK18	308	A217001020	370
91542-01-001	447	93956-000000	438	9827AK22	308	A217001220	369
91622-300000	430	94000-000000	400	9827AK28	308	A224401210	369
91700-001	213	94012-000000	400	9827EK16	308	A224401310	369
91700-003	213	94303-176000	404	9827EK18	308	A224401410	369
91700-005	213	94303-176000	406	9827EK20	308	A227701210	369
91700-007	213	94402-176000	405	9827EK25	308	A227701310	369
91700-009	213	95439-000000	434	9830000	387	A227701410	369
91701-300000	439	9550000	387	98300020	215	A31300A	162
91710-000063	427	9550001	387	98300021	215	A31801A	160
91711-000063	427	9560000	387	98300022	215	A392	485
9173-02800	169	9570000	387	98300023	215	A400	485
9174-02800	169	9580000	387	98300024	215	A40900B	159
91802-000000	435	95BIO	77	98562862	202	A40900E	159
91950-000000	437	96280966	202	9899-010-011	43	A413	485

Kodas	Psi	Kodas	Psi	Kodas	Psi	Kodas	Psi
A41501A	162	ACO37185	292	APS3	486	ATF800	187
A41C	485	ACO38504	290	APS4	486	ATP921R3100	186
A42801A	208	ACO38505	290	APV110	488	ATS001	487
A43305B	160	ACO38700	290	APV120	488	AUD170X80	389
A43305E9016	160	ACO38701	290	APV130	488	AUD180X80	389
A45511Q	162	ACO38702	290	APZ-S12	496	AW118-50	151
A45512Q	162	ACO38703	290	APZ-S6	495	AW118-50CH	151
A45513Q	162	ACO38705	290	APZ-S9	495	AW62-50	151
A45514Q	162	ACO38706	290	APZ1-1050	494	AW62-50CH	151
A45515Q	162	ACO38707	290	APZ1-650	494	AW78-50	151
A45516Q	162	ACO38708	290	APZ1-750	494	AW78-50CH	151
A46C	485	ACO400665	282	APZ1-850	494	AW94-50	151
A47CR	486	ACO400791	498	APZ1-950	494	AW94-50CH	151
A492CR	486	ACO404486	497	APZ101-1050	494	AZUR1409016	399
A49800A	159	ACO404487	497	APZ101-650	494	AZUR140RAL	399
A49800B	159	ACO404488	497	APZ101-750	494	AZUR1559016	399
A49CR	486	ACO405149	498	APZ101-850	494	AZUR155RAL	399
A49LUX	486	ACO405151	498	APZ101-950	494	B-2220-16	318
A51411Q	162	ACO408653	497	APZ106-1050	495	B-2220-18	318
A51611T	209	ACO408654	497	APZ106-650	495	B-2220-20	318
A51CR-80	486	ACO408655	497	APZ106-750	495	B-2220-22	318
A52	487	ACO620368	499	APZ106-850	495	B-2220-28	318
A54705B	160	ACO620369	499	APZ106-950	495	B10FU	92
A54705E	160	ACO620370	499	APZ12-1050	497	B10FU	92
A5475001B	160	ACO620371	499	APZ12-750	497	B155501	382
A5475001E	160	ACO98500	281	APZ12-850	497	B155701	382
A5475002B	160	ACO98504	281	APZ12-950	497	B155901	382
A5475002E	160	ACO98508	281	APZ13-750	495	B156101	382
A55031B	160	ACO98532	281	APZ13-850	495	B156301	382
A55031E	160	ACO98534	281	APZ13-950	495	B156467	382
A55035B	160	ACO98540	281	APZ16-1050	495	B156467	382
A55035E	160	ACO98708	282	APZ16-650	495	B156467	382
A55K	486	ACO98712	282	APZ16-750	495	B156467	382
A564CRM1-80	486	ACO98716	282	APZ16-850	495	B156667	382
A564KM1	486	ACO98720	282	APZ16-950	495	B156701	382
A565CRM1-80	486	ACO98732	282	APZ6-1050	495	B156901	382
A56956B	160	ACO98736	282	APZ6-650	495	B157001	382
A58702B	159	ACO98748	282	APZ6-750	495	B157001	382
A58702E9016	159	ACO98802	282	APZ6-850	495	B157201	382
A58706B	159	ACO98888	282	APZ6-950	495	B157401	382
A58706E9016	160	ACO98890	282	APZ9-750	497	B157601	382
A601	465	ACO98920	282	APZ9-850	497	B157701	382
A604	465	ACO98924	282	APZ9-950	497	B157701	382
A64SLIM	465	AE116-56	151	ART80X120	381	B1HC349	83
A67SLIM	465	AE66-56	151	ART80X120BE	381	B1HC350	83
A72	487	AE91-56	151	ART80X120SBE	381	B1HC351	83
A75	487	AF20-B54	185	ART80X120SLV	381	B1KC150	83
A77	487	AF21	144	ART90X120	381	B1KC151	83
A97	487	AF25	144	ART90X120BE	381	B1LD153	83
AAG-12	81	AF27	144	ART90X120SBE	381	B1LD154	83
AAG-6	81	AF94	144	ART90X120SLV	381	B1LD155	83
AAG-9	81	AIR	482	ARTKV100	380	B20100000N	386
AB118-50	151	ALEX11459016	152	ARTKV100BE	380	B20900000N	386
AB62-50	151	ALEX1145xxxx	152	ARTKV100SLV	380	B21200000N	386
AB94-50	151	ALEX11469016	152	ARTKV100SLVB	381	B23000100N	383
AC25	76	ALEX1146xxxx	152	ARTKV80	380	B23000100N	384
AC35S	76	ALEX5459016	152	ARTKV80BE	380	B23600000N	382
ACC00150	42	ALEX545xxxx	152	ARTKV80SLV	380	B23600000N	383
ACO00398	292	ALEX5469016	152	ARTKV80SLVBE	380	B23600000N	384
ACO00399	292	ALEX546xxxx	152	ARTKV90	380	B23600000N	384
ACO00400	292	ALEX7659016	152	ARTKV90BE	380	B23600000N	385
ACO01207	292	ALEX765xxxx	152	ARTKV90SLV	380	B23600000N	385
ACO01208	292	ALEX7669016	152	ARTKV90SLVBE	380	B27500000N	386
ACO01209	292	ALEX766xxxx	152	ARTRO100R550	381	B28000000N	385
ACO01210	293	ALK-ORTXXX90	72	ARTRO100R55B	381	B28100000N	383
ACO01211	293	ALSPL100108	249	ARTRO100R55S	381	B2H000000N	385
ACO01212	293	ALSPL100114	249	ARTRO10R55SB	381	B2HB019	83
ACO01213	293	ALSPL125133	249	ARTRO80R550	381	B2HB020	83
ACO01214	293	ALSPL150159	249	ARTRO80R55BE	381	B2HB021	83
ACO01215	293	ALSPL1521	249	ARTRO80R55SB	381	B2HB022	83
ACO01581	292	ALSPL200219	249	ARTRO80R55SL	381	B2HB023	83
ACO01666	290	ALSPL2026	249	ARTRO90R500	381	B2HB024	83
ACO01684	291	ALSPL2533	249	ARTRO90R500B	381	B2HB025	83
ACO02102	292	ALSPL3242	249	ARTRO90R50SB	381	B2HB026	84
ACO19280	291	ALSPL4048	249	ARTRO90R50SL	381	B2TB083	84
ACO2105-2000	499	ALSPL5057	249	ARTRO90R550	381	B2TB084	84
ACO2107-2000	499	ALSPL60,3	249	ARTRO90R55BE	381	B2TB085	84
ACO2110-2000	499	ALSPL6576	249	ARTRO90R55SB	381	B2TB086	84
ACO2130-0077	498	ALSPL8089	249	ARTRO90R55SL	381	B30A	92
ACO2150-2000	499	AMC-11AN	40	AT-6	286	B30A-2	92
ACO319287	291	AMC-14AN	40	AT-8	286	B5315AA	458
ACO319310	291	ANA3025-40	41	ATC928G3000	187	B5316AA	458
ACO319313	291	ANA3025-40	98	ATCP-6	286	BA295S-1-1-2A	182
ACO36889	292	APS1	486	ATF600	187	BA295S-1-1-4A	182
ACO36890	292	APS2	486	ATF700	187	BA295S-1-2A	182

Kodas	Psi	Kodas	Psi	Kodas	Psi	Kodas	Psi
BA295S-1A	182	BQ170OBE2V01	399	CH-HP530L	52	CS-TZ15SKEW	34
BA295S-2A	182	BQ177OBE2V	399	CH-Robin	53	CS-TZ18SKE / CU-TZ18SKE	34
BA295S-3-4A	182	BQ180OBE2V01	399	CH-Serbis	53	CS-TZ18SKEW	34
BABINA+110	57	BQ199OBE2	399	CH-Silvestro	53	CS-TZ24SKE / CU-TZ24SKE	34
BABINA+5	56	BR-K220HH	58	CH01000000	385	CS-TZ24SKEW	34
BABINA+6	56	BRC1E53C	18	CHAZ-D701LV	52	CS-TZ9SKE / CU-TZ9SKE	34
BABINA100	57	BRC1E53C	38	CI01000000	383	CS-TZ9SKEW	34
BABINA3	54	BRMAX-K220W	58	CJ01000000	383	CS-UZ12SKE / CU-UZ12SKE	33
BABINA4	54	BRMINI1K220Z	58	CJ21000000	383	CS-UZ18SKE / CU-UZ18SKE	33
BABINA5	54	BRMINI1K220H	58	CK01000000	383	CS-UZ9SKE / CU-UZ9SKE	33
BABINA6	54	BRP069A41	37	CK21000000	383	CS-VZ12SKE / CU-VZ12SKE	33
BAROCK-Z	58	BRP069A42	37	CKW	122	CS-VZ9SKE / CU-VZ9SKE	33
BCA25-23C	264	BRP069A43	37	CKW13X17	122	CS-Z12SKEW	34
BCA32-30C	264	BURNPELL100	78	CL01000000	383	CS-Z15SKEW	34
BCA40-37C	264	BURNPELL26	78	CL21000000	383	CS-Z18SKEW	34
BCA50-46C	264	BURNPELL35	78	CLE120201	456	CS-Z7SKEW	34
BCA63-58C	264	BURNPELL44	78	CLE1202R01	457	CS-Z9SKEW	34
BDR91A1000	187	BYFQ60CW	38	CLE220101	457	CS01000000	385
BEF-1310	51	C-06	327	CLE4355101	456	CSZABLON	122
BEF-1326	51	C-06-PAD	327	CLE4365101	456	CSZABLON250	122
BEF-1327	51	C-15	327	CLE4375101	456	CT01000000	385
BEF-1332	51	C-15-PAD	327	CM01000000	383	CTRL-S	19
BEF-1335	51	C-25	327	CM21000000	383	CTRL-S-I	19
BEF-1339	51	C-25-PAD	327	CMT507A1007	184	CU-2E12SBE	35
BEF-1342	51	C091000000	386	CMT707A1011	184	CU-2E15SBE	35
BEF-1345	51	C101000000	385	CMT727D1016	185	CU-2E18SBE	35
BEF-1347	51	C121000000	385	CMT907A1041	184	CU-3E18PBE	35
BEF-1348	51	C131000000	385	CMT927A1049	185	CU-3E23SBE	35
BEF-1349	51	C141000000	385	CMT937A1011	188	CU-4E23PBE	35
BEF-1350	51	C151000000	385	CO11000000	385	CU-4E27PBE	35
BEF-1451	50	C161000000	385	CODE-750L	496	CU-5E34PBE	35
BEF-1452	50	C171000000	386	CODE-850L	496	CV01000000	383
BEF-1453	50	C221000000	383	CODE-950L	496	CY00000000	384
BEF-1454	50	C421000000	383	COV-I-K220BB	58	CY00000000	384
BEF-1455	51	C441000000	384	COV-II-K220Z	58	CY00000000	385
BEF-1456	51	C451000000	384	COV-K220HH	58	CY00030000	384
BEF-1463	50	C461000000	384	CP11000000	385	CY00030000	382
BEF-1464	50	C471000000	384	CP1W	122	CY00030000	385
BEF-1465	50	C481000000	384	CP21000000	385	CY00040000	382
BEF-1466	50	C491000000	384	CP2W	122	CY00040000	383
BEF-1467	51	C521000000	384	CP3W	123	CY00040000	385
BEF-1468	51	C52200QBI35	161	CP4W	123	CY00040000	386
BEF-1473	50	C52300QBI35	161	CPBW	119	CY00040000	386
BEF-1474	50	C52400QBI35	161	CPBW25	119	CY09009000	386
BEF-1475	51	C52500QBI35	161	CPC	121	CY10000000	385
BEF-1476	51	C531000000	384	CPK2KW	119	CY12000000	386
BEF-1477	51	C541000000	384	CPL140-160	121	CY44000000	384
BEF-1478	51	C5CN01	457	CPL180-200	121	CY55000000	383
BEF-1530	51	C691000000	382	CPLW140-160	121	CY55000000	384
BEF-1531	51	C721000000	384	CPLW180-200	121	CY75000000	386
BEF-1532	51	C731000000	384	CPW	121	CY81000000	383
BEF-1533	51	C741000000	384	CPWW	121	CYS0000000	385
BEF-1534	51	C751000000	386	CPZW	119	CZ-BT20E	34
BEF-1535	51	C761000000	386	CQ01000000	385	CZ-BT20E	35
BEF-2021	51	C771000000	386	CS-CZ12SKE / CU-CZ12SKE	33	CZ-NS4P	99
BEF-2022	51	C781000000	386	CS-CZ9SKE / CU-CZ9SKE	33	CZ-NV1	98
BEF-2023	51	C791000000	386	CS-E12GFEW-2	34	CZ-RD52CP	34
BEF-2024	51	C791200000	386	CS-E12PB4EA	34	CZ-RD52CP	35
BEF-2025	51	C811000000	383	CS-E12PB4EA / CU-E12PB4EA	35	CZ-RD52CP	35
BEF-2026	51	C81101	457	CS-E12PKEA / CU-E12PKEA	36	CZ-RTC5	36
BEF-2027	51	C81101	457	CS-E12QD3EAW / CUE12QD3EA	35	CZ-TAW1	99
BEF-2028	51	C81113	457	CS-E15PKEA / CU-E15PKEA	36	CZ00110A00	384
BEF-2029	51	C81113	457	CS-E18GFEW	34	CZ00110A00	385
BEF-2030	51	C821000000	383	CS-E18PKEA / CU-E18PKEA	36	CZ00130A00	382
BF1-2K	92	C831000000	383	CS-E18RB4EAW	34	CZ00130A00	385
BF1FU	92	C841000000	383	CS-E18RB4EAW / CU-E18RBEA	35	CZ00140A00	382
BG1-035D	78	C871000000	386	CS-E18RD3EAW / CU-E18RBEA	35	CZ00140A00	383
BGI-035	78	C871200000	386	CS-E21RB4EAW	34	CZ00140A00	385
BGI-047	78	C881000000	382	CS-E21RB4EAW / CU-E21RBEA	35	CZ001P0A00	384
BONE12659016	152	C891000000	383	CS-E9GFEW-2	34	CZ001P0A00	385
BONE1265CH	152	C8CL011	457	CS-E9PB4EA	34	CZ001S0A00	384
BONE1265xxxx	152	C920000000	386	CS-E9PB4EA / CU-E9PB4EA	35	CZ001S0A00	385
BONE12669016	152	C9CL011	457	CS-E9PD3EA / CU-E9PD3EA	35	CZ001V0A00	382
BONE1266CH	152	CA21000000	385	CS-E9PKEA / CU-E9PKEA	36	CZ001V0A00	384
BONE1266xxxx	152	CA295-1-2A	182	CS-HZ12RKE / CU-HZ12RKE	33	CZ001V0A00	385
BONE7659016	152	CA295-3-4A	182	CS-HZ9RKE / CU-HZ9RKE	33	CZ001V0A00	385
BONE765CH	152	CB21000000	385	CS-MTZ5SKE	34	CZ001Y0A00	382
BONE765xxxx	152	CFO-16E	40	CS-MTZ7SKEW	34	CZ001Y0A00	383
BONE7669016	152	CFO-20N	40	CS-MZ5SKE	34	CZ001Y0A00	385
BONE766CH	152	CFO-45E	40	CS-NZ12SKE / CU-NZ12SKE	33	CZ01110A00	386
BONE766xxxx	152	CH-D70DGV	52	CS-NZ18SKE / CU-NZ18SKE	33	CZ01120A00	386
BPXCT2S	79	CH-D70DV	52	CS-NZ9SKE / CU-NZ9SKE	33	CZ011Z0A00	386
BPXCT4P	79	CH-D70GV	52	CS-TZ12SKE / CU-TZ12SKE	34	CZ021W0A00	386
BPXCTP	79	CH-Fratac	53	CS-TZ12SKEW	34	CZ09190A00	386
BQ160OBE2V	399	CH-Gigio	53	CS-TZ15SKE / CU-TZ15SKE	34	CZ091L0A00	386

Kodas	Psi	Kodas	Psi	Kodas	Psi	Kodas	Psi
CZ11000A00	385	DEX865CH	152	E784401	460	EWE150180	104
CZ11100A00	385	DEX865xxxx	152	E785401	460	EWE150200	104
CZ11200A00	385	DEX8669016	152	E785601	461	EWE160180	104
CZ12100A00	386	DEX866CH	152	E786401	460	EWE160200	104
CZ13100A00	386	DEX866xxxx	152	E787501	460	EWR130120	104
CZ14100A00	386	DIF-SRSXXX	73	E788401	460	EWR150140	104
CZ15100A00	386	DM01	81	E788601	460	EWR160150	104
CZ16100A00	386	DN-100-PP	310	E789501	460	EWR180150	104
CZ17100A00	386	DN-120-PP	310	E794501	460	EWR180160	104
CZ21200A00	384	DN-133-PP	310	E796801	460	EWR200150	104
CZ41200A00	384	DN-15-PP	310	E797001	461	EWR200180	104
CZ44100000	384	DN-1"-PP	310	E797301	460	EXCLUSIVOB3	138
CZ45100000	384	DN-20-PP	310	E797401	460	EXCLUSIVOB4	138
CZ46100000	384	DN-21/2"-PP	310	E797501	460	EXT001271506	71
CZ47100000	384	DN-2"-PP	310	E799501	461	EXT001272805	70
CZ48100000	384	DN-32-PP	310	E799701	461	EXT001272853	70
CZ49100000	384	DN-3"-PP	310	E803301	460	EXT001272878	70
CZ72100A00	384	DN-40-PP	310	E803501	461	EXT001273506	70
CZ72110A00	384	DN-4"-PP	310	E803701	461	EXT001273609	71
CZ73100A00	384	DN-5"-PP	310	E805701	460	EXT001273659	71
CZ74130A00	384	DT90A1008	184	EA122-AA	182	EXT001274102	71
CZ75100A00	386	DT92A1004	185	EA3500	328	EXT001275000	71
CZ76100A00	386	DU144A1002	183	EA3506A	329	EXT001275100	70
CZ81100A00	383	DU144A1003	183	EA3506B	329	EXT001275150	70
CZ82100A00	383	DW01	108	EA3508B	329	EXT001275700	71
CZ83100A00	383	DW02	108	EA3515I-150	329	EXT001275750	71
CZ84100A00	383	DW03	109	EA3518I-150	329	EXT001275900	70
CZH1000A00	383	DW04	109	EA3520I-150	329	EXT001276400	70
CZ11000A00	385	DW05	109	EA3525	329	EXT001279200	71
CZJ1000A00	383	DW06	109	ECDP05150	212	EZ-MF-M10	315
CZJ1200A00	383	DW07	109	ECL15S1	391	EZ-MF-M12	315
CZK1200A00	383	DW08	109	ECL16S1	391	EZ-MF-M8	315
CZL1000A00	383	DW10	110	ECL17S1	391	EZ1537KL	156
CZL1200A00	384	DW11	110	EE360S3K-D	157	EZ1537KLD	156
CZM1200A00	384	DW12	110	EE360S3K-K	157	EZ1550KL	156
CZQ1000A00	385	DW13	108	EE360S3KD-D	157	EZ1550KLD	156
CZS1000A00	385	DW14	108	EE360S3KD-K	157	EZ1557KL	156
CZT1000A00	385	DW15	108	EE800S-D	157	EZ1557KLD	156
Cz74100A00	384	DW16	110	EE800S-K	157	EZ2037KL	156
D03-1-2C	181	DW17	111	EE800SD-D	157	EZ2037KLD	156
D03-3-4C	181	DW18	111	EE800SD-K	157	EZ2050KL	156
D04-1-2A	181	DW19	111	EMI2500	326	EZ2050KLD	156
D04-3-4A	181	DW21	111	EMPE-GLUE5	73	EZ2057KL	157
D05FM-1-2E	181	DW22	111	EN400S	156	EZ2057KLD	157
D05FM-1E	181	DW23	111	EN400SD	156	EZ547KL	156
D05FM-3-4E	181	DW24	111	EN460S	156	EZ547KLD	156
D06F-1-2A	181	DW31	112	EN460SD	156	EZ747KL	156
D06F-11-2A	181	DW32	113	EN470S	156	EZ747KLD	156
D06F-11-4A	181	DW33	113	EN470SD	156	EZP-MF-M10	315
D06F-1A	181	DW34	113	EN600S	156	EZP-MF-M12	315
D06F-2A	181	DW37	113	EN600SD	156	EZP-MF-M8	315
D06F-3-4A	181	DW39	112	EN660S	156	F0010150150	238
D14P	76	DW41	113	EN660SD	156	F0010180180	238
D15P	76	DW42	113	EN670S	156	F0010220220	238
D20P	76	DW43	113	EN670SD	156	F0010280280	238
D21P	76	DW44	109	EN800S	156	F0010350350	238
D25P	76	DW45	111	EN800SD	156	F0010420420	238
D30P	76	DW46	111	EN858S	156	F0010540540	238
D31P	76	DW47	111	EN858SD	156	F0020150150	238
D40P	76	DW48	111	EP50x118KL	157	F0020180180	238
D50P	76	DW49	108	EP50x118KLD	157	F0020220220	238
D70	52	DW50	108	EP50x86KL	157	F0020280280	238
D80P	76	DW51	108	EP50x86KLD	157	F0020350350	238
DC100	76	DW52	112	EP60x118KL	157	F0020420420	238
DC150	76	DW60	111	EP60x118KLD	157	F0020540540	238
DC18S	76	DW66	110	EPK150	402	F02	115
DC18SG	76	DW81	112	EPK160	402	F03	115
DC18SP	76	DW82	112	EPK170	402	F04	115
DC22S	76	DW83	112	EPK180	402	F0400150150	238
DC25S	76	E047901	460	EPK70	402	F0400180180	238
DC25SG	76	E121-1-2A	182	EPK75	402	F0400220220	238
DC25SP	76	E121S-1-2A	182	EPK80	402	F0400280280	238
DC32S	76	E25	151	EPS150LW22	212	F0400350350	238
DC32SG	76	E26	151	ES-A-M10	313	F0400420420	238
DC32SP	76	E27	151	ES-A-M8	313	F0400540540	238
DC40SX	76	E611XXXXX	154	ESZ-MF-M8	314	F0410150150	238
DC50S	76	E614XXXXX	154	EVO200COMPAC	325	F0410180180	238
DC70S	76	E617XXXXX	154	EVO300BOOST	325	F0410220220	238
DEX12259016	152	E712701	461	EVO400BOOST	325	F0410280280	238
DEX1225CH	152	E712701	461	EVO500POWER	325	F0410350350	238
DEX1225xxxx	152	E712801	461	EW0626	106	F0410420420	238
DEX12269016	152	E712801	461	EWE120130	104	F0410540540	238
DEX1226CH	152	E771801	460	EWE130150	104	F0840150150	240
DEX1226xxxx	152	E772401	460	EWE140160	104	F0840180180	240
DEX8659016	152	E773801	460	EWE150160	104	F0840220220	240

Kodas	Psi	Kodas	Psi	Kodas	Psi	Kodas	Psi
F1300151515	238	F198R005	226	F4020L150927	301	F92CR002	221
F1300181818	238	F198R006	226	F4020L200927	301	F92CR003	221
F1300222222	238	F2430180150	240	F403R001	227	F92CR004	221
F1300282828	238	F2430220150	240	F403R002	227	F92R002	221
F1300353535	238	F2430220180	240	F403R003	227	F92R003	221
F1300424242	239	F2430280150	240	F42010971001	188	F92R004	221
F1300545454	239	F2430280180	240	F5099016	154	F92R005	221
F13015A1215	239	F2430280220	240	F509XXXX	154	F92R006	221
F13018A1218	239	F243035022	240	F5139016	154	F92R007	221
F13022A1222	239	F2430350280	240	F513XXXX	154	F94R001	221
F13028A1228	239	F2430420280	240	F591CR003	223	F99R002	221
F13028A3428	239	F2430420350	240	F591CR005	223	F99R003	221
F13035A3435	239	F2430540280	240	F591CR006	223	F99R004	221
F130CR002	222	F2430540350	240	F591CR008	223	FERRO1101	114
F130CR003	222	F2430540420	240	F591R001	223	FERRO1401	114
F130CR004	222	F243A120150	239	F591R002	223	FERRO1402	114
F130R002	222	F243A120180	239	F591R003	223	FERRO1403	114
F130R003	222	F243A340220	239	F591R005	223	FERRO1405	114
F130R004	222	F243A340280	239	F591R006	223	FERRO1407	114
F130R005	222	F243B010280	239	F591R008	223	FERRO1408	114
F130R006	222	F243B010350	239	F591R009	223	FERRO1409	114
F1310181518	238	F243B120420	239	F591R010	223	FERRO1410	114
F1310221522	238	F243B140350	239	F591R011	223	FERRO1411	114
F1310221822	238	F243C020540	239	F591R013	223	FERRO1413	115
F1310281528	238	F2700150150	239	F591R014	223	FERRO1415	114
F1310281828	238	F2700180180	239	F591R017	223	FERRO1416	114
F1310282228	238	F2700220220	239	F593CR004	224	FERRO1417	114
F1310351835	239	F2700280280	239	F593CR007	224	FERRO1418	114
F1310352235	239	F2700350350	239	F593CR008	224	FERRO1422	115
F1310352835	239	F2700420420	240	F593CR011	224	FERRO1431	114
F1310422242	239	F2700540540	240	F593R000	224	FERRO1440	115
F1310422842	239	F270A120150	239	F593R002	224	FERRO1441	115
F1310423542	239	F270A120180	239	F593R003	224	FERRO1442	115
F1310542254	239	F270A340180	239	F593R004	224	FERRO1443	115
F1310542854	239	F270A340220	239	F593R007	224	FERRO1444	115
F1310543554	239	F270B010280	239	F593R008	224	FERRO1450	114
F1310544254	239	F270B010350	239	F593R009	224	FERRO1451	114
F131R001	222	F270B120420	239	F593R012	224	FERRO1454	114
F131R002	222	F270B140350	239	F593R013	225	FERRO1461	114
F131R003	222	F270CR002	224	F593R014	225	FERRO1462	114
F132R001	222	F270CR003	224	F593R016	225	FERRO1463	114
F132R002	222	F270CR004	224	F593R017	225	FERRO1465	115
F132R003	222	F270R002	224	F593R018	225	FERRO9613-16	119
F138R002	222	F270R003	224	F593R019	225	FERRO9615-16	119
F138R003	222	F270R004	224	F593R020	225	FERRO9615-18	119
F138R004	222	F270R005	224	F593R021	225	FERRO9615-20	119
F1400180150	240	F270R006	224	F594CR002	225	FERRO9616-16	119
F1400220150	240	F270R007	224	F594CR003	225	FERRO9616-18	119
F140R001	222	F271CR004	224	F594CR004	225	FERRO9616-20	119
F1500150150	240	F271R001	224	F594R002	225	FERRO9618-18	119
F1500180150	240	F271R004	224	F594R003	225	FERRO9618-20	119
F1500220150	240	F271R005	224	F594R004	225	FERRO9620-20	119
F1500220180	240	F271R006	224	F594R005	225	FEZ01501200	237
F189CR002	223	F271R007	224	F594R006	225	FEZ01801200	237
F189CR003	223	F271R008	224	F6099016	154	FEZ02201500	237
F189CR004	223	F271R010	224	F609CH	154	FEZ02801500	237
F189R000	223	F272CR003	225	F609XXXX	154	FEZ03501500	237
F189R001	223	F272CR005	225	F6139016	154	FEZ04201500	237
F189R002	223	F272CR008	225	F613CH	154	FEZ05401500	237
F189R003	223	F272R003	225	F613XXXX	154	FF06-1-2AA	181
F189R004	223	F272R005	225	F76S-1-2AA	181	FF06-1-2AA	324
F189R005	223	F272R006	225	F76S-11-2AA	182	FF06-1-2AAM	181
F189R006	223	F272R008	225	F76S-11-4AA	182	FF06-11-4AA	181
F189R007	223	F272R009	225	F76S-1AA	182	FF06-1AA	181
F194CR008	226	F272R010	225	F76S-2AA	182	FF06-1AA	324
F194CR009	226	F272R011	225	F76S-3-4AA	182	FF06-1AAM	181
F194CR010	226	F272R015	225	F8099016	154	FF06-3-4AA	181
F194CR011	226	F290CR001	226	F809XXXX	154	FF06-3-4AA	324
F194CR012	226	F290CR002	226	F8139016	154	FF06-3-4AAM	181
F194CR013	226	F290CR003	226	F813XXXX	154	FFQ25C	38
F194CR014	226	F290R001	226	F89R002	221	FFQ35C	38
F194CR017	226	F290R002	226	F89R003	221	FFQ50C	38
F194R008	226	F290R003	226	F89R004	221	FFQ60C	38
F194R009	226	F290R004	226	F90CR002	221	FG0105060	355
F194R010	226	F341A120150	240	F90CR003	221	FG0105070	355
F194R011	226	F341A120180	240	F90CR004	221	FH1650001	302
F194R012	226	F359A340150	240	F90R002	221	FIORER016	399
F194R013	226	F359A340180	240	F90R003	221	FIORERAL	399
F194R014	226	F359B010220	240	F90R004	221	FK06-1-2AA	181
F194R017	226	F359B140280	240	F90R005	221	FK06-11-4AA	181
F196R001	226	F4000L125926	301	F90R006	221	FK06-1AA	181
F196R002	226	F4020L050927	301	F90R007	221	FK06-3-4AA	181
F198R002	226	F4020L065927	301	F91R001	222	FK74CS-11-4A	181
F198R003	226	F4020L080927	301	F91R002	222	FK74CS-1AA	181
F198R004	226	F4020L100927	301	F91R003	222	FK74CS-3-4AA	181

Kodas	Psi	Kodas	Psi	Kodas	Psi	Kodas	Psi
FLPL100	250	FZ0010350350	236	G4243G28114	233	GX122Y006	266
FLPL114	250	FZ0020150150	236	G4243G2834	233	GX122Y007	266
FLPL125	250	FZ0020180180	236	G4243G351	233	GX127Y003	266
FLPL15	250	FZ0020220220	236	G4243G35114	233	GX127Y043	266
FLPL150	250	FZ0020280280	236	G4270G1512	233	GX127Y045	266
FLPL20	250	FZ0020350350	236	G4270G1534	233	GX127Y055	266
FLPL200	250	FZ0400150150	236	G4270G1812	233	GX129Y033	266
FLPL25	250	FZ0400180180	236	G4270G1834	233	GX129Y034	266
FLPL250	250	FZ0400220220	236	G4270G221	233	GX129Y045	266
FLPL32	250	FZ0400280280	236	G4270G2212	233	GX129Y055	266
FLPL40	250	FZ0400350350	236	G4270G2234	233	GX139Y003	266
FLPL50	250	FZ0410150150	236	G4270G281	233	GX139Y004	266
FLPL60,3	250	FZ0410180180	236	G4270G2834	233	GX150Y003	266
FLPL65	250	FZ0410220220	236	G4270G351	233	GX150Y004	266
FLPL80	250	FZ0410280280	236	G4270G35114	233	GX150Y005	266
FLX102101-03	305	FZ0410350350	236	G4340G1512	233	GX150Y006	266
FLX102101-04	305	FZ1300151515	236	G4340G1812	233	GX150Y007	266
FLX102101-06	305	FZ1300181818	236	G4340G1834	233	GX151Y009	266
FLX102102-03	305	FZ1300222222	236	G4340G221	233	GX151Y014	266
FLX102102-04	305	FZ1300282828	236	G4340G2234	233	GX151Y015	266
FLX102102-06	305	FZ1300353535	236	G4340G281	233	GX151Y016	266
FLX102103-03	306	FZ13015A1215	236	G4341G1512	233	GX151Y017	266
FLX102103-04	306	FZ13018A1218	236	G4341G1534	233	GX151Y021	266
FLX102103-06	306	FZ13022A1222	236	G4341G1812	233	GX151Y022	266
FLX102131-04	306	FZ13028A1228	236	G4341G1834	233	GX151Y023	266
FLX102131-06	306	FZ13035A1235	236	G4341G221	233	GX151Y025	266
FLX102131-08	306	FZ1310181518	236	G4341G2234	233	GX151Y026	266
FLX102132-04	306	FZ1310221522	236	G4341G281	233	GX151Y027	266
FLX102132-06	306	FZ1310282228	236	G4341G35114	233	GX151Y035	266
FLX102132-08	306	FZ1310352235	236	G50-2EF	92	GX151Y036	266
FLX102152-04	306	FZ1310352835	236	G50-3EF	92	GX151Y037	267
FLX102152-06	306	FZ2400180150	237	G50-4EF	92	GX151Y038	267
FLX102152-08	306	FZ2400220150	237	G50-5EF	92	GX154Y033	267
FOR15S1	391	FZ2400220180	237	G50-6EF	92	GX154Y034	267
FOR16S1	391	FZ2400280220	237	GAMMA15	399	GX154Y044	267
FOR17S1	391	FZ2400350280	237	GAMMA16	399	GX154Y045	267
FOR18S1	391	FZ2430180150	237	GOJA1M	390	GX154Y056	267
FR124-3-4HF	183	FZ2430220150	237	GOJA1S	390	GX179Y053	267
FTXG25LW / RXLG25M	37	FZ2430220180	237	GOJA1T	390	GX179Y054	267
FTXG35LW / RXLG35M	37	FZ2430280220	237	GOJA2M	390	GX61Y013	267
FTXL25JV / RXL25M3	37	FZ2430350280	237	GOJA2S	390	GX61Y014	267
FTXL35JV / RXL35M3	37	FZ243A120150	237	GOJA2T	390	GX61Y015	267
FTXLS25K / RXLS25M	37	FZ243A120180	237	GOJA3	390	GX61Y016	267
FTXLS35K / RXLS35M	37	FZ243A340220	237	GOJA3M	390	GX61Y017	267
FTXS20K	38	FZ243B010280	237	GOJA3S	390	GX65Y003	267
FTXS25K	38	FZ243B140350	237	GRENAMAT-AS	73	GX65Y004	267
FTXS35K	38	FZ2700150150	237	GUARD100E	102	GX65Y005	267
FTXS42K	38	FZ2700180180	237	GUARD100W	102	H0014	77
FTXS50K	38	FZ2700220220	237	GUARD150E	102	H0015	77
FTXS60G	38	FZ2700280280	237	GUARD150W	102	H0025	77
FTXS71G	38	FZ2700350350	237	GUARD200E	102	H0033	77
FU0601	105	FZ270A120150	237	GUARD200W	102	H0037	77
FU060107	105	FZ270A120180	237	GUMPERJ100	281	H0039	77
FU0602	105	FZ270A340220	237	GUMPERJ50	281	H0047	77
FU0603	105	FZ270B010280	237	GV300BALTAS	163	H0151	77
FU0604	105	Floor-1050	495	GV300CHR	163	H0201	77
FU0605	105	Floor-650	495	GV600BALTAS	163	H0204	77
FU0607	105	Floor-750	495	GV600CHR	163	H0207	77
FU0608	105	Floor-850	495	GX102Y003	265	H0208	77
FU06101	106	Floor-950	495	GX102Y004	265	H1-1604	268
FU06102	106	G1008	253	GX102Y005	265	H1-1605	268
FU0613	106	G1512	253	GX102Y006	265	H1-1804	268
FU0615	106	G2016	253	GX102Y007	265	H1-1805	268
FU0616	106	G2520	253	GX103Y004	265	H1-2004	268
FU0617	105	G3225	253	GX103Y005	265	H1-2005	268
FU0618	105	G4090G1512	234	GX103Y006	265	H1-2605	268
FU0619	105	G4090G1534	234	GX103Y009	265	H1-2606	268
FU0620	106	G4090G1812	234	GX103Y011	265	H10-160416	269
FU0621	106	G4090G1834	234	GX107Y033	265	H10-180418	269
FU0623	106	G4090G2212	234	GX107Y034	265	H10-200520	269
FU0628	106	G4090G2234	234	GX107Y043	265	H10-260626	269
FU0629	105	G4090G281	234	GX107Y044	265	H10X1	229
FU0631	106	G4092G1512	234	GX107Y045	265	H12X1	229
FU0632	107	G4092G1812	234	GX107Y055	265	H15X1	229
FU0640	107	G4092G1834	234	GX107Y056	265	H18X1	229
FU0642	107	G4092G2212	234	GX109Y033	265	H2-1616	268
FU0643	107	G4092G2234	234	GX109Y034	265	H2-1818	268
FU0645	107	G4243G1512	233	GX109Y044	265	H2-2020	268
FU13	107	G4243G1534	233	GX109Y045	265	H2-2626	268
FU38-154SN	107	G4243G1812	233	GX109Y055	266	H22X1	229
FUN	483	G4243G1834	233	GX109Y056	266	H28X1	229
FZ0010150150	236	G4243G221	233	GX109Y067	266	H3-1604	267
FZ0010180180	236	G4243G2212	233	GX122Y003	266	H3-1605	267
FZ0010220220	236	G4243G2234	233	GX122Y004	266	H3-1804	267
FZ0010280280	236	G4243G281	233	GX122Y005	266	H3-1805	267

Kodas	Psi	Kodas	Psi	Kodas	Psi	Kodas	Psi
H3-2004	267	HL62-1-1	503	IMP9GA01	457	K2-16N-DG	78
H3-2005	267	HL62-1B-1	503	IND170X75	389	K2-20	80
H3-2605	267	HL62-1BH-1	503	ING160X75	389	K2-20N	80
H3-2606	267	HL62-1H-1	503	ING170X75	389	K2-20N-DG	78
H35X1	229	HL62B-1	503	INSERT-750	496	K2-25U	81
H4-1616	268	HL62BH-1	503	INSERT-850	496	K2-30	81
H4-1818	268	HL62H-1	503	INSERT-950	496	K2-30N-DG	78
H4-2020	268	HL64	503	J00001	398	K2-30U	81
H4-2626	268	HL64-1	503	JA00001	398	K2-40	81
H42X1	229	HL64-1H	503	JDEK160	122	K2-40N-DG	78
H5-1604	268	HL64H	503	JDEK180	122	K2-70DG	78
H5-1605	268	HL65	504	JDEK200	122	K22X1	230
H5-1804	268	HL65H	504	JDEKS160	122	K3-50	81
H5-1805	268	HL660E	500	JDEKS180	122	K316701	460
H5-2004	268	HL69-1	504	JDEKS200	122	K317301	460
H5-2005	268	HL71	501	JDW	122	K33516	138
H5-2605	268	HL710	501	JDWI	122	K35007	138
H5-2606	268	HL710-1	501	JODS140-160	122	K35011	138
H6-1604	268	HL80	500	JODS180-200	122	K35016	138
H6-1804	268	HL82	500	JODS250	122	K373Y013	165
H6-1805	268	HL83-0	502	JOKER-D2P	192	K39007	138
H6-2004	268	HL83-M	502	JOKER-D4P	192	K4	80
H6-2005	268	HL9-1	502	JOKERZ3P	190	K4AB	80
H6-2605	268	HL9-5	502	JOL160	121	K4ASB	80
H6-2606	268	HL900NECO	502	JOL180	121	K4ASB-1	80
H608XXXX	154	HL904	502	JOL200	121	K4ASB-1N	80
H610XXXX	154	HL905	502	JOL250	121	K4B-1	80
H616XXXX	154	HL90PR	499	JPCUP	122	K4CMN	80
H7-1604	268	HL98	502	JPUP160IZO	121	K4CN	80
H7-1804	268	HP700	52	JPUP180IZO	121	K4D	80
H7-2004	268	HP800	52	JPUP200IZO	121	K523601	460
H8-161616	269	HR1	102	JPUP250IZO	121	K523801	460
H8-181818	269	HR90	180	JR160	121	K8	80
H8-202020	269	HR91	187	JR180	121	K8X1	229
H8-262626	269	HR92	187	JR200	121	KAT10STR-BIO	80
H9-160416	269	HRA80	187	JR250	121	KAT10STROP	80
H9-180418	269	HT1	102	JRUP160-180	122	KAT10STROP-U	80
H9-200420	269	HTR2	102	JRUP180-205	122	KAT20STR-BIO	80
H9-200520	269	HTR3	102	JRUP200-225	122	KAT20STROP	80
H9-260526	269	HWAM-IHS	60	JRUP250-280	122	KAT20STROP-U	80
H9-260626	269	HWAM-IHS	60	JST160	121	KAT40STR-BIO	80
HADT97	42	HWAM-IHS	61	JST180	121	KAT40STROP	80
HALO9016	399	HWAM-IHS	61	JST200	121	KAT40STROP-U	80
HALORAL	399	HWAM-IHS	61	JST250	121	KAT7STROP	80
HAN14-20	211	HWAM-IHS	61	JT16090033	121	KB-M10-168	311
HCE20M1003	188	HWAM-IHS	62	JT18090033	121	KB-M10-3	310
HCE80R	187	HWAM-IHS	62	JT20045033	121	KB-M10-4	310
HCS20-C	188	HWAM-IHS	63	JT20090033	121	KB-M10-65	310
HCS80	187	HWAM-IHS	63	JT25090033	121	KB-M12-8	311
HEK16	211	IDE15E15S1	391	JT25090066	121	KB-M8-1	310
HEK18	211	IDE16E15S1	391	JUK	122	KB-M8-15	310
HEK20	211	IDE17E15S1	391	JUOST-50M300	74	KB-M8-2	310
HKT1042	157	IEV170x94	389	JUOSTALU50X5	219	KB-M8-20	310
HKT1063	157	IFOPPV24X	380	JUOSTARM48X4	219	KB-M8-32	310
HL05311	498	IFOPPV24XSLV	380	K-3CR	303	KB-M8-40	310
HL0531S	498	IFOPPV42X	380	K-8-16DG	78	KD45-132TH	155
HL136N	41	IFOPPV42XSLV	380	K-KO2A-N	81	KD45-168TH	155
HL136N	500	IFOPPV44X	380	K-KO2N	81	KD45-96TH	155
HL137-32	500	IFOPPV44XSLV	380	K-PR2-1	81	KD60-132TH	155
HL138	41	IGNIS-A	192	K-PR2S	81	KD60-168TH	155
HL138	500	IGNIS-BETA	192	K-PR5S	81	KD60-96TH	155
HL160	504	IGNIS-D	192	K072801	458	KD75-96TH	155
HL161	504	IGNIS-G	192	K078301	458	KDO45-132TH	155
HL190	501	ILPL15C	250	K078401	458	KDO45-168TH	155
HL2000	502	ILPL15J	250	K078501	458	KDO45-96TH	155
HL3100PR	500	ILPL20C	250	K078801	458	KDO60-132TH	155
HL310NPR	499	ILPL20J	250	K078901	458	KDO60-168TH	155
HL310NPR3020	499	ILPL25C	250	K079101	458	KDO60-96TH	155
HL340N	500	ILPL25J	250	K083701	459	KDO75-132TH	155
HL350	504	ILPL32C	250	K083901	459	KDO75-168TH	155
HL37NPR	500	ILPL32J	250	K086201	459	KDO75-96TH	155
HL4	501	ILPL40C	250	K086801	459	KF5451001TCL	208
HL4000-0	500	ILPL40J	250	K087001	459	KG0002506230	283
HL4000-1	500	ILPL50C	251	K087201	459	KG0002506260	283
HL4000-2	501	ILPL50J	250	K087301	459	KG0003157730	283
HL4000-3	501	IMMO100N	457	K087801	459	KG0003157760	283
HL5100PR	499	IMMO70	457	K087901	459	KLEJ3	122
HL510NPR	499	IMP120201	457	K10X1	229	KLM-A	316
HL510NPR3020	499	IMP130301	457	K12X1	229	KLM-MF	316
HL531-0	498	IMP210101	458	K15X1	229	KLZ-M10	316
HL605	501	IMP220101	457	K18X1	229	KLZ-M12	316
HL605-1	501	IMP4371101	457	K2-12M	80	KLZ-M8	316
HL606-1	501	IMP4C10101	457	K2-12N	80	KOMPLKF545	208
HL606-1-1	501	IMP71PF201	457	K2-12N-DG	78	KRISTIN54-44C	54
HL62-1	502	IMP9CO01	457	K2-16N	80	KRISTIN54-44F	54

Kodas	Psł	Kodas	Psł	Kodas	Psł	Kodas	Psł
KRM-10x60	316	M378	482	MTS8	191	OKC080	124
KRM-8x39	316	M40B-36HFN1	39	MTS8-SOLAR	193	OKC100	124
KT-A135	314	M40E-28HFN1	39	MTS8Z	191	OKC100-1M2	124
KT-A180	313	M50E-42HFN1	39	N010121	398	OKC1000NTR-B	126
KT-A90	313	M70	482	N010123	398	OKC1000NTRRB	126
KT-MF135	315	M71	482	N0658	374	OKC100NTR	125
KT-MF180	315	M8X1000	317	N0659	374	OKC100NTR-HV	126
KT-MF90	315	M8X2000	317	N6Y003	300	OKC100NTR-Z	126
KTF20-65-2M	185	M907	483	N6Y00420	300	OKC125	124
KUBE3	55	M91	487	N6Y00525	300	OKC125-1M2	124
KUBE3-1	55	MABG0500	307	N6Y00632	300	OKC125NTR	125
KUBE3-2	55	MABG0700	307	N6Y00740	300	OKC125NTR-HV	126
KUBE4	55	MAN-12	22	N6Y00850	300	OKC125NTR-Z	126
KUBE4-1	55	MAN-8	22	N6Y00965	300	OKC160	124
KUBE4-2	55	MARCELLO100	55	N6Y01080	300	OKC160-1M2	124
KUBE5	56	MARCELLO140	55	NAD1000V2	131	OKC160NTR	125
KUBE5-1	56	MCA3I-09HRFN	39	NAD1000VE1	131	OKC160NTR-BP	126
KUBE5-2	56	MCA3I-18HRDN	39	NAD1000VE2	132	OKC160NTR-HV	126
KV100PAD	380	MCA3U-12HRFN	39	NAD1000VE3	132	OKC160NTR-Z	126
KV80	380	MDVG0500	307	NAD1000VE4	132	OKC200	124
KV811-A498B	159	MEI66337-3	197	NAD1000VE5	132	OKC200-1M2	124
KV811-A498E	159	MEI66391	198	NAD100VE1	131	OKC200NTR	125
KV90	380	MERETHE+	57	NAD250VE1	131	OKC200NTR-BP	126
LAIKAL	138	MERETHE+1	57	NAD500V2	131	OKC200NTR-Z	126
LIMA1M	390	MERETHE+110	57	NAD500VE1	131	OKC200NTRR	125
LIMA1S	390	MERETHE+110-1	57	NAD500VE2	132	OKC200NTRR-B	126
LIMA1T	390	MERETHE+110-2	57	NAD500VE3	132	OKC200NTRR-S	126
LIMA2M	390	MERETHE+2	57	NAD500VE4	132	OKC250NTR	125
LIMA2S	390	MERETHE4	55	NAD500VE5	132	OKC250NTR-BP	126
LIMA2T	390	MERETHE5	55	NAD750V2	131	OKC250NTR-HP	126
LIMA3M	390	MIL170X120D	388	NAD750VE1	131	OKC250NTRR	125
LIMA3S	390	MIL170X120K	388	NAD750VE2	132	OKC250NTRR-B	126
LIMA3T	390	MOA300SWBTR	163	NAD750VE3	132	OKC250NTRR-S	126
LIN14E17S1	391	MOA300SWCHR	163	NAD750VE4	132	OKC300NTR-BP	126
LIN150X70	389	MOA300SWJTR	163	NAD750VE5	132	OKC300NTR-HP	126
LIN15E17S1	391	MOA300SWSTR	163	NADO1000V-14	132	OKC300NTRR-B	126
LIN170X70	389	MOA600SWBTR	163	NADO1000V1-2	132	OKC300NTRR-S	126
LINE-1050L	494	MOA600SWCHR	163	NADO1000V2-0	133	OKC400NTR-BP	126
LINE-650L	494	MOA600SWJTR	163	NADO1000V2-1	133	OKC400NTR-HP	126
LINE-750L	494	MOA600SWSTR	163	NADO1000V3-1	133	OKC400NTRR-B	126
LINE-850L	494	MOB02-18HFN1	38	NADO1000V6-4	133	OKC500NTR-BP	126
LINE-950L	494	MOB30U-12HFN	39	NADO300V6-20	133	OKC500NTR-HP	126
LKLEBE11	74	MOB30U-18HFN	39	NADO500V1-14	132	OKC500NTRR-B	126
LM5089016	154	MOBA03-09HFN	38	NADO500V1-20	132	OKC750NTR-BP	126
LM508XXX	154	MOBA03-12HFN	38	NADO500V2-10	133	OKC750NTRR-B	126
LM5109016	154	MOCA02-24HFN	38	NADO500V2-14	133	OKCE100	124
LM510XXX	154	MOCA30U-24-H	39	NADO500V3-10	133	OKCE1000S	125
LM5139016	154	MOD15S1	391	NADO500V6-25	133	OKCE100NTR-2	125
LM513XXX	154	MOD16S1	391	NADO750V1-14	132	OKCE100S-2,2	125
LOC55150	321	MOD17S1	391	NADO750V1-20	132	OKCE125	124
LOC5550	320	MOD18S1	391	NADO750V2-10	133	OKCE125NTR-2	125
LOC5776	321	MOD30U-36HFN	39	NADO750V2-14	133	OKCE125S-2,2	125
LOCOMMNI50H50	321	MODUL-B	79	NADO750V3-10	133	OKCE160	124
LS-A	314	MOE30U-48HFN	39	NADO750V6-35	133	OKCE160S	125
LSE-A	314	MOE30U-55HFN	39	NANO	403	OKCE200	124
LSE-MF	315	MOVA-ORTXXXC	72	NANO-FUTURE	403	OKCE200S	125
LUX1	403	MPL15J	250	NER150X94D	388	OKCE250S	125
LUX2	403	MPL20J	250	NER150X94K	388	OKCE300S	125
LUX3	403	MPL25J	250	NER160X94D	388	OKCE400S	125
LUX4	403	MPL32J	250	NER160X94K	388	OKCE50	124
M-2	80	MPL40JJ	250	NER170X94D	388	OKCE500S	125
M10006	176	MPL50J	250	NER170X94K	388	OKCE750S	125
M10010	176	MPV011	488	NID170X120D	388	OKCE80	124
M10016	176	MPV016	488	NID170X120K	388	OKCEV100	124
M10X1000	317	MS230	41	NSP-A-M10	313	OKCEV125	124
M10X2000	317	MS254	41	NSP-A-M8	313	OKCEV160	124
M12X1000	317	MS257	41	NSZ-MF-M10	315	OKCEV200	124
M12X2000	317	MS257	98	NSZ-MF-M12	315	OKCV125	124
M1710	482	MSMAAU-09HRD	39	NSZ-MF-M8	315	OKCV160	124
M1713	482	MSMABU-12HRD	39	NV81109A	162	OKCV200	124
M1718	482	MSMACU-18HRF	39	OCTO+110	56	OKH100NTR	125
M1721	482	MTD-2330	40	OCTO+110-1	56	OKH100NTR-HV	126
M1722	482	MTD-2520	40	OCTO+110-2	56	OKH125NTR	125
M1730	482	MTK15	326	OCTO+5	56	OKH125NTR-HV	126
M1738	482	MTK20	326	OCTO+5-1	56	OKH160NTR	125
M1741	482	MTK25	326	OCTO+5-2	56	OKHE100	124
M1743	482	MTK32	326	OCTO+6	56	OKHE100SMART	124
M20F-18HFN1	39	MTK40	326	OCTO+6-1	56	OKHE125	124
M270	482	MTK50	326	OCTO+6-2	56	OKHE125SMART	124
M271	482	MTS-VZT	192	OCTO100	56	OKHE160	124
M279	482	MTS10	191	OCTO50-3	54	OKHE160SMART	124
M30E-21HFN1	39	MTS100	190	OCTO50-4	54	OKHE80	124
M30E-27HFN1	39	MTS100W-1	193	OCTO50-5	54	OKHE80SMART	124
M370	482	MTS10Z	191	OCTO50-6	54	OMITKA-5	73
M371	482	MTS2P	190	OF	311	OO-110	311

Kodas	Psi	Kodas	Psi	Kodas	Psi	Kodas	Psi
OO-50	311	PA-AC-WIFI-1	35	PP19	86	QD100-HT-PC	19
OP	311	PADDUŠPL9X14	378	PP19	103	QD100-PC	19
OR30-K-1	409	PAN-AUD170GL	389	PP22	86	QD100-T	19
OR30-SB-30-1	409	PAN-AUD170PR	389	PP22	103	QD120	19
OR30-SB-30-2	409	PAN-AUD180GL	389	PP24	86	QD120-HT	19
OR30-SD90L-1	409	PAN-AUD180PR	389	PP24	103	QD120-HT-PC	19
OR30-SD90L-2	409	PAN-IEV170GL	389	PP30	86	QD120-PC	19
OR30-SD90P-1	409	PAN-IEV170PR	389	PP30	103	QD120-T	19
OR30-SD90P-2	409	PAN-IND170GL	389	PP339	86	R10CO	206
OR30SGL80L-1	409	PAN-IND170PR	389	PP339	103	R11CO	206
OR30SGL80L-2	409	PAN-ING160GL	389	PP342	86	R12CO	206
OR30SGL80P-1	409	PAN-ING160PR	389	PP342	103	R146CX004	165
OR30SGL80P-2	409	PAN-ING170GL	389	PP40	86	R14X035	210
OR33-L-60-1	410	PAN-ING170PR	389	PP40	103	R16X033	166
OR33-L-60-2	410	PAN-LIN150GL	389	PP46	86	R173X033	300
OR33-L-90-1	410	PAN-LIN150PR	389	PP46	103	R179MX024	210
OR33-PS35L-1	410	PAN-LIN170GL	389	PPC-100	311	R179MX025	210
OR33-PS35L-2	410	PAN-LIN170PR	389	PPC-55	311	R179MX026	210
OR33-PS35P-1	410	PAN-MIL120D	388	PPE	86	R17DX004	166
OR33-PS35P-2	410	PAN-MIL170K	388	PPE	103	R17X033	166
OR33-SB-50-1	410	PAN-NER150D	388	PPL10040	249	R250X0028	299
OR33-SB-50-2	410	PAN-NER150K	388	PPL10050	249	R250X026	299
OR33-SB35L-1	410	PAN-NER160D	388	PPL10065	249	R250X027	299
OR33-SB35L-2	410	PAN-NER160K	388	PPL10080	249	R252Y003	300
OR33-SB35P-1	410	PAN-NER170D	388	PPL11480	249	R252Y004	300
OR33-SB35P-2	410	PAN-NER170K	388	PPL125100	249	R254LX023	299
OR33-SD-60-2	410	PAN-NID170D	388	PPL12565	249	R254LX024	299
OR33-SD-90-1	410	PAN-NID170K	388	PPL12580	249	R254LX025	299
OR33-SD-90-2	410	PAN-RAS180GL	389	PPL150100	250	R254X023	299
OR33-SG50-1	410	PAN-RAS180PR	389	PPL150125	250	R254X024	299
OR33-SG50-2	410	PAROC-FIR25	74	PPL15080	250	R254X025	299
OR33-SGL60-1	410	PAROC-FIR30	74	PPL2015	249	R2CO	206
OR33-SGL60-2	410	PAW-A2W-TSBU	99	PPL2515	249	R305200	306
OR33-SGL90-1	410	PAW-A2W-TSHC	99	PPL2520	249	R305300	306
OR33-SGL90-2	410	PAW-ADC-PREKIT	99	PPL3215	249	R375FF10	296
OR33SD120C-1	410	PAW-TS1	99	PPL3220	249	R375FF12	296
OR33SD120C-2	410	PBCZ120-50	155	PPL3225	249	R375FF34	296
OR33SD120D-1	410	PBCZ120-60	155	PPL4015	249	R383X002	165
OR33SD120D-2	410	PBCZ150-50	155	PPL4020	249	R384X002	165
OR33SD60-1	410	PBCZ150-60	155	PPL4025	249	R387X002	165
OR33SGL120-1	410	PBCZ180-50	155	PPL4032	249	R388X002	165
OR33SGL120-2	410	PBCZ180-60	155	PPL5020	249	R3CO	206
ORT-IZOXXX10	72	PBCZ80-50	155	PPL5025	249	R401HX003	166
ORT-IZOXXX5	72	PBCZ80-60	155	PPL5032	249	R401HX004	166
OSCAR3	55	PBTCZ120-50	155	PPL5040	249	R401X035	210
OSCAR3-1	55	PBTCZ120-60	155	PPL6525	249	R402HX003	166
OSCAR3-2	55	PBTCZ150-50	155	PPL6532	249	R402HX004	165
OSCAR4	55	PBTCZ150-60	155	PPL6540	249	R402PX033	165
OSCAR4-1	55	PBTCZ180-50	155	PPL6550	249	R402X035	210
OSCAR4-2	55	PBTCZ180-60	155	PPL8032	249	R415HX003	166
OTTA102	57	PBTCZ80-50	155	PPL8040	249	R460HX011	165
OTTA103	57	PBTCZ80-60	155	PPL8050	249	R462LX011	210
OV0600	104	PC0002000060	285	PPL8065	249	R470X001	165
OV0601	104	PC0002500060	285	PR2NS	81	R473X101	210
OV0602	104	PC0003000060	285	PR3S	81	R473X102	210
OV0603	104	PC0004000060	285	PR5-1	81	R478X101	210
OV0604	104	PC0005000060	285	PRO5	144	R478X102	210
OV0607	104	PC0006000060	285	PS0000404	319	R483Y001	166
OV060701	104	PD-10	317	PS0000606	319	R483Y002	166
OV0615	104	PD-10-M	317	PS0000808	319	R483Y003	166
OV0616	104	PD-12-P	317	PS0001010	319	R4CO	206
OV0626	104	PD-8	317	PS0001212	319	R540DX11412	242
P0049-ND	487	PD-8-M	317	PS0001414	319	R540DX11434	242
P148Z	487	PDC-A	313	PS0001818	319	R540SX114	242
P300-L	182	PDC-MF	314	PS0002006	319	R540SX11412	242
P300-LS	182	PDG-A-200	312	PS0002010	319	R540SX11434	242
P300-S	182	PDG-A-300	312	PS0002020	319	R553EY002	206
P3089016	153	PDG-MF-200	312	PS0002525	319	R553EY003	206
P308XXXX	153	PDG-MF-300	312	PUM-N3120100	73	R553EY004	206
P3129016	153	PELL-20PLUS	78	PURE-1050L	494	R553EY005	206
P312XXXX	153	PELL20	78	PURE-650L	494	R553EY006	206
P4089016	153	PER-125100C	72	PURE-750L	494	R553EY007	206
P408XXXX	153	PER-150100C	72	PURE-850L	494	R553EY008	206
P4129016	153	PER-150125C	72	PURE-950L	494	R553EY009	206
P412XXXX	153	PERLINKA-500	74	PUTPOL720	212	R553EY010	206
P6089016	153	PIA17E16S1	399	PW17-75BVP	324	R553EY011	206
P608XXXX	153	PIA17E16S1	399	Q-HR-100	19	R553EY012	206
P6129016	153	PP02	86	Q-HR-100-PRO	19	R553KY062	206
P612XXXX	153	PP02	103	Q-HR-150	19	R553KY063	206
PA-AC-WIFI-1	33	PP03	86	Q-HR-150-PRO	19	R553KY064	206
PA-AC-WIFI-1	33	PP03	103	Q608XXXX	154	R553KY065	206
PA-AC-WIFI-1	33	PP04	86	Q611XXXX	154	R553KY066	206
PA-AC-WIFI-1	33	PP04	103	Q616XXXX	154	R553KY067	207
PA-AC-WIFI-1	34	PP06	86	QD100	19	R553KY068	207
PA-AC-WIFI-1	35	PP06	103	QD100-HT	19	R553KY069	207

Kodas	Psł	Kodas	Psł	Kodas	Psł	Kodas	Psł
R553KY070	207	RHE17E15S1	391	SKAITKV15	326	SLZN23	478
R553KY071	207	RLPSI	138	SKAITKV20	326	SLZN24	478
R553KY072	207	RO100R550	380	SKAITSV15	326	SLZN27	479
R554Y005	209	RO80R550	380	SKAITSV20	326	SLZN30	479
R557RY043	209	RO90R500	380	SKL-ORTXXXC	72	SLZN35	479
R557Y103	208	RO90R550	380	SLO01L	479	SLZN37	479
R557Y104	208	ROMET	324	SLO02E	479	SLZN39	479
R557Y105	208	ROPUS	324	SLP02N	361	SMILE-750L	496
R557Y106	208	ROUTE-750L	496	SLP02N	361	SMILE-850L	496
R557Y107	208	ROUTE-850L	496	SLP02NP	361	SMILE-950L	496
R557Y108	208	ROUTE-950L	496	SLP02NZ	361	SOLAR-DN16	254
R557Y109	208	RSG07LMCA	37	SLP02NZ	361	SOLAR-DN20	254
R557Y110	208	RSG07LUCA	37	SLP09K	361	SP100	190
R557Y111	208	RSG09LMCA	37	SLP12RZ	361	SP100C	190
R557Y112	208	RSG09LMCB	36	SLP19RS	361	SP100CW	190
R5CO	206	RSG09LTCB	36	SLP19RZ	361	SP100PLIUS	190
R5X033	166	RSG09LUCA	37	SLP37RZ	361	SP100W	190
R5X034	166	RSG12LMCA	37	SLPN02E	477	SP100W-1	192
R608Y023	298	RSG12LMCB	36	SLPN02Z	478	SP4	41
R613X003	303	RSG12LTCB	36	SLPN03E	477	SP740	41
R614X004	303	RSG12LUCA	37	SLPN04E	477	SP740	98
R640200	306	RSG14LMCA	37	SLPN04Z	478	SPACE-750L	496
R640300	306	RSG14LMCB	36	SLPN05E	477	SPACE-850L	496
R6CO	206	RSG14LTCB	36	SLPN05Z	478	SPACE-950L	496
R6X033	166	RSG14LUCA	37	SLPN07E	477	SPLIT-1000W	163
R6X034	166	RSG18LFCA	37	SLPN09	477	SPLIT-300W	163
R705X013	166	RSG24LFCA	37	SLPN09C	477	SPLIT-400W	163
R706X013	166	RSG30LFCA	37	SLS01N	362	SPLIT-600W	163
R74Y001	300	S-100PT2E5A / U-100PEY1E5	35	SLS01NP	362	SPLIT-800W	163
R7CO	206	S-125PT2E5A / U-125PEY1E5	35	SLSN01E	478	SPOJ250-50EK	219
R850X003	299	S-140PT2E5A / U-140PEY1E8	36	SLSN01P	478	SS-A2.0-250	313
R850X004	299	S-2	80	SLSN02E	478	SS-A2.0-300	313
R850X005	299	S-3	80	SLSN02P	478	SS-A2.0-350	313
R851X003	299	S-60PT2E5A / U-60PEY1E5	35	SLSN20	478	SS-A2.0-450	313
R851X004	299	S-71PT2E5A / U-71PEY1E5	35	SLSN21	478	SS-A2.0-500	313
R851X005	299	S0011	183	SLSN22	478	SS-A2.0-750	313
R8CO	206	S0535	77	SLSN23	478	SS-MF2.5-240	314
R90X003	210	S0536	77	SLU01N	361	SS-MF2.5-320	314
R90X003	300	S0537	77	SLU02N	361	SS-MF2.5-480	314
R91X003	300	S0542	77	SLU25B	362	SS-MF2.5-560	314
R979SY001	213	S0544	77	SLU37	361	SS-MF2.5-800	314
R979SY011	213	S0546	77	SLU39	361	SSU-1000	313
R979SY021	213	S0577	77	SLU39PX	361	SSU-250	313
R996TY019	211	S0578	77	SLU39X	361	SSU-300	313
R996TY019	263	S10X1	229	SLU43B	362	SSU-400	313
R996TY019	265	S12X1	229	SLU45	362	SSU-600	313
R996TY020	211	S15X1	229	SLU46	362	SSU-800	313
R996TY020	263	S18X1	229	SLUN10	476	ST-M10	316
R996TY022	211	S22X1	229	SLUN14E	476	ST-M12	316
R996TY022	263	S556	487	SLUN14EB	476	ST-M8	316
R996TY022	265	S6X1	229	SLUN19	475	ST-SA	314
R996TY050	263	S8X1	229	SLUN19P	475	ST-SMF	315
R996TY064	265	SA2000A12	485	SLUN20	475	ST146-2	92
R996Y026	265	SA2000CH11	485	SLUN20P	475	STANDART1	403
R996Y032	265	SALTTAB	323	SLUN23	476	STANDART2	403
R996Y132	265	SCI-10	186	SLUN26	475	STING	483
R996Y132	265	SCN-10	186	SLUN47	475	STREAM-750M	496
R996Y133	265	SCW-10	186	SLUN47X	475	STREAM-850M	496
R996Y133	265	SDC12-31N	185	SLUN54	476	STREAM-950M	496
R996Y134	265	SDC3-40N	185	SLUN60	475	STRIPE	483
R996Y144	265	SDC7-21N	185	SLUN60P	475	SUPERLUX	403
R996Y153	265	SDC9-21N	185	SLUN61	475	SW0	211
R996Y158	265	SDW10EE	185	SLUN61P	475	SW1	211
R996Y159	265	SDW99	113	SLUN69	475	SW100	191
R996Y160	265	SENZO9016	399	SLUN71P	476	SW100P	191
R999Y123	262	SENZORAL	399	SLVN01	476	SW100PW	191
R999Y143	262	SETKLASIK	329	SLVN05	476	SW100W	191
R999Y233	262	SETNEO	329	SLW01NK	362	SW2	211
R999Y273	262	SEW0699	107	SLW02PA	362	SW3	211
R999Y283	262	SF20-B54	185	SLW03PA	362	SW4	211
R9CO	206	SICCOM	42	SLWN04	477	SW5	211
RA1380301	323	SILCA-IMPR5L	73	SLWN08DESINE	477	SWP0	210
RA1380401	323	SILCA-KLIJ65	73	SLWN08KAIRE	477	SWP1	210
RA1380701	323	SILCA-KLIJ75	73	SLWN08LP	477	SWP2	210
RAB21	146	SILCA1251030	73	SLWN08PP	477	SWP3	210
RADD110	138	SILCA1251050	73	SLWN08ZLP	477	SWP4	210
RADFZ200T	138	SILCAGRUNT-1	73	SLWN08ZPP	477	SWP5	211
RADH200D	138	SILCAGRUNT-5	73	SLWN11	476	SZ-A1.5-2000	313
RADH300	138	SIMP1085xxxx	153	SLWN15	477	SZ-L-2.0-2000	313
RADH600	138	SIMP605xxxx	153	SLWN19	476	SZ-L3.0-2000	313
RADH900	138	SIMP725xxxx	153	SLZ01Y	362	SZ-MF2.0-2000	314
RAS180X80	389	SIMP845xxxx	153	SLZ01Z	362	SZ-U2.0-2000	313
RFG100	187	SIMP965xxxx	153	SLZ06	362	SZ-U3.0-2000	313
RHE15E15S1	391	SK05699	94	SLZN19X	479	T007701	462
RHE16E15S1	391	SK05724	93	SLZN20	479	T007801	462

Kodas	Psi	Kodas	Psi	Kodas	Psi	Kodas	Psi
T007901	462	TPJ32Z	321	TWIN-PL36	103	V08302Q	162
T008201	461	TPJ40Z	321	TWIN-PL51	86	V08303Q	162
T009401	461	TPJ50Z	322	TWIN-PL51	103	V1101-01BDX	161
T044801	459	TPM15	253	TWIN-PL64	86	V1301-01BDX	161
T085101	458	TPM15	321	TWIN-PL64	103	V1404-10CB	161
T3001W0	180	TPM20	253	TWIN-PL67	86	V1404-10E	161
T329201	459	TPM20	321	TWIN-PL67	103	V1423-10CB	161
T330101	459	TPM25	253	TWPL-GRP2	86	V1423-10E	161
T331801	459	TPM25	321	TWPL-GRP2	103	V1504-10B	161
T348801	459	TPM32	253	U22-10	79	V1523-10B	161
T351201	461	TPM32	321	U22-10BASIC	79	V166310B	161
T351301	461	TPM40	321	U22-4	79	V166410B	161
T351401	461	TPM50	321	U22-4BASIC	79	V1810Y0015	184
T351501	461	TQ1612	505	U22-5	79	V1810Y0020	184
T352701	461	TQ1712	506	U22-5BASIC	79	V1810Y0025	184
T352701	462	TQ5602	505	U22-6	79	V1810Y0032	184
T354001	462	TQ5604	506	U22-6BASIC	79	V1810Y0040	184
T355201	462	TQ5702	505	U22-7	79	V42110B	159
T356801	461	TQ5704	506	U22-7BASIC	79	V42110E	159
T4H110A1021	184	TR-M10	316	U22-8	79	V43310B	161
T4H310A3032	188	TR-M12	316	U22-8BASIC	79	V43410B	161
T509801	459	TR-M8	316	U22-9	79	V5001PY1015	183
T509901	459	TR1SPL15J	251	U22-9BASIC	79	V5001PY1020	183
T6360A1079	184	TR1SPL20J	251	U26-10	79	V5001PY1025	183
T7425A1005	185	TR1SPL25J	251	U26-4	79	V5001SY2015	183
T7425B1011	185	TR1SPL32J	251	U26-5	79	V5001SY2020	183
T87HC1103	188	TR1SPL40J	251	U26-6	79	V5001SY2025	184
T87M2018	188	TR1SPL50J	251	U26-7	79	V5004TY10150150	184
T87RF2025	187	TR1SPL65	251	U26-8	79	V5004TY10201000	184
TA4000	328	TR32	321	U26-9	79	V5004TY10251500	184
TA4004	328	TRBALTAS	160	UC-015-0,6-R	327	V5004TY10323000	184
TA4006A	328	TRCH	160	UC-015-1,5-R	327	V5032Y0015	183
TA4006B	328	TRI-T125100C	72	UC-020-2,5-R	327	V5032Y0020	183
TA4008A	328	TRI-T150125C	72	UC-025-3,5-R	327	V5032Y0025	183
TA4008B	328	TRI-TXXXXXC	72	UC-025-6-R	327	V5032Y0032	183
TA4011A20-15	328	TRI-YR125100	72	UC-040-10-R	327	V5032Y0040	183
TA4015-150	328	TRI-YR150125	72	UC-050-15-R-FLA	327	V5032Y0050	183
TA4018-150	328	TRI-YXXX90C	72	ULT-M10X120	316	V81110B	158
TA4020I-150	328	TRPL15C	251	ULT-M10X140	316	V81110E	158
TA4025	328	TRPL15J	251	ULT-M10X90	316	V81110Q	158
TA5604	506	TRPL20C	251	ULT-M12X100	316	V81210B	159
TA5704	506	TRPL20J	251	ULT-M12X120	316	V81210E	159
TBS-SMILE	185	TRPL25C	251	ULT-M8X100	316	V81210Q	159
TGJ15	321	TRPL25J	251	ULT-M8X115	316	V81510B	159
TGJ15Z	321	TRPL32C	251	ULT-M8X130	316	V81510E	158
TGJ20	321	TRPL32J	251	ULT-M8X80	316	V81510Q	158
TGJ20Z	321	TRPL40C	251	UM-60-SILVER	410	VA2400A002	184
TGJ25	321	TRPL40J	251	UM-90-OPAL-L	409	VA3400A001	184
TGJ25Z	321	TRPL50C	251	UM-90-OPAL-P	409	VA3500A001	183
TGJ32	321	TRPL50J	251	UM-90-SILVER	410	VAM1000FC	18
TGJ32Z	321	TRSA-M10	316	UM120CSILVER	410	VAM1500FC	18
TGJ40	321	TRSA-M12	316	UM120DSILVER	410	VAM150FC	18
TGJ40Z	321	TRSA-M8	316	UWG-100	311	VAM2000FC	18
TGJ50	321	TS131-3-4A	182	UWG-125	311	VAM250FC	18
TGJ50Z	321	TSP1100	200	UWG-150	311	VAM350FC	18
TGJ65	321	TSP1500	200	UWG-160	311	VAM500FC	18
TGJ80	321	TT-A	312	UWG-180	311	VAM650FC	18
TH131-AF-230	185	TT-MF	312	UWG-200	311	VAM800FC	18
TH232-AF-230	185	TU16	41	UWG-225	311	VARPR10X140	318
TILE-1050	497	TURN	483	UWG-250	311	VARPR8X100	318
TILE-750	497	TV0300007122	40	UWG-280	311	VARWC6X80	317
TILE-850	497	TV0300007124	41	UWG-315	311	VC2013ZZ00-U	183
TILE-950	497	TV0300007137	40	UWG-355	311	VC4013ZZ00-U	183
TM200-3-4A	180	TV0300007138	40	UWG-400	311	VC6012ZZ00-U	98
TM300-3-4ZA	180	TV0300007140	40	UWL	312	VC6013ZZ00-U	183
TM50-1-2E	180	TV0300007141	40	UWT-17	312	VC8013ZZ00-U	183
TO-10IN	125	TWIN-L31	86	UWT-25	312	VCZAJ1000-U	183
TO-10UP	125	TWIN-L31	103	UWV	312	VCZAP1000-U	183
TO-15IN	125	TWIN-PL10	86	UWX-100	312	VCZMF6000-U	183
TO-15UP	125	TWIN-PL10	103	UWX-125	312	VCZMH6000-U	183
TO20	125	TWIN-PL13	86	UWX-150	312	VCZMP6000-U	98
TOVE2	57	TWIN-PL13	103	UWX-160	312	VCZMP6000-U	183
TOVE3	57	TWIN-PL14	86	UWX-180	312	VE300S-1-2A	182
TPF100	322	TWIN-PL14	103	UWX-200	312	VERMIKM3-100	73
TPF125	322	TWIN-PL15	86	UWX-225	312	VF06-1-2B	182
TPF150	322	TWIN-PL15	103	UWX-250	312	VH1B	18
TPF25	322	TWIN-PL18	86	UWX-280	312	VH2B	18
TPF32	322	TWIN-PL18	103	UWX-315	312	VH3B	18
TPF40	322	TWIN-PL182	86	UWX-355	312	VH4/AB	18
TPF50	322	TWIN-PL182	103	UWX-400	312	VH4B	18
TPF65	322	TWIN-PL308	86	UWX-80	312	VH5B	18
TPF80	322	TWIN-PL308	103	UWZ	312	VK10	309
TPJ15Z	321	TWIN-PL358	86	V051S04Q	209	VK100	309
TPJ20Z	321	TWIN-PL358	103	V06304B	161	VK100G	309
TPJ25Z	321	TWIN-PL36	86	V08301Q	162	VK10D	310

Kodas	Psi	Kodas	Psi	Kodas	Psi	Kodas	Psi
VK10DG	309	WH-UD03HE5-1	96	X000000758	409	XJG01160000	463
VK10G	309	WH-UD05HE5	97	X000000759	409	XJG01170000	463
VK125	309	WH-UD05HE5-1	96	X000000760	409	XJG01180000	463
VK125G	309	WH-UD05HE5-1	96	X000000761	409	XJGL1100000	463
VK15	309	WH-UD07HE5	97	X000000762	409	XJGP1100000	463
VK150	309	WH-UD07HE5-1	96	X000000763	409	XJI01155000	463
VK150G	309	WH-UD07HE5-1	96	X000000764	409	XJI01165000	463
VK15D	310	WH-UD09HE5	97	X000000765	409	XJIL1155000	463
VK15DG	309	WH-UD09HE5-1	96	X000000766	409	XJIL1165000	463
VK15G	309	WH-UD09HE5-1	96	X000000767	408	XJIP1155000	463
VK20	309	WH-UD09HE8	97	X000000768	408	XJIP1165000	463
VK200	309	WH-UD12HE8	98	X000000769	408	XJJ01110000	462
VK200G	309	WH-UD16HE8	98	X000000770	408	XJJ01180000	462
VK20D	310	WH-UX09HE8	97	X000000771	408	XJK01110000	462
VK20DG	309	WH-UX09HE8	98	X000000772	408	XJK01180000	462
VK20G	309	WH-UX12HE8	97	X000000773	408	XJN01300000	464
VK25	309	WH-UX12HE8	98	X000000774	408	XJN01300001	464
VK25D	310	WH-UX16HE8	97	X000000775	408	XJN01300002	464
VK25DG	309	WH-UX16HE8	98	X000000776	408	XJN01300003	464
VK25G	309	WHITE600-25	73	X000000777	408	XJN01300004	464
VK32	309	WHITE600-5	73	X000000778	408	XJO01212000	464
VK32G	309	WRO30408	253	X070034	356	XJO01250000	464
VK40	309	WRO30412	253	X070046	356	XJO01280000	464
VK40G	309	WRO30416	253	X070047	356	XS100-EN	186
VK50	309	WRO30420	253	X070051	356	XS100T-EN	186
VK50G	309	WRO30425	253	X070058	356	XX7-A90	314
VK75	309	WT-BK	312	X070096	356	XX7-MB-Z	315
VK75G	309	WT-M10	311	X070097	356	XX7-MF135	315
VK75T	42	WT-M8	311	X070098	356	XX7-MF90	315
VK80	309	X000000303	407	X070099	356	Y105	41
VK80G	309	X000000304	407	X070103	356	Y1616	41
VL-100U5-E	19	X000000305	407	XA034401010	370	Y1620	41
VL1A024	82	X000000306	407	XA037701010	370	Y4H910RF4003	185
VL1A025	82	X000000307	408	XA037711010	370	Y6H910RW4013	185
VL1A026	82	X000000308	408	XA044401010	371	Y6H910WF1005	185
VL1A027	82	X000000309	408	XA047701010	371	Y87RF2024	186
VL1A028	82	X000000310	408	XA234401010	370	Y87RFC2032	186
VRGD125	31	X000000311	408	XA237701010	370	Z007387	94
VS-07POL	389	X000000347	407	XA244401010	371	Z012747	93
VS-15POL	389	X000000349	407	XA247701010	371	Z012748	93
VS-17POL	389	X000000350	407	XA834001010	370	Z012749	93
VS125-20-40	264	X000000351	407	XA834001010	371	Z012750	93
VSRH125A2-25	264	X000000352	408	XA837001010	370	Z012751	93
VSRH125A2-32	264	X000000353	408	XA837001010	370	Z013727	93
VSRH160A2-40	264	X000000354	408	XA837001010	371	Z013728	93
VSRH160A2-50	264	X000000355	408	XA934001010	370	Z013729	93
VSRH200A2-63	264	X000000356	408	XA934001010	371	Z11S-A	182
VV114M1035	304	X000000416	408	XA937001010	370	Z74S-AN	181
VV114M1050	304	X000000417	408	XA937001010	371	Z9DAR-AN1	72
VV114M1060	304	X000000422	408	XB 04-1, G 3/4	175	Z9DAR-AN2	72
W306301	462	X000000423	408	XB 04-2, G3/4	175	Z9DAR-AN3	72
W890101	458	X000000530	407	XB 12L izoliacija	175	Z9DAR-BANAN1	72
W890201	458	X000000532	407	XB 12L, G1	175	Z9DAR-BANAN2	72
WDPS160	121	X000000534	407	XB 12L-2 izoliacija	175	Z9DAR-BANAN3	72
WDPS180	121	X000000536	407	XB 12L-2, G1	175	Z9DAR-FOKXXX	73
WDPS200	121	X000000538	407	XB 37H izoliacija	175	ZIGZAG1050XXXX	153
WFK24-D080	326	X000000542	407	XB 37H, G1	175	ZIGZAG1350XXXX	153
WFK24D110	326	X000000543	407	XB 51L, G2	175	ZIGZAG1550XXXX	153
WFW24-D080	326	X000000546	407	XB 52M	175	ZIGZAG1750XXXX	153
WFW24D110	326	X000000548	407	XB 52M izoliacija	175	ZIGZAG6050XXXX	153
WH-ADC0309H3E5	96	X000000550	407	XB 52M-2	175	ZIGZAG8350XXXX	153
WH-ADC0309H3E5	96	X000000733	406	XB 52M-2 izoliacija	175	ZIP-750L	496
WH-ADC0309H3E5	96	X000000734	406	XB2J000000N	370	ZIP-850L	496
WH-ADC0309H3E5	96	X000000735	406	XB2J000000N	370	ZIP-950L	496
WH-ADC0309H3E5B	96	X000000736	406	XB2J000000N	371	ZK02485	84
WH-ADC0309H3E5B	96	X000000737	406	XC00100020	383	ZL-M10	317
WH-ADC0309H3E5B	96	X000000738	406	XC00100021	383	ZL-M12	317
WH-ADC0309H3E5B	96	X000000739	406	XC100-EN	186	ZL-M8	317
WH-ADC0916H9E8	97	X000000740	406	XC100D-DE	186	ZP-M10-3	310
WH-ADC0916H9E8	97	X000000741	406	XC70-EN	186	ZP-M10-4	310
WH-ADC0916H9E8	97	X000000742	406	XH100-EN	186	ZP-M10-65	310
WH-SDC03H3E5	97	X000000743	406	XJ1L1100000	463	ZP-M12-5	310
WH-SDC05H3E5	97	X000000744	406	XJ1P1100000	463	ZP-M12-6	310
WH-SDC07H3E5	97	X000000745	406	XJ2L1100000	463	ZP-M16-8	310
WH-SDC09H3E5	97	X000000746	406	XJ2P1100000	463	ZP-M8-1	310
WH-SDC09H3E8	97	X000000747	406	XJD01113000	463	ZP-M8-2	310
WH-SDC12H9E8	97	X000000748	406	XJD0114000	463	ZP-M8-32	310
WH-SDC16H9E8	98	X000000749	406	XJD0116000	463	ZP-M8-40	310
WH-SXC09H3E8	98	X000000750	406	XJD0117000	463	ZPFL1	186
WH-SXC12H9E8	98	X000000751	407	XJDL1180000	463	ZS-A	314
WH-SXC16H9E8	98	X000000752	407	XJDP1180000	463		
WH-UD03HE5	97	X000000753	407	XJE01100000	463		
WH-UD03HE5-1	96	X000000757	409	XJG01112000	463		

AL-KO

Siurbiai vandens tiekimui ir drenažui	205
---	-----

Aco

Aco Pipe nerūdijančio plieno nuotekų sistema	281
Polimerbetoniniai latakai be nuolydžio ACO Euroline	290
Plastikiniai latakai be nuolydžio ACO Hexaline	291
Polimerbetoniniai trapai ACO Self	292
Batų valymo įranga ACO Vario	292
Dušo latakai	497
Buitiniai trapai EG150 nerūdijančio plieno	498
Atbuliniai vožtuvai	498

Adax

Elektriniai radiatoriai	141
Plieniniai elektriniai rankšluosčių džiovintuvai	157

Aeraulika

Ventiliatoriai ir kanaliniai oro šildytuvai ir kiti priedai	19
---	----

Alca Plast

Dangčiai unitazams	465
Potinkinės sistemos	481
.....	485
Dušo latakai	494

Ani Plast

Trapai	505
--------------	-----

Antara

Granuliniai kieto kuro katilai	78
--------------------------------------	----

Ariston

Elektriniai vandens šildytuvai	129
Kombinuoti vandens šildytuvai	130
Elektriniai vandens šildytuvai su šilumos siurbliu NUOS	131

Atlas filtri

Vandens filtrai	323
-----------------------	-----

Atmos

Kieto kuro katilai	76
Granuliniai kieto kuro katilai	76
Priedai granuliniams kieto kuro katilams	77

August

Biologiniai buitinių nuotekų valymo įrenginiai	286
--	-----

B Meters

Vandens skaitikliai	326
---------------------------	-----

Šilumos skaitikliai	327
Kompaktiški ultragarsiniai šilumos skaitikliai šildymo ir aušinimo sistemoms	327
BRG	
Įrankiai (Kondicionierių montavimui)	43
Balteco	
Akrilinės vonios	391
Lieto akmens vonios	399
Baltijos Brasta	
Dušo kabinos	377
Bef home	
Židiniai	50
Bemeta	
Vonios kambario aksesuarai	414
Porankiai	466
Bentone	
Degikliai skysto kuro katilams	92
Biokaitra	
Granuliniai kieto kuro katilai	77
Bosch	
Elektriniai vandens šildytuvai	128
Capricorn	
Kolektoriai reguliuojami su debitomačiais (nerūdijantis plienas)	207
Sausos konstrukcijos šildomų grindų sistema	213
Įrenginys vamzdžio išvyniojimui	264
Plastmasiniai laikikliai vamzdžiams	308
Kitos pagalbines medžiagos	317
Trapai, alsuokliai, atbuliniai vožtuvai	504
Carlo Poletti	
Rankšluosčių džiovintuvų priedai	158
Mazgas grindinio šildymo kolektoriams	208
Chazelles	
Židiniai	52
Granuliniai židiniai	53
Daikin	
Vėdinimo įrenginiai, priedai	18
Oro kondicionieriai (šildymas iki -15°C)	38
Šilumos siurbiai Oras - Oras (šildymas iki -25°C) / Oro kondicionieriai	37
Danfoss	
Rankšluosčių džiovintuvų priedai	158

GAMINTOJŲ RODYKLĖ

Reguliavimo prietaisai	172
Lituoti plokšteliniai šilumokaičiai 1 - pakopos	175
Lituoti plokšteliniai šilumokaičiai 2 - pakopų	175
Valdymo automatika	188
Virinami rutuliniai ventiliai vandeniui	302
Darco	
Karšto oro ventiliatoriai	72
Ortakiai ir fasoninės dalys	72
Delawar	
Kaminių šepučiai	123
Devi	
Elektrinio grindų šildymo sistema	214
Dianorm	
Plieniniai radiatoriai	135
Dražice	
Tūriniai vandens šildytuvai	124
Vandens šildytuvų atsarginės dalys	127
Akumuliacinės talpos	131
Dropson	
Nukalkinimo sistema	326
Duravit	
Akrilinės vonios	390
Santechninė keramika	447
Dytron	
Įrankiai plastikinio virinamo vamzdžio PPR sistemai	510
EE Odlewnia Żeliwa SA	
Ketiniai juodi ir cinkuoti fittingai	241
Eco water	
Vandens minkštinimo stotelės su Wifi funkcija	325
Elonika	
Rankšluosčių džiovintuvai	156
Enix	
Plieniniai rankšluosčių džiovintuvai	153
Rankšluosčių džiovintuvų priedai	163
Euroteplo	
Koklinės krosnelės	58
FLEXIRA	
Žarnelės vandeniui nerūdijančio plieno (garantija 10 metų)	305

FLEXITALY

Bronzinės jungtys vandentiekui	275
Žarnelės vandeniui nerūdijančio plieno apvalkalu	305
Žarnelės buitinės technikos pajungimui	306
Išleidimo (polipropilenas) 19x21	306
Antivibracinės žarnos siurbliams	307

FV-Plast

Plastikinio virinamo vamzdyno PPR sistema	255
---	-----

Fermit

Suodžių sudeginimo katalizatorius	83
Kaminų valiklis	123
Sandarinimo ir valymo priemonės	319

Flamco

Automatiniai nuorintojai, purvo ir magnetito sepatatoriai	171
---	-----

Flexira

Nerūdijančio plieno gofruoti Flexira xConnect vamzdžiai vandeniui ir dujoms	253
Jungtys saulės kolektorių vamzdžiams	254

Fondital

Aliuminiai radiatoriai	138
------------------------------	-----

Frabo

Kapiliarinės jungtys	230
Kapiliarinės-srieginės jungtys	233
Užveržiamos jungtys variniam vamzdžiui	235
Presuojamos varinės jungtys	236
Plieninis presuojamas vamzdynas	237

Franke

Vandens maišytuvai plautuvėms	357
Nerūdijančio plieno plautuvės	467
Tectonite plautuvės	469
Granitinės plautuvės	470
Keramikinės plautuvės	473
Plautuvių priedai	474

Frankische

Lanksti ortakių sistema ir priedai	21
STAR-LINE grotelės	26
Daugiasluksnis vamzdis PE-RT/Al/PE-RT vandentiekui ir šildymui	262
Vamzdis PEX šildymui	263
Vamzdis PE-RT grindiniam šildymui	263
Apsauginis vamzdžio šarvas	263
Presuojamos žalvarinės jungtys daugiasluksniam vamzdynui	269

GAMINTOJŲ RODYKLĖ

Įrankiai daugiasluoksnių vamzdžių sistemai	271
Drenažo vamzdžiai ir jungiamosios dalys	293
Fuji Electric	
Oro kondicionieriai (šildymas iki -15°C)	37
Šilumos siurbliai Oras - Oras (šildymas iki -30°C) / Oro kondicionieriai	36
Gebo	
Ketinės užveržiamos jungtys	252
Giacomini	
Reguliavimo prietaisai	165
Kolektoriai reguliuojami su balansiniais ventiliais	206
Kolektoriai reguliuojami su debitomačiais	206
Kolektorius-komplektas grindiniam šildymui (vamzdyno pajungimas M28x1,5)	208
Mazgas grindinio šildymo kolektoriams ir radiatorių pajungimui	209
Komplektuojančios dalys kolektoriui	209
Eurokonusiniai pajungimai daugiasluoksniui ir PE-Xb vamzdžiui	211
Grindinio šildymo montavimo sistema	213
Daugiasluoksnis vamzdis PEX/AL/PEX vandentiekui ir šildymui	262
Vamzdis PEX grindiniam šildymui	263
GX išplečiama sistema vandentiekui, šildymui ir vėsinimui	265
Srieginės jungtys daugiasluoksniui vamzdynui	267
Rutuliniai ventiliai	297
Rutuliniai ventiliai dujoms	299
Vamzdyno armatūra	299
Dekoratyviniai kampiniai ventiliai	303
Giacomini-Frankische	
Vamzdžiai grindiniam šildymui	211
Gorgiel	
Plieniniai rankšluosčių džiovintuvai	151
Kolektorinės spintelės	210
Grena	
Izoliacinės medžiagos	73
Grohe	
Vandens maišytuvai	339
Potinkinės sistemos	483
Grundfos	
Cirkuliaciniai siurbliai	201
Gustavsberg	
Vandens maišytuvai	353
Santechninė keramika	449

HAAS+SOHN

Krosnelės	66
-----------------	----

HL

Dušo latakai	498
Trapai, alsuokliai, atbuliniai vožtuvai	499
Įlajos	502

Haas+Sohn

Židiniai	46
Židiniai su vandens šilumokaičiu	52
Židinių komplektai	53
Granulinės krosnelės	69
Grindų apsaugos plokštės	74

Haka Plast

Lauko vandentiekio vamzdis	272
Vamzdis geoterminiam šildymui	272

Hansgrohe

Vandens maišytuvai	329
--------------------------	-----

Honeywell

Reguliavimo prietaisai	180
Valdymo automatika	184
Evohome sistemos komponentai	186
Filtrai šaltam vandeniui	324
Vandens minkštinimo stotelės	324

Hwam

Židiniai	45
Krosnelės	59

IMI Hydronic Engineering

Reguliavimo prietaisai	167
Automatiniai nuorintojai, purvo ir magnetito sepatatoriai	170
DYNALUX reguliuojami kolektoriai grindiniam šildymui su debitomačiais	207

Ideal standard

Santechninė keramika	458
----------------------------	-----

Ido

Dušo kabinos	376
Santechninė keramika	445

Isover

Vamzdžių termoizoliaciniai kevalai ISOTEC su aliuminio folija ir lipnia užlaida išilginėje jungtyje	218
Dembliai Isotec	219

Jawar

Aksesuarai Universal Plus	119
---------------------------------	-----

Jeremias

Dūmtraukiai kondensaciniams katilams, išorė dažyta baltai(RAL 9010), vidus - plastikas	86
Plastikiniai dūmtraukiai kondensaciniams katilams	86
Dūmtraukiai kondensaciniams katilams, išorė dažyta baltai(RAL 9010), vidus - plastikas	103
Plastikiniai dūmtraukiai kondensaciniams katilams	103
Nerūdijančio plieno ovalūs dūmtraukio įdėklai	104
Nerūdijančio plieno apvalūs dūmtraukio įdėklai	104
Nerūdijančio plieno apvalūs dūmtraukio įdėklai	105
Nerūdijančio plieno izoliuoti dūmtraukiai	108
Juodo metalo dūmtraukiai židiniams - krosnelėms (sienelės storis 2mm)	114
Lankstūs gofruoti vamzdžiai	115
Juodo metalo pajungimai į keramikinius įdėklus	119

Jika

Plieninės vonios	400
Santechninė keramika	424

Judo

Vandens filtrai šaltam vandeniui	325
--	-----

Junkers

Dujiniai katilai	87
Alternatyvūs šilumos šaltiniai	94

Kaldewei

Plieniniai dušo padėklai	379
Plieninės vonios	400

Kalvis

Kieto kuro katilai	80
Granuliniai kieto kuro katilai	78

Kame

Vonios kambario baldai	411
------------------------------	-----

Keddy

Židiniai	45
Krosnelės	58

Keuco

Vonios kambario aksesuarai	420
----------------------------------	-----

Koller

Masažo sistemos vonioms	403
-------------------------------	-----

Komextherm

Pamaišymo vožtuvai	196
--------------------------	-----

Komfovent

Vėdinimo įrenginiai, priedai	17
Kanaliniai ventiliatoriai	20
Apvalūs kanaliniai šildytuvai	20
Lanksti ortakių sistema ir priedai	28
Plieninė ortakių sistema	28

Kyma

Akrilinės vonios	388
------------------------	-----

LA-FARGA

Variniai vamzdžiai	229
--------------------------	-----

LK Armatur

Reguliavimo prietaisai	179
Matavimo kontrolės prietaisai	179
Pamaišymo vožtuvai	193

La Nordica Extraflame

Granulinės krosnelės	70
Granulinės krosnelės su šilumokaičiu	71

Laufen

Santechninė keramika	434
----------------------------	-----

Licon

Įleidžiami grindiniai konvektoriai PK	145
Įleidžiami-grindiniai konvektoriai PKOC su tangentiniu ventiliatoriumi	146
PKOC ventiliatoriaus valdymo prietaisai	146
Įleidžiamų grindinių konvektorių grotelės PM	147
Pastatomi ir pakabinami konvektoriai OLN	148
Konvektorius - šildymo suolas su plokšte OL/D	149
Šoninio prijungimo šilumokaitis OR	150

Loctite

Sandarinimo ir valymo priemonės	320
---------------------------------------	-----

Meibes

Pamaišymo mazgai (greito montavimo)	197
---	-----

Midea

Oro kondicionieriai (šildymas iki -15°C)	38
--	----

Mitsubishi / Aeraulika

Decentralizuoto vėdinimo įrenginiai	19
---	----

Niczuk Metall-PL

Plieniniai laikikliai vamzdžiams	309
Metaliniai laikikliai priešgaisrinei sistemai	310
Laikikliai metaliniai ventiliacijos sistemai	311

GAMINTOJŲ RODYKLĖ

Montažinių profilių sistemos	313
Norsk Kleber	
Muilo akmens krosnys	54
Olympia	
Santechninė keramika	456
Oras	
Vandens maišytuvai	347
Oristo	
Vonios kambario baldai	409
Osma	
Garsą izoliuojanti vidaus nuotekų sistema Skolan	277
Vidaus kanalizacija	278
Lauko kanalizacija	283
Paa	
Lieto akmens dušo padėklai	380
Akrilinės vonios	392
Lieto akmens / Silkstone vonios	394
Praustuvai virš skalbimo mašinų	464
Panasonic	
Šilumos siurbiai Oras - Oras (šildymas iki -35°C) / Oro kondicionieriai	33
Oro kondicionieriai (šildymas iki -15°C)	33
Oras – Vanduo šilumos siurbiai	96
Paroc	
Izoliacinės medžiagos	74
Pattaroni	
Žalvariniai fittingai	221
Permanent	
Sandarinimo virvė	319
Prematlak	
Matavimo prietaisai	176
Protherm	
Dujiniai katilai	89
Elektriniai katilai	91
Pull	
Izoliacinės medžiagos	73
Ravak	
Termostatiniai maišytuvai ir dušo komplektai	356
Dušo kabinos	363
Akriliniai dušo padėklai	369

Lieto akmens dušo padėklai	370
Akrilinės vonios	382
Vonios kambario baldai	406
Santechninė keramika	462
Reflex	
Akumuliacinės talpos	133
Automatiniai nuorintojai, purvo ir magnetito sepatatoriai	170
Išsiplėtimo indai (šildymo sistemoms)	202
Rems	
.....	507
Roca	
Ketaus vonios	400
Santechninė keramika	441
Roltechnik	
Dušo kabinos	371
Akriliniai dušo padėklai	374
Akrilinės vonios	387
Rotex	
Dujiniai katilai	91
Skysto kuro katilai	92
Neslėginės akumuliacinės talpos	131
Rotex (DAIKIN grupė)	
Alternatyvūs šilumos šaltiniai	99
Roth	
Skysto kuro talpos	93
Rothenberger	
.....	509
Rumet	
Kolektoriai nereguliuojami	206
STP-Fittings	
Plastikinės jungtys vandentiekiiui	273
PVC-U klijuojamo vamzdyno sistema	287
Sanela	
Sensoriniai prietaisai	361
Nerūdijančio plieno gaminiai	475
SaniPro	
Dušo kabinos	374
Akriliniai dušo padėklai	375

Schell

Ventiliai kampiniai	304
Vandens maišytuvai ir kiti įrenginiai	360

Schiedel

Trisluoksnė modulinė kaminų sistema - RONDO PLUS	116
Kaminų sistema židiniams ir pirties krosnelėms - ISOKERN	119

Schmid

Židiniai	46
----------------	----

Silca

Izoliacinės medžiagos	73
-----------------------------	----

Sinclare

Mobilūs oro kondicionieriai	40
Mobilūs drėgmės surinkėjai	40

Slovarm

Reguliavimo prietaisai	167
Įrankiai daugiasluoksnio vamzdžio sistemai	272
Rutuliniai ventiliai	295
Dekoratyviniai kampiniai ventiliai	303
Vandens maišytuvai	328

Sonniger

Oro šildytuvai	102
----------------------	-----

Stropuva

Kieto kuro katilai	80
--------------------------	----

TMK

Valdymo automatika	190
--------------------------	-----

Tasta

Plieniniai fittingai	249
----------------------------	-----

Terma

Plieniniai rankšluosčių džiovintuvai	152
Rankšluosčių džiovintuvų priedai	163
Elektriniai rankšluosčių džiovintuvų valdikliai KTX	164

Termolux

Plieniniai radiatoriai	139
------------------------------	-----

Termoventiler

Pamaišymo vožtuvai	195
--------------------------	-----

Thermaflex

Pūsto polietileno termoizoliaciniai kevalai ThermaEco	216
Pūsto polietileno termoizoliaciniai kevalai ThermaCompact IS	217
Pūsto polietileno termoizoliaciniai kevalai ThermaCompact TF	217

Poliolefino putų termoizoliaciniai kevalai ThermaSmart PRO	217
Izoliuotų vamzdynų sistema Flexalen	264
Thermal Trend	
Plieniniai rankšluosčių džiovintuvai	155
Viadrus	
Kieto kuro katilai	79
Skysto kuro katilai	92
Ketiniai radiatoriai	138
Vidima	
Akrilinės vonios	382
Viega	
Bronziniai ir chromuoti prailginimai	227
Bronziniai fittingai	228
Potinkinės sistemos	480
.....	488
Dušo latakai	493
Vienybė	
Krosnelės	69
Kieto kuro katilai	81
Viessmann	
Kieto kuro katilai	82
Dujiniai katilai	83
Alternatyvūs šilumos šaltiniai	93
Vandens minkštinimo stotelės	324
Villeroy & Boch	
Vonios iš Quaryl medžiagos	399
Santechninė keramika	452
Vinitoma	
Tarpinės	321
Vir	
Špižiniai uždoriai vandentiekiui	301
Vispool	
Lieto akmens dušo padėklai	381
Lieto akmens vonios	396
Watts	
Matavimo ir kontrolės prietaisai	176
Mazgas grindinio šildymo kolektoriams	209
Wiking	
Krosnelės	64

GAMINTOJŲ RODYKLĖ

Wilo

Cirkuliaciniai siurbiai 199

Zehnder

Plieniniai rankšluosčių džiovintuvai 155

Zilmet

Išsiplėtimo indai (vandentiekio sistemoms) 204

Žvakė

Kieto kuro katilai 80